

NÁŘADÍ, KTERÉ HOŘÍ.



KATALOG NÁŘADÍ 2024













K24/CS/CZ/0
Chyby vyhrazeny

EINFACH VIGOR.





EINFACH VIGOR.

	Dílenský vozík a provozní zařízení	→ 26–89
	Uschování nástrojů	→ 90–119
	Ruční nářadí	→ 120–227
	Momentové nářadí	→ 228–229
	Pneumatické nářadí	→ 230–237
	Všeobecné dílenské potřeby	→ 238–250
	Diagnostika / Baterie / Elektrika	→ 251–257
	Motor / Chlazení / Klimatizace	→ 258–270
	Servis olejů	→ 271–276
	Brzdy	→ 277–294
	Kola/pneumatiky	→ 295–306
	Karoserie	→ 307–314
	Speciální nářadí pro podvozek motorových / užitkových vozidel	→ 320–415

Obsahový seznam



Díleňský vozík s nářadím	29–45	Servisní vozík	57		
Mobilní pracovní stůl s nářadím	46–47	Příslušenství pro díleňský vozík	58–65		
Díleňský vozík bez nářadí	48–53, 56	Systém skříňové stěny	67–78		
Mobilní pracovní stůl bez nářadí	54–55	Příslušenství – systém skříňové stěny	79–89		
<hr/>					
Multiboxy	92–93				
Pěnové vložky	94–119				
<hr/>					
Systémy nástrčných klíčů	122–175	Nářadí VDE	209–212		
Univerzální kufr s nářadím	176–177	Úderové, škrabací a povolovací nástroje	213–220		
Šroubové klíče	178–185	Různé nářadí	220–221		
Šroubováky a bity	186–198	Řezačky a pily	221–227		
Kleště	199–208				
<hr/>					
Momentový klíč	229				
Měřič úhlu otočení	229				
<hr/>					
Rázový utahovák	231–232				
Vzduchové ráčny	233				
Stopková bruska	234				
Pneumatické pistole	235, 237				
Naviják hadice	236				
<hr/>					
Videoendoskop	252				
Tester úniku – kouřové plyny	253				
Elektrická část	254				
Multimetr	256–257				
Rozpojování kabelů	254				
Sada krimpovacích kleští	255				
	256				
<hr/>					
Nářadí na motory	259–262				
Diagnostika chladicího systému	263–265				
Diagnostika turbosystému	266–267				
Sada pro testování komprese a ztráty tlaku	268				
Sada vakuové a tlakovací pumpy	269				
Čištění šachty injektoru	270				
<hr/>					
Měrky oleje	272				
Klíče pro upínání olejových filtrů	273–274				
Olejová čerpadla a plnicí zařízení	275–276				
<hr/>					
Údržba a odvodušňování brzd	278–280				
Nástroje pro stlačování brzdových pístů	281–284				
Nářadí na brzdové kotouče	285–286				
Lemovačky	287–289				
Inspekční nástroje	290–294				
<hr/>					
Nástrčné hlavice pro rázový utahovák	296–298				
Zvedák a podstavce	299–302				
Nářadí pro kola/pneumatiky	303–306				
<hr/>					
Sada stahováků ramen stěračů	308				
Oprava plastů a montážní sady	309				
Indukční topné zařízení a příslušenství	310–314				
<hr/>					
Podvozek motorových vozidel	315–319	Sady nářadí pro standardní ložiska kol	331–334	Sady nářadí pro ložiska a pouzdra	366–375
Tlačný a tažný válec	322–324	Sady nářadí pro kompaktní ložiska kol	335	Stahovák pružin	376–379
Hydraulická čerpadla	325	Sady nářadí pro šroubovaná kompaktní ložiska kol	336–345	Mobilní pracovní stoly se speciálním nářadím	380–388
Příslušenství pro válce	326–329	Sady nářadí pro náboj kola se 6 a 8 svorníky	344	Speciální pěnové vložky	389–395
Mechanický pohon	330	Sady nářadí pro hnací hřídele	345	Sady nářadí pro užitková vozidla	396–415
		Multiboxy	346–363		



Vysvětlení symbolů pro pohon

	Pro šrouby s drážkou
	Pro šrouby s křížovým profilem (PH)
	Pro šrouby Pozidriv (PZ)
	Pro šrouby s vnitřním šestihranem
	Pro šrouby s vnějším šestihranem
	Pro šrouby s vnitřním T-profilem
	Pro šrouby Tamper Resistant T-profilem (šrouby s vnitřním T-profilem s čepovým vedením)
	Pro šrouby s vnějším T-profilem
	Pro šrouby s vnitřním mnohohranem (XZN)
	Pro šrouby s vnitřním drážkovým profilem
	Pro šrouby Polydrive
	Pro šrouby s vnitřní 5hvězdou a čepem
	Pro šrouby Tri-Wing®
	Jmenovitá velikost 6,3 mm
	Jmenovitá velikost 10 mm
	Jmenovitá velikost 12,5 mm
	Jmenovitá velikost 20 mm
	Jmenovitá velikost 25 mm
	Vnitřní čtyřhran
	Vnější čtyřhran
	Vnitřní šestihran
	Vnější šestihran
	EN/IEC 60900:2004

Vysvětlení piktogramů

	Nářadí pro vozidla
	Nářadí pro NA
	Návod k použití / Poznámky k použití
	Centrální zajištění
	Hmotnost dílenského vozíku
	Nosnost dílenského vozíku
	Počet dílů
	Zuby
	Úhel otočení
	Otvory
	Hřídele
	Magnet
	Doba svitu
	Doba nabíjení
	Hmotnost
	Typ baterie
	Akustický signál
	Provozní tlak
	Vibrace
	Ot./min
	Hlučnost
	Max. povolovací moment
	Dvojkladivový přiklepový mechanismus
	Koncovka rychlospojky – velikost
	Typ baterie
	Zkušební přístroje
	SUV/Van
	Zemědělské stroje
	Průmysl
	QR-Code
	Video s návodem
	Délka hadice
	Obsah oleje
	Hydraulické použití
	Mechanické použití

A

Adaptér / spojovací kus 131, 142–143, 164, 167, 170,
..... 267, 279, 326–327, 365, 379

B

Bezpečnostní plošina 249
Bity a šroubováky 99, 104, 107–109, 117, 125, 128–129,
..... 131, 137–141, 143, 145–148, 158–164,
..... 186–193, 196–198, 210–211
Broušení / oddělování / obrábění 101, 221–225, 234, 248–249, 290

C

Celokovová ráčna 124–125, 135, 154

Č

Čištění šachty injektoru 270
Čtyřhran pohon
6,3 mm (1/4 palce) 95, 105–106, 116, 122–131, 143, 173–175
10 mm (3/8 palce) 128, 131–143, 157, 164, 176–177, 260
12,5 mm (1/2 palce) 95, 105–106, 116, 130, 143–151, 154–168,
..... 173–175, 209–210, 233, 296–298
20 mm (3/4 palce) 167–169

D

Dělicí plech na zásuvku 61
Deska děrované stěny 84, 88
Diagnostika 211, 220–221, 229, 254, 256, 261, 263–264,
..... 266–269, 272, 286, 291, 303
Diagnostika chladicího systému 263–264
Diagnostika turbosystému 261, 266–267
Dílenský vozík a příslušenství 29–31, 33–40, 42–44, 48–53, 55–60, 62–65
Drátěný kartáč 225
Dřevěná pracovní deska 63
Držák dóz 60
Držák papírové role 59
Důlčik 214, 216
Dvojité ploché klíče 97, 178
Dvojitý očkový klíč 98, 180, 182, 184
Dvojitý ráčnový očkový klíč 184–185

E

Elektrikářské nářadí 101, 104, 209–212
Elektroinstalace/elektronika motorových vozidel 254–256

F

Flexibilní / otočné prodloužení 130, 142, 164
Flexibilní šroubovák 190

G

Gumové kladivo 304

H

Hák na nářadí 65
Hloubkoměr 303
Hydraulické čerpadlo a příslušenství 325
Hydraulický válec 322–324, 326, 328, 350, 390, 393
Hydraulický zvedák 299–300
Hydraulický zvedák „panenka“ 301

I

Indukční topné zařízení a příslušenství 311–314

J

Japonská stěrka 240
Jemnozubá ráčna 124–125, 135, 154

K

Karosářské nářadí 308–309, 311–314
Kartáč 215, 217, 225–227, 247
Kladiva 100, 104, 117–118, 213, 304, 365
Kleště 100, 102, 109, 117–118, 199–208,
..... 211–212, 256, 262, 303, 331
Kleště na hadicové spony 204, 262
Kleště na pojistné kroužky 102, 200–202, 204, 262, 331
Kleště na vyvažovací závaží kola 303
Kleště na vzpěrné kroužky 102, 200–202, 204, 262, 331
Kleště s dvojitým kloubem 99, 199–200
Kloubová rukojeť 154
Kloubový ráčnový očkoplochý klíč 98, 183
Kluzná rukojeť / kluzný kus 126, 155, 167
Kobercový nůž 222–223
Kombinované kleště 199, 207, 212
Kontrolní nářadí 290, 293
Krimpovací kleště 256
Křížový sekáč 214, 216
Kruhový pilník 224
Kufr 92–93, 171, 176–177, 347–348,
..... 350–353, 360, 363, 395, 400–401
Kufr / box na nářadí 92–93, 171, 176–177, 347, 350–351,
..... 360, 363, 395, 400–401
Kulaté kleště 212

L

Lemovačka 287–290, 292
Listová měřka 220

M

Magnetický vytahovák 241
Manometr 329
Mazání / čištění / péče 237
Mechanické vřeteno 328, 330
Měření / zkoušení 211, 220–221, 229, 254–256, 261, 263–264,
..... 266–269, 272, 286, 290–291, 293, 303
Měřič úhlu otočení 229
Měřicí pásmo 220
Mnohozubé nářadí 97, 104, 146, 158–159
Mobilní pracovní stůl 46–47, 54–55

M

Momentové nářadí.....	229
Montážní páka	218–220, 303
Montážní vozík	29–31, 33–40, 42–44, 48–53, 55–60, 62–65
Multiboxy	92–93, 347–353, 356–360, 363, 394–395, 399–401
Multitool.....	239

N

Nářadí	
křížová drážka (PH)	129, 138, 186, 188, 210
na brzdy	278–282, 284–294, 395, 410, 412
na kola / pneumatiky	296–297, 303–306
na lambda sonda	259
Pozidriv (PZ)	129, 138
Nářadí pro	
čepy pérování	411, 414–415
drážkové řemeny	262
hnací hřídel	332, 344–345, 350, 364–365, 391, 393, 398, 404–410
kompaktní ložiska kol	338–342, 344–345, 348–349, 351–353, 393–395
ložiska a pouzdra	337–338, 356–360, 363, 366–368, 370–375, 396–399, 402, 412–413
ložiska kol motorových vozidel	318–319, 331–342, 344–345, 347–348, 351–353, 390–391, 393, 395–398, 400–401, 406, 408, 412
motor	259, 261–263, 266–268, 270
Multiprofil	124, 128, 149, 157
nalepovací závaží	303, 305
nápravy	317
opravu plastů	309
podvozek	288, 291, 296–297, 303–306, 315, 317–319, 331–342, 344–345, 347–348, 350–353, 360, 363–365, 368, 370–375, 379, 390–391, 393, 395–398, 400–402, 404–410, 412–413
servis olejů	242, 272–276
silentbloky/pouzdra	360, 363, 368, 370–371, 373–375, 413
spodní čepy	315, 371–372, 402
svěrací šrouby	315
tlumiče pérování	315–316, 340, 342, 344–345, 379
užitková vozidla	402, 404–415
vozidla	254–256, 315, 318–319, 331–342, 344–345, 347–348, 351–353, 379, 390, 393, 395–398, 400–401, 406, 408, 412
zapalovací svíčky	137, 157, 199–200, 260
Nářadí	
profil drážky	129, 137, 186, 210–211
profil vnitřní šestihran	97, 129, 134, 140–141, 147, 152, 158, 162–163, 210
Řibe CV	104, 147–148, 161
šestihranné kulaté	96, 99, 104, 127–128, 134, 137–139, 146, 153, 157, 159–162, 171, 189, 191, 193
Tamper Resistant šestihranné kulaté	138–139
VDE	101–102, 104, 209–212
XZN	97, 104, 134, 146, 152, 158–159
Nástavbový kufr	49
Nástrčná hlavice	95–97, 101–103, 105–108, 111, 116, 118, 122–175, 192, 209–210, 260, 285, 296–297
Nože / nůžky	221–223, 225
Nýtovací kleště	205–206

O

Očkoploché klíče	97, 108–109, 112, 117, 179
Očkový klíč	98, 180–184
Odizolovací kleště	212
Očjištění konektorů	255
Ofukovací pistole	235–236

O

Ořech / nástrčný ořech	95–96, 101, 103, 105–107, 116, 122–151, 154–175, 192, 209–210, 260, 296–298
Otočné / flexibilní prodloužení	130, 142, 164

P

Páčidlo	218–220, 303
Páječka	242
Páka na pneumatiky	303
Palička	213
Pěnová rohož	64
Pila	221–222
Pilník	101, 224, 290
Pinzeta	241
Plastový kryt	63
Ploché kleště	102, 200–202, 204, 262, 331
Plochy klíč	97–98, 108–109, 117, 180–181, 183
Plochy sekáč	214, 217
Plošina / žebřík	249
Plynová páječka	242
Pneumatické nářadí	96, 102–103, 118, 231–237, 297–298
Podložka pod kolena	246
Podstavný kožík a zvedák	299–302
Podvozek motorových vozidel / spojovací tyč / tlumič pérování	315, 340, 342, 344–345, 379
Pojízdný automobilový zvedák	299–302
Pojízdný vozík pro Multibox	93
Posuvná měřka	221
Posuvný kus	143
Povolovací páka	218–220, 303
Pracovní deska	63, 82–83
Pracovní stůl a příslušenství	46–47, 54–55
Přepínací ráčna	124–126, 135, 154–155, 167, 209
Příslušenství k hydraulickému čerpadlu	325, 329
Prodloužení	130, 142, 164, 168, 210
Prstová ráčna	125
Průbojník	100, 214, 217
Půlkulaté kleště	199, 207, 212

R

Ráčna / ráčnový klíč	98, 124–126, 135, 154–155, 167, 171, 180–181, 183–184, 209
Ráčna s klíči v boxu	122–124, 132–133, 144, 149, 167, 169–175, 209, 297–298
Ráčna s otočnou rukojetí	125–126, 135, 155
Ráčnový očkoplochý klíč	98, 180–181, 183
Ráčnový očkový klíč	98, 111, 180–181, 183
Rázový utahovák a nástrčné hlavice	96, 102–103, 118, 151, 165–166, 168–169, 231–232, 296–298
Refraktometr	263
Regalová police	84
Rohová spodní skříň	76
Rukojeť pro pojezd	60, 64

Ř

Řezací nůž	222–223
Řezačka trubek	225
Řídicí kolečko	62

S

Sada / sortiment	95–109, 116–119, 122–124, 133, 144–147, 149, 167–170, 172–175, 183, 187–189, 191–193, 201, 203, 209, 211, 215, 217–220, 225, 240–242, 247, 256, 259, 261–262, 264, 266–267, 269–270, 272, 276, 278, 280, 288–289, 294, 297–298, 301–303, 308–309, 315, 326, 328, 330, 332, 334–336, 341, 344, 352–353, 360, 363, 365, 371–373, 390–393, 395, 404–405, 407–408, 411–415
Sada nástrčných klíčů	122–124, 132–133, 144, 149, 167, 169–170, 172–175
Schránka na ráčnu	122–124, 132–133, 144, 149, 167, 169–175, 209, 297–298
Sekáč	100, 104, 117–118, 214
Servisní vozík	57

S

Skříň s křížovými dveřmi	75, 77
Skřípcové kleště	100, 202–203
Spirálová povolovací nástrčná hlavice	150, 165
Spirálový vrták	225
Spodní skříňka se zásuvkami	70–74
Spojovací kus / adaptér	119, 131, 142–143, 164, 167, 170, 267, 279, 326–327, 329, 365, 379
Stahovací nástroj pro vnitřní kroužek ložiska	319
Stahovák pružin	377–379
Stahovák ramen stěračů	308
Stahovák spojovací hřídele	317, 339
Stahováky / vytahováky	261, 308, 317, 319, 339–340, 342, 344–345, 366–367, 372, 402, 407, 409–410, 412
Stahováky kulových kloubů	366–367, 372, 402
Stopková bruska	234
Stranové štípačky	199, 207–208, 212
Svěrák	65
Systém nástrčných klíčů - kombinace	110, 122, 170–175
Systém skříňové stěny	65, 67–80, 82–89

Š

Šetrné kladívko	213, 304
Škrabka	100–101, 215, 217
Špachtle	240
Šroubovací rukojeť	126
Šroubovák s T-rukojetí	109, 193
Šroubováky a bity	96–97, 99, 101, 104, 107–109, 112, 117, 125, 128–129, 131, 137–141, 143, 145–148, 158–164, 186–193, 196–198, 210–211
Šroubové klíče	97–98, 108–109, 180–184

T

Tažný hydraulický válec	322–324
Teleskopické zrcátko	240
Tester komprese a ztráty tlaku	268–269
Tester ztráty tlaku / komprese	268–269
Tlačné vřeteno	328, 330
Tlačný hydraulický válec	322–324, 326, 328, 350, 390, 393

U

Úderový šroubovák	96, 102–103, 118, 151, 165–166, 168–169, 231–232, 296–298
Úhlový šroubovák	109, 191

U

Univerzální kleště	208
Univerzální kloub	131, 142, 163, 169
Univerzální měřicí přístroj / měřicí kabel	254

V

Váha pro nastavení volantu	304
Vakuové a tlakové čerpadlo	269, 275
Vakuový manipulátor	250
Vana	242
Víceúčelová vana	242
Vidlicový klíč	97–98, 108–109, 117, 183, 185
Vidlicový očkový klíč	97, 108–109, 117
VIGOR 1000	33–35, 46–47, 54
VIGOR 1000 XD	42–43, 53
VIGOR 1000 XL	38–40, 44, 51–52, 55–56
Vkládací police	64
Vložka z měkké pěny	95–109, 113–119, 351, 390–393
Vodící kolečko	62
Vodící lišta	63
Vřeteno, mechanické	328, 330
Vrták HSS	225
Vrtáky	225
VSS – VIGOR Systém skříňové stěny	65, 67–80, 82–89
Vybavení dílny	65, 67–69, 72, 75, 77–80, 82–89, 242–246, 250, 252, 318
Vyrážec	214, 217
Vytahovací drapák	241
Vytahovák šroubů	150, 165
Vytloukač závlaček	100, 214, 217
Vzduchová ráčna / šroubovák	233, 297–298

Z

Zámečnické kladivo	213
Zámek	63
Zásuvka	62
Závěsná skříňka	78
Zavírací nůž	222–223
Zkoušečka fází	211
Zkoušečka se žárovkou	254, 256
Zkoušení / měření	229, 254, 268–269, 290, 293
Zvedák a podstavné kozlíky	299–302

VIGOR- No.	Strana	VIGOR- No.	Strana	VIGOR- No.	Strana	VIGOR- No.	Strana	VIGOR- No.	Strana	VIGOR- No.	Strana
V1008	181	V1461N-14X15	178	V1803	203	V1988	157	V2082	158	V2140	128
V1009	181	V1461N-16X17	178	V1804	203	V1989	157	V2083	158	V2141	128
V1010	181	V1461N-18X19	178	V1808	203	V1990	157	V2084	158	V2142	128
V1021	181	V1461N-20X22	178	V1897	124	V1991	157	V2085	158	V2143	137
V1022	181	V1461N-21X23	178	V1898	149	V1992	157	V2086	158	V2144	137
V1023	181	V1461N-24X27	178	V1901	49	V1993	157	V2087	158	V2145	137
V1025	181	V1461N-25X28	178	V1901/376	32	V1994	157	V2088	158	V2146	137
V1026	181	V1461N-30X32	178	V1902	49	V1995	157	V2089	158	V2149	139
V1027	181	V1524N	180	V1903	63	V1996	157	V2090	158	V2151	159
V1028	181	V1524N-6X7	180	V1904	63	V1997	157	V2091	158	V2152	159
V1029	181	V1524N-8X9	180	V1905	62	V1998	157	V2092	158	V2153	159
V1030	181	V1524N-10X11	180	V1906	62	V1999	157	V2094	158	V2154	159
V1031	181	V1524N-12X13	180	V1907	62	V2000	157	V2095	158	V2155	159
V1135	213	V1524N-14X15	180	V1908	62	V2001	157	V2096	158	V2156	159
V1138	211	V1524N-16X17	180	V1909	63	V2002	157	V2097	158	V2157	159
V1208	186	V1524N-18X19	180	V1917	146	V2003	157	V2098	158	V2158	159
V1209	186	V1524N-20X22	180	V1918	146	V2004	157	V2099	158	V2159	159
V1212	213	V1524N-21X23	180	V1919	147	V2014	131	V2100	158	V2160	159
V1213	215	V1524N-24X27	180	V1963-3	265	V2016N	136	V2101	158	V2161	159
V1214	214	V1524N-25X28	180	V1963-4	265	V2017N	136	V2102	158	V2162	159
V1215	214	V1524N-30X32	180	V1963-5	265	V2018N	136	V2103	158	V2163	159
V1216	214	V1571	304	V1963-6	265	V2019N	136	V2104	158	V2165	159
V1217	214	V1584	303	V1963-7	265	V2020N	136	V2105	158	V2167	159
V1218	214	V1637	187	V1963-22	265	V2027	211	V2106	158	V2168	159
V1219	214	V1657	303	V1963-25	265	V2028	210	V2107	158	V2169	159
V1220	214	V1698	186	V1963/28	264	V2029	210	V2108	143	V2170	159
V1221	214	V1699	186	V1963N-6	264	V2030	210	V2109	164	V2171	159
V1222	214	V1700	186	V1963N-8	264	V2031-T15	211	V2110	164	V2172	159
V1281	273	V1701	186	V1963N-9	264	V2031-T20	211	V2111	167	V2173	160
V1283	215	V1702	186	V1963N-A	264	V2031-T25	211	V2112	272	V2174	160
V1293	170	V1703	186	V1963N-B	264	V2031-T30	211	V2113	159	V2175	160
V1301	220	V1704	186	V1963N-C	264	V2059	159	V2114N	143	V2176	160
V1304	221	V1706N	172	V1963N-E	264	V2060	159	V2115N	142	V2177	160
V1345	223	V1707	225	V1963N-F	264	V2061	210	V2116N	143	V2178	160
V1368N	215	V1711-1	281	V1963N-G	264	V2062	210	V2117N	142	V2179	160
V1369	218	V1711N	281	V1963N-H	264	V2063	210	V2118N	142	V2180	160
V1371	218	V1713	221	V1963N-M	264	V2064	210	V2119N	137	V2181	160
V1371-1	218	V1714	220	V1963N-R	264	V2065	158	V2120N	137	V2182	160
V1371-2	218	V1715	221	V1963N-S	265	V2066	159	V2121	159	V2183	160
V1371-3	218	V1722	254	V1963N-T	265	V2067	159	V2122	159	V2184	160
V1371-4	218	V1728	288	V1963N-X	265	V2068	159	V2123	159	V2185	127
V1371-5	218	V1740	241	V1970	50	V2069	158	V2124	159	V2186	127
V1371-6	218	V1741	241	V1976	128	V2070	158	V2126	159	V2187	127
V1372	215	V1764	241	V1977	128	V2071	143	V2128	159	V2188	127
V1409	193	V1781	171	V1978	128	V2072	158	V2129	159	V2189	127
V1410	193	V1782	288-289, 292	V1979	128	V2073	158	V2130N	128	V2194	138
V1423	304	V1783	214	V1980	128	V2074	158	V2132	159	V2195	138
V1438	241	V1787	224	V1981	128	V2075	158	V2133	159	V2196	157
V1446	223	V1788	224	V1982	128	V2076	158	V2134	159	V2197	157
V1461N	178	V1789	224	V1983	128	V2077	158	V2135	159	V2201	147
V1461N-6X7	178	V1790	224	V1984	128	V2078	158	V2136	128	V2202	161
V1461N-8X9	178	V1801	224	V1985	128	V2079	158	V2137	159	V2203	161
V1461N-10X11	178	V1802	203	V1986	128	V2080	158	V2138	128	V2204	161
V1461N-12X13	178			V1987	128	V2081	158	V2139	128	V2205	161

Číslování/rejstřík stran



VIGOR- No.	Strana	VIGOR- No.	Strana	VIGOR- No.	Strana	VIGOR- No.	Strana	VIGOR- No.	Strana	VIGOR- No.	Strana
V2206	161	V2281N	141	V2394	225	V2442N	128	V2503	193	V2578N	157
V2207	161	V2282N	141	V2395	225	V2443N	128	V2504	193	V2579N	156
V2208	161	V2283N	141	V2396	225	V2444N	128	V2505	193	V2580N	156
V2209	161	V2284N	141	V2397	59	V2445N	128	V2506	193	V2581N	156
V2210	161	V2285N	141	V2400	177	V2446N	128	V2507	193	V2582N	157
V2211	161	V2286N	137	V2404N	150	V2447N	128	V2508	215	V2584N	156
V2212	161	V2287N	137	V2404N-6	165	V2452N	131	V2509	215	V2585N	156
V2213	161	V2288N	137	V2404N-7	165	V2453N	126	V2511N	273	V2586N	156
V2214	161	V2289N	138	V2404N-8	165	V2454N	131	V2512	303	V2587N	156
V2215	161	V2290N	138	V2404N-9	165	V2455N	130	V2513	303	V2588N	156
V2216	161	V2291N	138	V2404N-10	165	V2456N	130	V2514	303	V2589N	156
V2217	161	V2292N	138	V2404N-11	165	V2457N	130	V2515	303	V2590N	156
V2218	161	V2293N	138	V2404N-12	165	V2458N	126	V2516	303	V2591N	156
V2219	161	V2294N	138	V2404N-13	165	V2459N	263	V2517	65	V2592N	157
V2220	161	V2295N	139	V2404N-14	165	V2460N	144	V2518	65	V2593N	129
V2221	161	V2296N	139	V2404N-15	165	V2461N	173	V2519	65	V2594N	129
V2222	161	V2297N	139	V2404N-16	165	V2462	63	V2520	65	V2595N	128
V2223	161	V2298N	139	V2404N-17	165	V2464	177	V2521	273	V2596N	128
V2224	161	V2299N	139	V2404N-19	165	V2465N	156	V2522	298	V2597N	129
V2225	161	V2300N	139	V2404N-21	165	V2466	288	V2523	308	V2598N	156
V2226	161	V2301N	139	V2404N-22	165	V2467	288	V2533N	127	V2599N	156
V2227	161	V2302N	139	V2404N-24	165	V2471	298	V2534N	127	V2600N	156
V2228	161	V2303N	139	V2404N-27	165	V2472	298	V2535N	127	V2603N	156
V2229	161	V2305N	133	V2404N-30	165	V2473	298	V2536N	127	V2613N	137
V2230	161	V2311N	136	V2404N-32	165	V2474	298	V2537N	127	V2614N	137
V2231	161	V2312N	136	V2413N	127	V2475	298	V2538N	127	V2615N	137
V2232	161	V2313N	136	V2414N	123	V2477	301	V2539N	127	V2616N	142
V2233	161	V2314N	136	V2415N	127	V2478	301	V2540	288	V2626	225, 288
V2234	304	V2315N	136	V2416N	127	V2481	299	V2542	177	V2627	222
V2235	304	V2317N	168	V2417N	127	V2482	193	V2551	288	V2628	212
V2249	291	V2318N	167	V2418N	127	V2483	193	V2552	288	V2629	212
V2250	291	V2319N	167	V2419N	127	V2484	193	V2553	288	V2630	212
V2256N	168	V2320N	168	V2420N	127	V2485	193	V2554	288	V2631	299
V2257	298	V2321N	168	V2421N	127	V2486	193	V2555	288	V2632	299
V2261N	136	V2322N	167	V2422N	127	V2487	215	V2556	288	V2639	299
V2262N	136	V2323N	168	V2423N	127	V2488	215	V2558	288	V2640	299
V2263N	136	V2324N	168	V2424N	127	V2489	193	V2559	288	V2641	212
V2264N	136	V2325N	168	V2425N	127	V2490	193	V2561N	156	V2643	212
V2265N	136	V2326N	168	V2426N	127	V2491	218	V2562N	156	V2645	272
V2266N	136	V2327N	168	V2427N	129	V2492	218	V2563N	156	V2647N	164
V2267N	136	V2328N	168	V2428N	129	V2493	218	V2564N	156	V2648	302
V2268N	136	V2329N	168	V2429N	129	V2494	218	V2565N	156	V2662	213
V2269N	136	V2331N	168	V2430N	129	V2495	218	V2566N	156	V2663	213
V2270N	136	V2332N	168	V2431N	129	V2496	145	V2567N	156	V2664	213
V2271N	136	V2333N	168	V2432N	129	V2497	193	V2568N	156	V2665	213
V2272N	136	V2334N	168	V2433N	129	V2498	193	V2569N	156	V2667N	155
V2273N	136	V2335N	168	V2434N	129	V2499	256	V2570N	156	V2687	170
V2274N	136	V2336N	168	V2435N	129	V2499-A	256	V2571N	156	V2699N	127
V2275N	136	V2337N	168	V2436N	129	V2499-B	256	V2572N	156	V2700N	127
V2276N	136	V2338	246	V2437N	129	V2499-C	256	V2573N	155	V2701N	127
V2277N	136	V2379N	29	V2438N	129	V2499-D	256	V2574N	156	V2705	184
V2278N	136	V2393	60	V2439N	129	V2499-F	256	V2575N	163	V2712N	30
V2279N	141	V2393-S	60	V2440N	129	V2501	193	V2576N	164	V2722	127
V2280N	141	V2393-XD	60	V2441N	129	V2502	193	V2577N	164	V2723	127

VIGOR- No.	Strana	VIGOR- No.	Strana	VIGOR- No.	Strana	VIGOR- No.	Strana	VIGOR- No.	Strana	VIGOR- No.	Strana
V2724	137	V2845	333	V2913	372	V3035	365	V3132	324, 328, 408	V3275	328
V2725	137	V2846	325, 353	V2914	372	V3036	365	V3133	324, 328	V3277N	174
V2726	137	V2847	325, 352	V2915	372	V3039	333, 400	V3134	323	V3287	398, 401
V2727	137	V2849	350, 364	V2917	374	V3040	333, 400	V3135	328, 374	V3309	225
V2728	137	V2850	326	V2920	402	V3044	374	V3136	328, 374	V3330	210
V2729	137	V2851	327	V2922	364-365	V3045	372	V3137	328, 374	V3331	210
V2730	157	V2853	330	V2923	372	V3046	372	V3140	365	V3332	210
V2731	157	V2854	323, 350, 352-353	V2924N	168	V3047	372	V3141	325	V3333	210
V2732	157	V2858N	402	V2936	413	V3048	372	V3142	368	V3334	210
V2733	157	V2859	338	V2937	412	V3049	372	V3147	364	V3335	210
V2734	157	V2860	335, 351	V2941	126	V3050	374	V3148	364	V3336	210
V2735	157	V2861	339	V2942	413	V3051	374	V3149	396, 399-400	V3337	210
V2762	301-302	V2862	339	V2945	361	V3052	374	V3199	323	V3338	210
V2781	199	V2863	339	V2946	361	V3053	358, 368, 371	V3205	330	V3339	210
V2782	199	V2864	335, 351	V2947	360	V3055	368	V3206	330	V3340	210
V2783	199	V2867N	331, 414-415	V2948	360	V3055-275	369	V3207	328	V3341	210
V2788	206	V2869	322, 355	V2949	360	V3056	357-358, 368, 371	V3208	328, 375	V3342	209
V2788-4.0	206	V2871	365	V2950	360	V3057	368	V3209	328	V3343	209
V2788-3.2	206	V2872	365	V2961	360	V3060	332, 334	V3210	328	V3344	210
V2788-6.4	206	V2873	322	V2962	360	V3070	334	V3212	373	V3366	189
V2788-4.8	206	V2874	324, 414-415	V2963	360	V3071	334	V3213	373	V3367	189
V2789N	290	V2879	397	V2964	360	V3087	400	V3214	373	V3368	189
V2790N	222	V2881	396, 400	V2965	360	V3088	400	V3215	373	V3369	189
V2795	229	V2882	396, 400	V2966	360	V3090	401	V3216	324	V3370	189
V2800-OEL	326	V2883	396-397, 400	V2967	360	V3091	396, 400	V3217	322	V3381	262
V2804	183	V2885	355, 368	V2968	360	V3092	324, 408	V3219	328, 375	V3391	189
V2805	183	V2886	373	V2969	360	V3100	373	V3220	328, 375	V3392	189
V2806	183	V2889	396	V2971	360	V3101	373	V3222	407, 414-415	V3403	371
V2807	183	V2890	398, 401	V2972	360	V3102	373	V3224	413	V3404	371
V2808	183	V2891	369	V2973	360	V3103	373	V3225	413	V3405	371
V2809	183	V2892	369	V2974	360	V3105	396	V3226	413	V3427N	192
V2810	183	V2893	355, 369	V2975	361	V3106	396, 399-400, 413	V3231	407	V3431	408, 413
V2811	183	V2894	355, 369	V2976	361	V3107	396, 413	V3232	404, 407	V3433	397, 400
V2812	183	V2895	355, 369	V2977	361	V3108	396, 399-400	V3233	412	V3434	408
V2813	183	V2896	369	V2978	361	V3109	396, 400	V3234	412	V3437	408
V2814	183	V2897	355, 369	V2979	361	V3110	400	V3235	412	V3438	408
V2817	183	V2898	355, 369	V2980	361	V3112	325	V3236	412	V3439	408
V2818	183	V2899	355, 369	V2981	361	V3120	325	V3237	412	V3440	408
V2820	181	V2900	355, 369	V2992	331	V3123	323	V3238	413	V3441	229
V2821	180	V2901	355, 369	V2993	331	V3124	322-323	V3259	411	V3451	225
V2822	180	V2902	369	V2994	331	V3125	323	V3260	411	V3541	213
V2823	180	V2903	355, 369	V2999	372	V3126	323, 328, 330, 365, 412	V3261	411	V3551N	309
V2824	180	V2904	369	V3000	372	V3127	323, 328, 412	V3262	411	V3551N-ABS	309
V2825	180	V2905	369	V3001	372	V3128	322-324	V3263	407, 410-411	V3551N-PE	309
V2826	180	V2906	369	V3002	372	V3129	323, 355, 372	V3264	404, 407	V3551N-PP	309
V2827	180	V2907	369	V3008	330	V3130	323-324	V3265	404, 407	V3551N-PS	309
V2828	180	V2908	369	V3009	322	V3131	324	V3266	404-405, 412-413	V3551N-W	309
V2828	180	V2909	369	V3010	322			V3267	404-405, 412-413	V3562	187
V2829	180	V2910	327	V3011	322					V3563	303
V2830	180	V2912	370	V3012	322					V3571	262
V2831	180			V3013	398, 401					V3582	329
V2832	180			V3018	323-324					V3597	186
V2833	180			V3021	401					V3598	186
V2837	106			V3033	365						
V2838	106										

Číslování/rejstřík stran



VIGOR- No.	Strana	VIGOR- No.	Strana	VIGOR- No.	Strana	VIGOR- No.	Strana	VIGOR- No.	Strana	VIGOR- No.	Strana
V3599	186	V3739	202	V3763	410	V4229	324	V4381-4	279	V4472N	179
V3600	186	V3741	150	V3764	410	V4230	109	V4383	276	V4473N	179
V3601	186	V3750	410	V3765	410	V4231	109	V4384	276	V4473N-6	179
V3602	186	V3753	336, 348-349	V3863	315	V4233	266	V4385N	276	V4473N-7	179
V3607	184	V3755	335	V3867	409	V4235	213	V4398N	164	V4473N-8	179
V3609	186	V3758	336, 348-349	V3869	327	V4241	239	V4399	286	V4473N-9	179
V3610	186	V3760-0	283	V3870	327	V4242	324	V4411	278	V4473N-10	179
V3612	329	V3760-0-DISC	283	V3871	331, 335-336, 341, 343, 345, 359	V4243	326	V4413	274	V4473N-11	179
V3613	186	V3760-A	282	V3873	331, 335-336, 341, 343	V4244	326	V4414	274	V4473N-12	179
V3614	325	V3760-A1	283	V3874	331, 335-336, 341, 343	V4245	326	V4415	274	V4473N-13	179
V3615	303	V3760-B	282	V3898	229	V4246	326	V4416	287	V4473N-14	179
V3634	408	V3760-B1	283	V3899	229	V4248	315	V4416-1	287, 289	V4473N-15	179
V3635	181	V3760-C	282	V4111	62	V4249	315	V4416-2	287, 289	V4473N-16	179
V3636	181	V3760-D	282	V4112	62	V4250	315	V4416-3	287, 289	V4473N-17	179
V3649	358, 371	V3760-E	282	V4113	276	V4251	324	V4416-4	287, 289	V4473N-18	179
V3650	371	V3760-F	282	V4114	276	V4252	324	V4416-5	287	V4473N-19	179
V3651N	131	V3760-F1	283	V4115	276	V4253	324	V4418	189	V4473N-20	179
V3652N	143	V3760-G	282	V4122	63	V4254	324	V4419	189	V4473N-21	179
V3653	232	V3760-H6	283	V4126N	315	V4255	325	V4420	189	V4473N-22	179
V3661	315	V3760-H7	283	V4130	105	V4274	222	V4421	189	V4473N-24	179
V3670N	309	V3760-IV	283	V4153	308	V4275	222	V4422	189	V4473N-27	179
V3671N	309	V3760-J	282	V4154	308	V4278	240	V4425N	176	V4473N-30	179
V3672N	309	V3760-K	283	V4155	308	V4279	240	V4432/6	188	V4473N-32	179
V3673N	309	V3760-K1	283	V4156	308	V4303	192	V4433	188	V4473N-36	179
V3676N	309	V3760-K2	283	V4157	308	V4304	267	V4434	188	V4476-1	379
V3677N	309	V3760-M	283	V4158	308	V4305	267	V4435	188	V4476N	377
V3678	410	V3760-N	283	V4159	308	V4306	267	V4436	188	V4476N-1	378
V3680	351	V3760-P	283	V4160	308	V4308	222	V4437	188	V4476N-2	378
V3681	276	V3760-P1	283	V4161	308	V4309	296	V4438	188	V4477	166
V3682	276	V3760-Q	283	V4163	308	V4310N	219	V4451	255	V4478	166
V3683	276	V3760-R	283	V4164	308	V4311	130	V4451-1	255	V4481	51
V3684	276	V3760-S	283	V4165	308	V4312	130	V4451-2	255	V4481-X	52
V3685	276	V3760-T	283	V4166	308	V4313	130	V4451-3	255	V4481-X-4	60
V3686	276	V3760-V	283	V4188	105	V4314	142	V4451-4	255	V4481-X-5	64
V3687	276	V3760-VW	283	V4192	266	V4315	142	V4451-5	255	V4481-X/375	38
V3688	276	V3760-X	283	V4196	205	V4316	142	V4451-6	255	V4481-X/466	39
V3689	276	V3760-Z	283	V4199	192	V4317	164	V4451-7	255	V4481-X/499	40
V3690	276	V3760-1	282	V4200	192	V4318	164	V4451-8	255	V4481-XD	53
V3691	276	V3760-2	282	V4201	275	V4319	164	V4451-9	255	V4481-XD-1	63
V3729	265	V3760-3	282	V4201-1	275	V4322	237	V4451-10	255	V4481-XD-2	62
V3731	336	V3760-4	282	V4202	265	V4324	254	V4451-11	255	V4481-XD-3	62
V3732	336	V3760-5	282	V4218	326	V4324-1	254	V4451-12	255	V4481-XD-4	60
V3734N	122	V3760-6	282	V4219	31	V4324-2	254	V4451-13	255	V4481-XD-5	64
V3735	206	V3760-7	282	V4220	327	V4325	269	V4451-14	255	V4481-XD/469	42
V3735-M10	206	V3760-8	283	V4221	192	V4326N	257	V4451-15	255	V4481-XD/775	43
V3735-M5	206	V3760-9	283	V4222	192	V4342	328	V4451-16	255	V4481-XXL	56
V3735-M6	206	V3760-11	282	V4223	192	V4352	379	V4451-17	255	V4481-XXL/929	44
V3735-M8	206	V3760-12	282	V4224	192	V4353	379	V4451-18	255	V4491	341
V3735-4.0	206	V3760N	282	V4225	192	V4354	379	V4451-19	255	V4491-A	341
V3735-3.2	206	V3761	409	V4227	239	V4369	275	V4451-20	255	V4493	341
V3735-6.4	206	V3762	409	V4228	239	V4381	279	V4451-21	255	V4499	409
V3735-4.8	206					V4381-1	279	V4451-22	255	V4500	409
V3738	202					V4381-2	279	V4451-23	255	V4521	116
V3738-S	202					V4381-3	279	V4461	268	V4542	36

VIGOR- No.	Strana	VIGOR- No.	Strana	VIGOR- No.	Strana	VIGOR- No.	Strana	VIGOR- No.	Strana	VIGOR- No.	Strana
V4545	405, 407	V4602-1	411	V4646S-14	247	V4814-3	62	V4941N-R9	270	V5017-L	101
V4546	405, 407	V4603	414	V4646S-15	247	V4814-4	63	V4941N-1	270	V5018	119
V4547	405, 407	V4604	415	V4646S-16	247	V4884	154	V4941N-2	270	V5019	196
V4548	405, 407	V4605	406	V4646S-17	247	V4884-01	154	V4941N-3	270	V5020	197
V4549	405, 407	V4606	406	V4646S-18	247	V4885	219	V4941N-4	270	V5024	168
V4550	404–405, 415	V4607	406	V4646S-19	247	V4891	311	V4941N-5	270	V5025	168
		V4608	406	V4651	222	V4891-1	311	V4941N-10	270	V5026	168
V4551	323	V4609	406, 411	V4655	187	V4891-1.0	310	V4941N-11	270	V5027	342, 345, 349, 356
V4552	323	V4610	406	V4661	213	V4891-2	311	V4941N-19T	270		
V4553	323	V4614	332, 348	V4661-1	213	V4891-3	311	V4941N-20	270	V5042	186
V4554	407	V4629	331, 347	V4663	215	V4891-3.5	313	V4941N-22	270	V5043	186
V4555	407	V4629-1	331, 348	V4664	190	V4891-3.5-1	313	V4941N-245	270	V5044	186
V4556	407	V4631	119	V4665	190	V4891-3.5-2	313	V4942	191	V5045	215
V4560	34	V4632	119	V4666	190	V4891-3.5-3	313	V4944-REP	124	V5048	272
V4561	35	V4633	119	V4667	186	V4891-3.5-4	313	V4944-S	124	V5055	33
V4562	404–405	V4634	404–405	V4668	278	V4891-3.5-5	313	V4944-XS	125	V5058	390
V4563	404–405	V4635	412	V4680	351–353, 356	V4891-3.5-6	313	V4945-REP	135	V5058-L	390
V4564	404–405	V4636N	319			V4891-4	311	V4945-S	135	V4946-REP	154
V4565	404, 414	V4637N	204	V4690	221	V4891-5	312	V4946-S	154	V5062-L	391
V4566	405	V4638	249	V4697	287	V4891-6	312	V4961	181	V5064	390
V4569	406	V4640	203	V4697-1	287	V4891-7	312	V4962	181	V5066	393
V4570	406	V4641	204	V4697-2	287, 289	V4891-8	312	V4963	181	V5066-L	393
V4571	406	V4642	317	V4699	330	V4891-9	312	V4964	181	V5068	99
V4572	406	V4646	247	V4699-1	330	V4891-10	312	V4965	181	V5068-L	99
V4573	406	V4646M-8	247	V4699-2	330	V4891-10.0	314	V4966	181	V5070	100
V4574	406	V4646M-9	247	V4699-3	330	V4891/6	312	V4971	95	V5070-L	100
V4575	406	V4646M-10	247	V4699-4	330	V4893	64	V4975-L	95	V5072	101
V4577	409	V4646M-11	247	V4699-5	330	V4904	393	V4977-L	95	V5072-L	101
V4586	116	V4646M-12	247	V4699-6	330	V4904-L	393	V4973	95	V5075	98
V4594	334	V4646M-13	247	V4699-7	330	V4906N	392	V4973-L	95	V5075-L	98
V4594-1	334	V4646M-14	247	V4700-A	93	V4906N-L	392	V4975	95	V5077	98
V4596	328	V4646M-15	247	V4700-L	92, 346	V4908	390	V4975-L	95	V5077-L	98
V4597	328	V4646M-16	247	V4700-R	93	V4908-L	390	V4987	98	V5081	104
V4598	332, 347	V4646M-17	247	V4700-XL	92, 346	V4915	390	V4987-L	98	V5081-L	104
V4598-2	332, 348, 365	V4646M-18	247	V4700-XXL	93, 346, 355	V4915-L	390	V4989	99	V5085	104
		V4646M-19	247			V4921	391	V4989-L	99	V5085-L	104, 390
V4598-3	332, 334, 348	V4646N-8	247	V4701	275	V4921-L	391	V4991	99	V5087	104
		V4646N-9	247	V4708	191	V4930	286	V4991-L	99	V5087-L	104
V4598-4	332, 348	V4646N-10	247	V4709N	156	V4941N	270	V4995	99	V5091	97
V4598-10	332	V4646N-11	247	V4726	107	V4941N-BK	270	V4995-L	99	V5091-L	97
V4598-11	332	V4646N-12	247	V4727	107	V4941N-BL	270	V4999N	102	V5095	96
V4598-12	332, 334	V4646N-13	247	V4728	108	V4941N-M5	270	V4999N-L	102	V5095-L	96
V4598-13	332	V4646N-14	247	V4729	108	V4941N-R1	270	V5004	100	V5097	97
V4598-14	332	V4646N-15	247	V4737	204	V4941N-R10	270	V5004-L	100	V5097-L	97
V4598-15	332	V4646N-16	247	V4752	107	V4941N-R11	270	V5006	100	V5099	96
V4598-16	332	V4646N-17	247	V4753	107	V4941N-R12	270	V5006-L	100	V5099-L	96
V4598-20	332	V4646N-18	247	V4758	57	V4941N-R13	270	V5009	119	V5103	103
V4598-21	332	V4646N-19	247	V4800N	231	V4941N-R2	270	V5011	101	V5103-L	103
V4598-22	332	V4646S-8	247	V4813	54	V4941N-R3	270	V5011-L	101	V5109	107
V4598-30	332, 334, 348	V4646S-9	247	V4813-1	63	V4941N-R4	270	V5013	101	V5109-L	107
		V4646S-10	247	V4813-2	64	V4941N-R5	270	V5013-L	101	V5111N	114
		V4646S-11	247	V4814	55	V4941N-R6	270	V5015	102	V5111N-L	114
V4601	411	V4646S-12	247	V4814-1	62	V4941N-R7	270	V5015-L	102	V5115	106
V4602	411	V4646S-13	247	V4814-2	62	V4941N-R8	270	V5017	101	V5115-L	106

Číslování/rejstřík stran



VIGOR- No.	Strana	VIGOR- No.	Strana	VIGOR- No.	Strana	VIGOR- No.	Strana	VIGOR- No.	Strana	VIGOR- No.	Strana
V5128	347	V5531	250	V5639-24	208	V6000-3P1XL-X	67	V6000-053	87	V6029-1	300
V5156	46	V5548	395	V5649	290	V6000-3P2XL	68	V6000-054	87	V6029-2	300
V5158	47	V5548-L	395	V5650	199	V6000-3P2XL-X	68	V6000-055	88	V6029-3	300
V5168	350	V5549	348	V5660	263	V6000-04	78	V6000-055XL	88	V6030	217
V5169	360	V5549-1N	349	V5661	190	V6000-04XL	78	V6000-0676	82	V6030-12	217
V5169-A	363	V5550L	151	V5671N	231	V6000-05	84	V6000-0676-D	83	V6030-16	217
V5169-A45	363	V5550L-10	165	V5672	234	V6000-05S	84	V6000-0676-X	82	V6030-20	217
V5169-A55	363	V5550L-11	165	V5673	234	V6000-05SP	84	V6000-0676-XD	83	V6031	300
V5169-A70	363	V5550L-12	165	V5674	233	V6000-05SXL	84	V6000-0860	82	V6031-1	300
V5169-A76	363	V5550L-13	165	V5675	233	V6000-09	85	V6000-0860-X	82	V6031-2	300
V5169-A80	363	V5550L-14	165	V5676	259	V6000-010	85	V6000-0861	82	V6031-3	300
V5170	117	V5550L-15	165	V5677	242	V6000-011	76	V6000-0861-D	83	V6038	135
V5170-L	117	V5550L-16	165	V5678	243	V6000-015	84	V6000-0861-X	82	V6038-REP	135
V5175	109	V5550L-17	165	V5679M	250	V6000-015S	84	V6000-0861-XD	83	V6048	185
V5175-L	109	V5550L-18	165	V5680	250	V6000-015SP	84	V6000-01083-D	83	V6049	185
V5180	57, 62	V5550L-19	165	V5681	208	V6000-015SXL	84	V6000-01083-XD	83	V6068	197
V5182	168	V5550L-21	165	V5691	290	V6000-017	84	V6000-01357	82	V6082	138
V5183	168	V5550L-22	165	V5741N	358	V6000-017XL	84	V6000-01357-D	83	V6083	138
V5191	57, 62	V5550L-24	165	V5885	219	V6000-018	84	V6000-01357-X	82	V6084	139
V5202	122	V5550S	151	V5902	358, 373	V6000-018XL	84	V6000-01357-XD	83	V6085	139
V5420	337	V5550S-10	165	V5902-1	373	V6000-019	73	V6000-01541	82	V6086	139
V5421	337	V5550S-11	165	V5902-2	373	V6000-019XL	73	V6000-01541-X	82	V6087	139
V5422	337	V5550S-12	165	V5903-3	340	V6000-020	86	V6000-01725	82	V6088	139
V5423	338	V5550S-13	165	V5903N	340, 349	V6000-029	70	V6000-01725-D	83	V6089	139
V5424	338	V5550S-14	165	V5904	345	V6000-029XL	70	V6000-01725-X	82	V6090	139
V5425	337	V5550S-15	165	V5904-1	345	V6000-030	70	V6000-01725-XD	83	V6091	139
V5434	37	V5550S-16	165	V5904-3	345, 359	V6000-030XL	70	V6000-02036	82	V6092	139
V5436	125	V5550S-17	165	V5904-4	345, 359	V6000-031	71	V6000-02036-D	83	V6093	139
V5437	155	V5550S-18	165	V5905	344-345, 356	V6000-031XD	71	V6000-02036-X	82	V6094	139
V5461	175	V5550S-19	165	V5906	344-345	V6000-031XL	71	V6000-02036-XD	83	V6095	139
V5480	240	V5550S-21	165	V5906-1	343	V6000-032	73	V6000-02215	82	V6096	139
V5485N	190	V5550S-22	165	V5909	291	V6000-032XL	74	V6000-02215-X	82	V6097	139
V5488	242	V5550S-24	165	V5916	366	V6000-033	74	V6000-02404	82	V6098	139
V5489	48	V5554	352	V5916-XL	355, 367, 414-415	V6000-033XL	74	V6000-02404-X	82	V6099	139
V5489-1	63	V5554-2	353	V5916-1	366	V6000-035	75	V6000-02588	82	V6100	139
V5489-2	64	V5591	220	V5916-2	366	V6000-035XL	75	V6000-02588-D	83	V6101	139
V5489-3	62	V5601	191	V5922	263	V6000-036	80	V6000-02588-X	82	V6102	139
V5489-4	62	V5602	96	V5930	296, 298	V6000-036XL	80	V6000-02588-XD	83	V6103	139
V5489-5	64	V5602-L	96	V5931	297-298	V6000-037	77	V6008	135	V6104	139
V5493	199	V5603	102	V5932	297-298	V6000-040/4	85	V6012	154	V6105	139
V5494	200	V5603-L	102	V5933/3	298	V6000-041/4	86	V6012-REP	154	V6106	140
V5496	200	V5631	211	V6000-01	72	V6000-042	79	V6014	124	V6107	140
V5496-1	200	V5632	209	V6000-01XD	72	V6000-042XL	79	V6014-REP	124	V6108	140
V5497	200	V5633N	102	V6000-01XL	72	V6000-043	85	V6015	118	V6109	140
V5502	196	V5633N-L	102	V6000-02	75	V6000-044	80	V6015-L	118	V6110	140
V5505	169	V5634N	114	V6000-02XD	76	V6000-044XL	80	V6017	134	V6111	140
V5505-1/2	169	V5634N-L	114	V6000-02XL	76	V6000-046	78	V6018	134	V6112	140
V5505-1/4	169	V5636N	115	V6000-3	69	V6000-046XL	78	V6019	134	V6113	140
V5505-3/8	169	V5636N-L	115	V6000-03-X	69	V6000-047LR	88	V6028	299	V6114	140
V5512	242	V5637N	115	V6000-03XL	77	V6000-047M	88	V6028-1	299	V6115	140
V5513	289	V5637N-L	115	V6000-04	75	V6000-048	84	V6028-2	299	V6116	140
V5513-1	289	V5638N	117	V6000-046XL	78	V6000-050	86	V6028-3	299	V6117	140
V5513-2	289	V5638N-L	117	V6000-047LR	88	V6000-051	86	V6028-4	299	V6118	140
V5513-3	289	V5639	208	V6000-048	84	V6000-052	87	V6029	300	V6119	140

VIGOR- No.	Strana	VIGOR- No.	Strana	VIGOR- No.	Strana	VIGOR- No.	Strana	VIGOR- No.	Strana	VIGOR- No.	Strana
V6120	140	V6221	58	V6510C-40	202	V6741	261	V6817-L	113	V7019-H17	166
V6121	140	V6222	100	V6510D-12	19, 202	V6742	244	V6818	113	V7019-H19	166
V6122	140	V6222-L	100	V6510D-19	19, 202	V6752-8	182	V6818-L	113	V7019-H5	166
V6123	140	V6230-5	216	V6510D-40	202	V6752-9	182	V6821	110	V7019-H6	166
V6124	140	V6230-7	216	V6554	233	V6752-10	182	V6821-L	110	V7019-H8	166
V6125	140	V6309	296	V6591	329	V6752-11	182	V6822	110	V7026	380
V6126	140	V6311	296	V6592	329	V6752-12	182	V6822-L	110	V7026-1	381
V6127	140	V6312/10	297	V6605	244	V6752-13	182	V6824	339	V7026-2	382
V6128	140	V6393	60	V6606	244	V6752-14	182	V6831	116	V7027	342
V6129	140	V6393-S	60	V6611/4	185	V6752-15	182	V6831-L	116	V7030	383
V6130	140	V6394	59	V6612N	155	V6752-16	182	V6899N	232	V7030-2	384
V6131	140	V6395	58	V6612N-REP	155	V6752-17	182	V6905	235	V7037-IP10	128
V6137	141	V6396	58	V6614N	125	V6752-18	182	V6906	234	V7037-IP15	128
V6138	141	V6397	59	V6614N-REP	125	V6752-19	182	V6906-10	234	V7037-IP20	128
V6139	141	V6398	57	V6632	283, 285	V6752/5	182	V6907	237	V7037-IP25	128
V6140	141	V6412/4	149	V6633	283, 285	V6752/12	182	V6907-1	237	V7037-IP27	128
V6141	141	V6435	245	V6634	283, 285	V6799	205	V6917	292	V7037-IP30	128
V6142	141	V6435-XL	245	V6635	283, 285	V6800-50	226	V6917-REP	292	V7037-IP8	128
V6143	141	V6436-L	245	V6636	285	V6800-75	226	V6952	220	V7037-IPR10	129
V6144	141	V6436-M	245	V6638N	135	V6801-65	227	V6956	317	V7037-IPR15	129
V6145	141	V6436-XL	245	V6638N-REP	135	V6802	226	V6973	246	V7037-IPR20	129
V6146	141	V6436-XXL	245	V6643	108	V6803-75	226	V6973-1	246	V7037-IPR25	129
V6147	141	V6452	316	V6643-L	108	V6803-100	226	V7001	306	V7037-IPR27	129
V6148	141	V6452-H6	316	V6650	117	V6804	227	V7001/4	306	V7037-IPR30	129
V6149	141	V6452-H7	316	V6650-L	117	V6805	227	V7002-14	260	V7037-IPR8	129
V6150	65	V6452-H8	316	V6685-1/20	61	V6806	227	V7002-16	260	V7037-T8H	128
V6151	141	V6452-1	316	V6685-2/20	61	V6807	111	V7002-18	260	V7050	335
V6152	141	V6452-5	316	V6685-3/10	61	V6807-L	111	V7002-20.8	260	V7055-H10	162
V6153	141	V6452-6	316	V6685-4/10	61	V6807-4	225	V7002/4	260	V7055-H12	162
V6154	141	V6452-16	316	V6685H/5	61	V6808	112	V7010-125K80	248	V7055-H14	162
V6155	141	V6452-17	316	V6685H-2/20	61	V6808-L	112	V7015N	118	V7055-H5	162
V6156	141	V6452-18	316	V6685H-3/10	61	V6809	111	V7015N-L	118	V7055-H6	162
V6157	141	V6452-19	316	V6685H-4/10	61	V6809-L	111	V7017	153	V7055-H7	162
V6158	141	V6452-21	316	V6686/5	61	V6809-4	225	V7017-T30	165	V7055-H8	162
V6159	141	V6452-22	316	V6687/5	61	V6810	111	V7017-T40	165	V7055-IP40	160
V6160	141	V6452-24	316	V6687H/5	61	V6810-L	111	V7017-T45	165	V7055-IP45	160
V6161	141	V6452-250	316	V6688	61	V6810-115K40	248	V7017-T50	165	V7055-IP50	160
V6194	141	V6468	243	V6688-XD	61	V6810-115K60	248	V7017-T55	165	V7055-IP55	160
V6200	217	V6500-140	207	V6688-XL	61	V6810-115K80	248	V7017-T60	165	V7055-IP60	160
V6200-2	217	V6500-160	207	V6688H	61	V6810-125K60	248	V7017-T70	165	V7055-IPR40	160
V6200-3	217	V6501-180	207	V6688H-XD	61	V6811	113	V7017-T80	165	V7055-IPR45	160
V6200-4	217	V6502-200	207	V6688H-XL	61	V6811-L	113	V7018	152	V7055-IPR50	160
V6200-5	217	V6503-200	207	V6689	59	V6811-115	248	V7018-M10	166	V7055-IPR55	160
V6200-6	217	V6504-250	208	V6721	97	V6812	114	V7018-M12	166	V7055-IPR60	160
V6200-7	217	V6510-10/4	201	V6721-L	97	V6812-L	114	V7018-M14	166	V7055-T20	161
V6200-8	217	V6510-19/4	201	V6722	98	V6813	112	V7018-M16	166	V7055-T25	161
V6202	132	V6510A-10	19, 201	V6722-L	98	V6813-L	112	V7018-M18	166	V7055-T27	161
V6210-4	216	V6510A-19	19, 201	V6723	97	V6814	112	V7018-M5	166	V7055-T30	161
V6210-10	216	V6510A-40	201	V6723-L	97	V6814-L	112	V7018-M6	166	V7055-T40	161
V6220-10	217	V6510B-10	19, 201	V6724	109	V6815N	115	V7018-M8	166	V7055-T40H	160
V6220-16	217	V6510B-19	19, 201	V6724-L	109	V6815N-L	115	V7019	152	V7055-T45	161
V6220-20	217	V6510B-40	201	V6726	108	V6816N	118	V7019-H10	166	V7055-T45H	160
V6220-29	217	V6510C-12	19, 202	V6726-L	108	V6816N-L	118	V7019-H12	166	V7055-T50	161
V6220/4	217	V6510C-19	19, 202	V6740	261	V6817	113	V7019-H14	166	V7055-T50H	160

VIGOR- No.	Strana	VIGOR- No.	Strana	VIGOR- No.	Strana	VIGOR- No.	Strana	VIGOR- No.	Strana	VIGOR- No.	Strana
V7055-T55	161	V7140-H12	163	V7212-M14	169	V7471L-9	280	V7514-14	127	V7723	392
V7055-T55H	160	V7140-H14	163	V7212-M16	169	V7471L-10	280	V7514-4.5	127	V7723-L	392
V7055-T60H	160	V7140-H5	163	V7212-M18	169	V7471L-11	280	V7514-5.5	127	V7724	392
V7061	340	V7140-H6	163	V7221	243	V7471L-12	280	V7514/13	123	V7724-L	392
V7071	340	V7140-H7	163	V7244	293	V7471S-7	280	V7514L-4	127	V7784	198
V7075-H17	163	V7140-H8	163	V7251	399	V7471S-8	280	V7514L-5	127	V7857	354
V7075-H19	163	V7140-T40	162	V7251-1	399	V7471S-9	280	V7514L-6	127	V7857-L	355
V7075-T60	162	V7140-T45	162	V7251-2	399-400	V7471S-10	280	V7514L-7	127	V7859	345
V7075-T70	162	V7140-T50	162	V7251-3	399	V7471S-11	280	V7514L-8	127	V7860	345
V7099	223	V7140-T55	162	V7251-4	399	V7471S-12	280	V7514L-9	127	V7862	364
V7099/2	223	V7140-T60	162	V7251-5	399	V7501/2	252	V7514L-10	127	V7865	375
V7100-H10	163	V7140-T70	162	V7252	397	V7512-8	156	V7514L-11	127	V7866	375
V7100-H11	163	V7143-10	236	V7259	293	V7512-9	156	V7514L-12	127	V7867	375
V7100-H12	163	V7154	395	V7261	394	V7512-10	156	V7514L-13	127	V7868	375
V7100-H13	163	V7154-L	395	V7261-L	394	V7512-11	156	V7514L-5.5	127	V7869	375
V7100-H5	163	V7154-1	359	V7263	391	V7512-12	156	V7520	103	V7870	375
V7100-H6	163	V7154-2	359	V7263-L	391	V7512-13	156	V7520-L	103	V7917	148
V7100-H7	163	V7154-4	359	V7265	394	V7512-14	156	V7524	253	V7919	148
V7100-H8	163	V7158	285	V7265-L	394	V7512-15	156	V7525	318	V7920-EP10	137
V7100-T20	162	V7158-1	285	V7267	391	V7512-16	156	V7538-9	136	V7920-EP12	137
V7100-T25	162	V7158-2	285	V7267-L	391	V7512-17	156	V7538-10	136	V7920-EP14	137
V7100-T27	162	V7158-3	285	V7270	394	V7512-18	156	V7538-11	136	V7920-EP16	137
V7100-T30	162	V7158-4	285	V7270-L	394	V7512-19	156	V7538-12	136	V7920-EP18	157
V7100-T40	162	V7158-5	285	V7273	395	V7512-20	156	V7538-13	136	V7920-EP20	157
V7100-T45	162	V7158-6	285	V7273-L	395	V7512-21	156	V7538-14	136	V7920-EP22	157
V7100-T50	162	V7158-7	285	V7275	400	V7512-22	156	V7538-15	136	V7920-EP24	157
V7100-T55	162	V7158-8	285	V7276	386	V7512-23	156	V7538-16	136	V7920-EP4	128
V7100-T60	162	V7181	305	V7276-2	387	V7512-24	156	V7538-17	136	V7920-EP5	128
V7100-T70	162	V7181-1	305	V7280	388	V7512-27	156	V7538-18	136	V7920-EP6	128
V7120	294	V7181-2	305	V7283	89	V7512-30	156	V7538-19	136	V7920-EP7	128
V7124	188	V7181-3	305	V7283/2	89	V7512-32	156	V7538/10	134	V7920-EP8	128
V7124-PH1	188	V7181-4	305	V7285	276	V7512-36	156	V7538L-9	136	V7980	364
V7124-PH2	188	V7181-5	305	V7286	276	V7512/17	145	V7538L-10	136	V8177	362
V7124-PH3	188	V7181-6	305	V7287	276	V7512L-10	156	V7538L-11	136	V8177-30	362
V7124-PZ1	188	V7200-H10	163	V7288	276	V7512L-11	156	V7538L-12	136	V8177-31.6	362
V7124-PZ2	188	V7200-H12	163	V7291	401	V7512L-12	156	V7538L-13	136	V8177-32	362
V7124-T20	188	V7200-H5	163	V7323	96	V7512L-13	156	V7538L-14	136	V8177-32.6	362
V7124-T25	188	V7200-H6	163	V7323-L	96	V7512L-14	156	V7538L-15	136	V8177-33.6	362
V7124-T30	188	V7200-H7	163	V7324	103	V7512L-15	156	V7538L-16	136	V8177-34	362
V7132N	284	V7200-H8	163	V7324-L	103	V7512L-16	156	V7538L-17	136	V8177-34.6	362
V7133	356	V7200-T40	162	V7385	274	V7512L-17	156	V7538L-18	136	V8177-35.6	362
V7133-2	357	V7200-T45	162	V7393	374	V7512L-18	156	V7538L-19	136	V8177-36	362
V7133-3	357	V7200-T50	162	V7401	286	V7512L-19	156	V7548	256	V8177-36.6	362
V7133-4	357	V7200-T55	162	V7402	249	V7512L-22	156	V7548-1	256	V8177-37.6	362
V7133-5	357	V7200-T60	162	V7403	249	V7514-4	127	V7600	195	V8177-38.6	362
V7133-6	357	V7200-T70	162	V7471	280	V7514-5	127	V7601-150	194	V8177-39.6	362
V7133-7	357	V7201	393	V7471-A	280	V7514-6	127	V7601-250	194	V8177-40.6	362
V7133-8	357	V7201-L	393	V7471-T	280	V7514-7	127	V7603/3	195	V8177-28.6	362
V7133-9	357	V7202	144	V7471-TL	280	V7514-8	127	V7614	195	V8177-29.6	362
V7133-10	357	V7212	169	V7471-TS	280	V7514-9	127	V7638	195	V8177-30.6	362
V7133N	356-357	V7212-H14	169	V7471-W	280	V7514-10	127	V7699	328	V8180	339
V7135	235	V7212-H17	169	V7471/17	280	V7514-11	127	V7700	328		
V7135-150	235	V7212-H19	169	V7471L-7	280	V7514-12	127	V7722	391		
V7140-H10	163	V7212-H21	169	V7471L-8	280	V7514-13	127	V7722-L	391		

V1901/376, EAN 4047728080293

Dílnský vozík s náradím a plastovou pracovní deskou



32

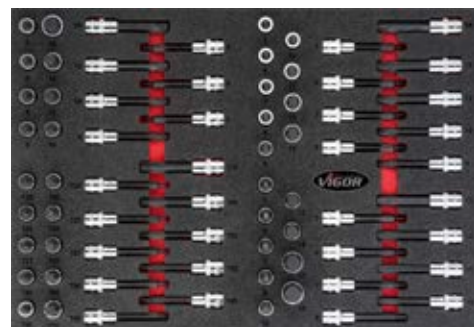

Přehled novinek



V4481-XXL/929, EAN 4047728**082303**

Extra hluboký, extra široký dílenský vozík
s nářadím a nerezovou pracovní deskou



44

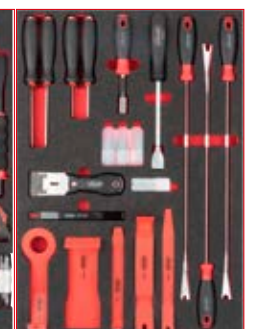
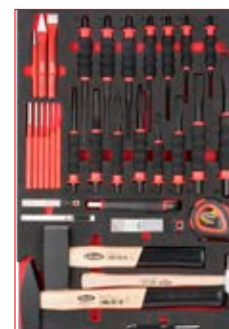
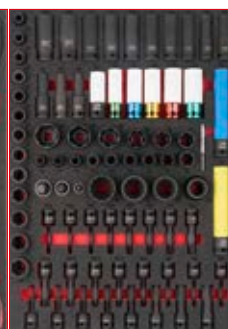
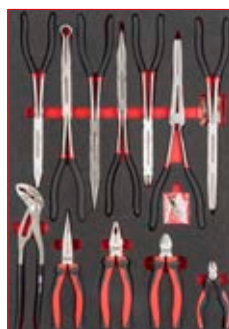
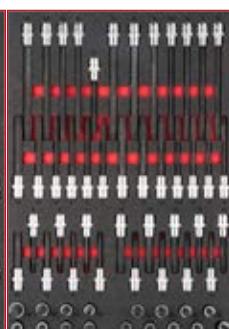
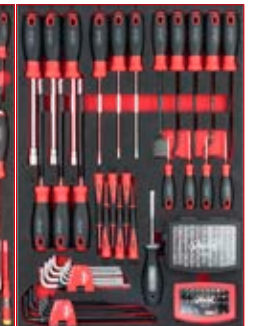
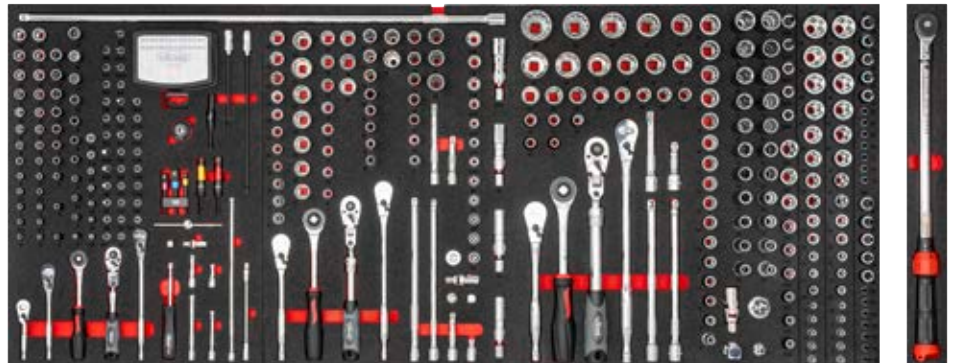

V6688H / V6688H-XL / V6688H-XD

Sada oddělovacích plechů

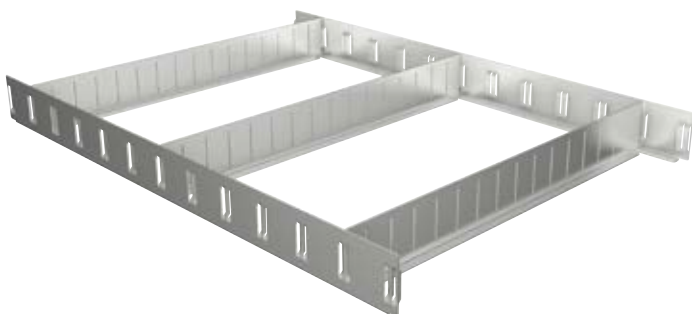

61

V6685H / V6685H-3/10 / V6685H-4/10

Sada dělicích plechů



61

V6685H/5 / V6687H/5

Sada příčných nosníků



61

V6000-031XD, EAN 4047728081184

Zásuvková spodní skříň · extra hluboká · 5 zásuvek



71

V6000-01XD, EAN 4047728081016

Zásuvková spodní skříň · extra hluboká · 7 zásuvek



72

V6000-02XD, EAN 4047728081191

Spodní skříň s dvoukřídlými dveřmi · extra hluboká



76

V7324, EAN 4047728080262

Sada nástrčných hlavic pro rázové utahovákы



103

V6612N / V6614N / V6638N

Teleskopická kloubová přepínací ráčna



125

135

155

V6412/4, EAN 4047728079518

Sada vyťahovačů podpěrných čepů



149

V2404N, EAN 4047728080507

Sada spirálových povolovacích nástrčných hlavic



150

V5461, EAN 4047728080323

Sada nástrčných klíčů



175

V7601-150 / V7601-250

Držák bitů s magnetickým kroužkem · dlouhý



194

V7600, EAN 4047728079440

Držák bitů s kloubem



195

V7603/3, EAN 4047728079471

Sada adaptérů nástrčného klíče



195

V7614, EAN 4047728079457

Adaptér nástrčných klíčů · s kloubem



195

V7638, EAN 4047728079464

Adaptér nástrčných klíčů · s kloubem



195

V4640, EAN 4047728081726

Kleště na hadicové spony



203

V5639 / V5639-24

Kleště na trubky



208

V5632, EAN 4047728080279
Sada náradí VDE



209

V5679M, EAN 4047728080637
Sada magnetických butonů



250

V5680, EAN 4047728081436
Magnetický držák



250

V7501/2, EAN 4047728080255
Videoendoskop



252

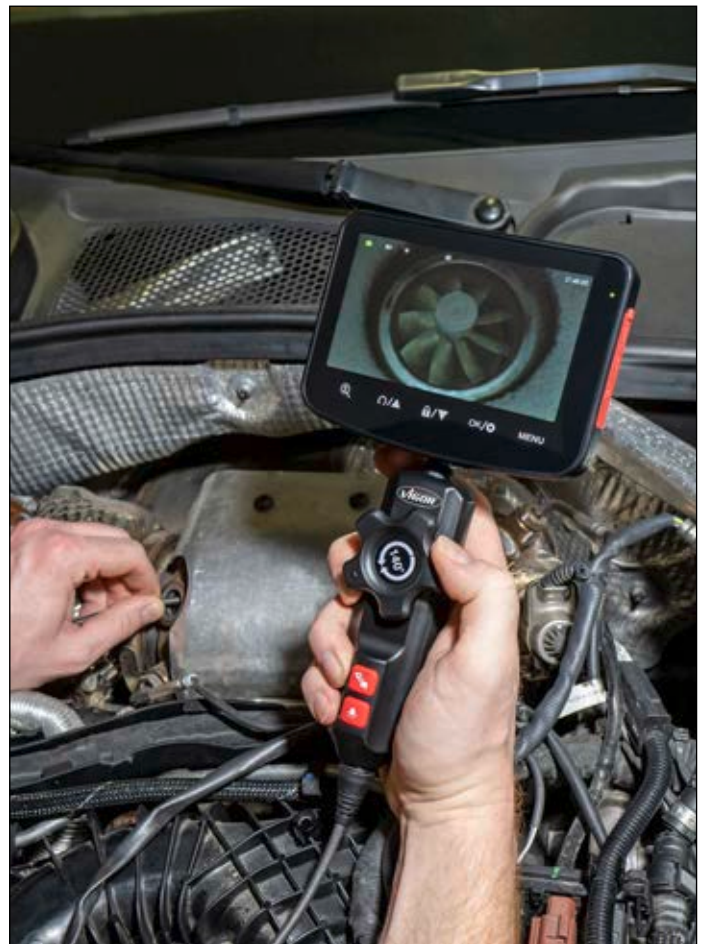

V7524, EAN 4047728081320
Tester úniku – kouřové plyny



253

V4326N, EAN 4047728079860
Sada měřicích kabelů



257

V7002/4, EAN 4047728079815
Sada nástrčných klíčů na zapalovací svíčky



260

V1963/28, EAN 4047728081467
Sada pro diagnostiku chladicího systému



264

V5932, EAN 4047728079617
Nástrčná hlavice pro rázový utahovák · dlouhá



297

V5933/3, EAN 4047728079624
Sada nástrčných klíčů pro rázové utahovákы · extra dlouhé



298

V4891-1.0, EAN 4047728080217

Indukční topné zařízení



310

V2800-OEL, EAN 4047728081276

Hydraulický olej Power



326

V8180, EAN 4047728081979

Opěrná deska montáž VAG



339

V4491-A, EAN 4047728081764

Centrovací pomůcka – kompaktní ložiska kol



341

V8177, EAN 4047728081771

Sada tažných a tlačných pouzder



362

V4476N-1, EAN 4047728081597

Stahovák pružin předpínací jednotka



378

V4476N-2, EAN 4047728081603

Rozšiřující sada



378

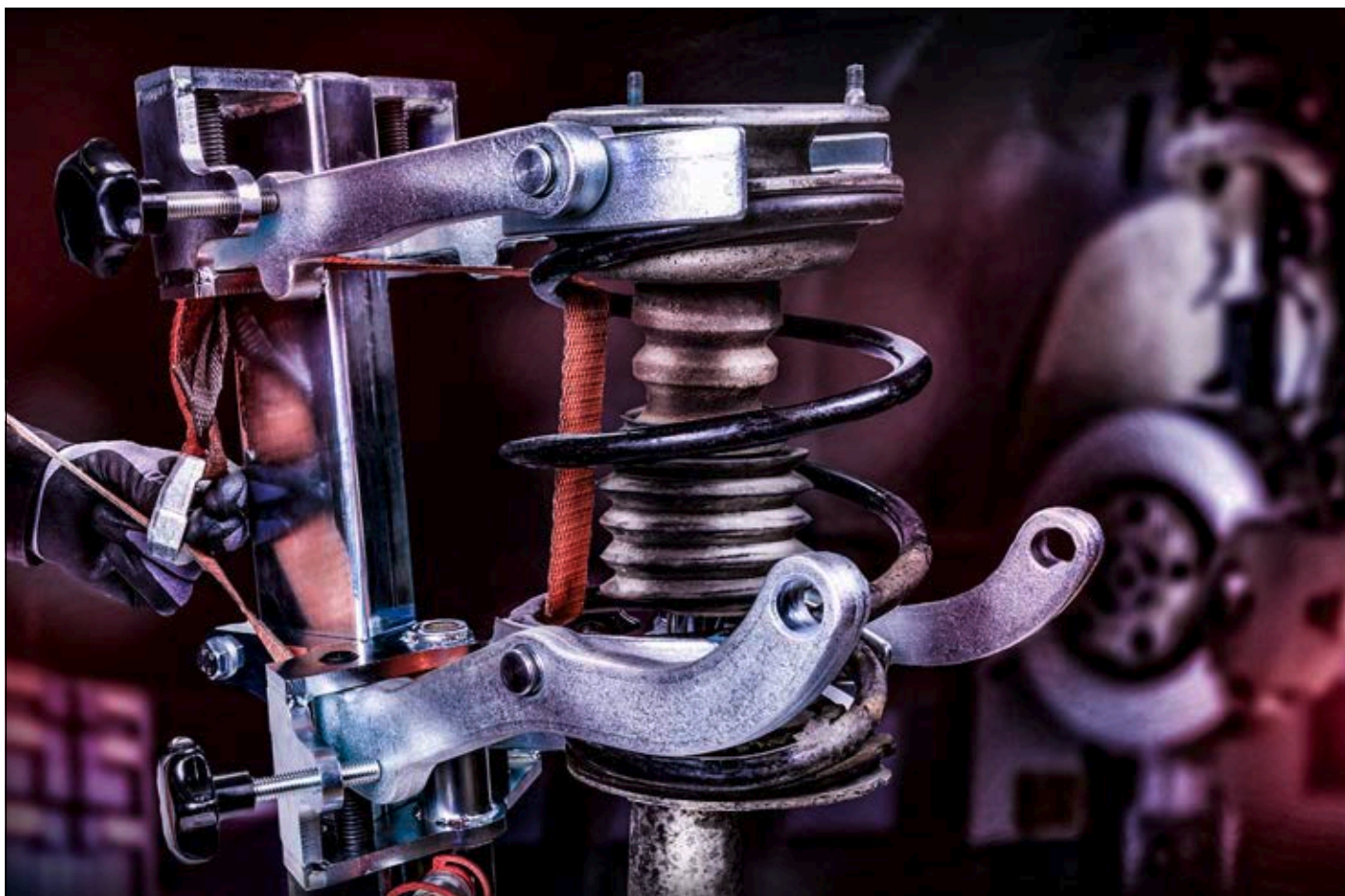

Přehled novinek



V7280, EAN 4047728081955

Mobilní pracovní stůl se speciálním nářadím

- Dodání bez rukojeti pro pojezd



388







Dílenský vozík a provozní zařízení

Dílenský vozík s nářadím	29–45
Mobilní pracovní stůl s nářadím	46–47
Dílenský vozík bez nářadí	48–53, 56
Mobilní pracovní stůl bez nářadí	54–55
Servisní vozík	57
Příslušenství pro dílenský vozík	58–65
System skříňové stěny	67–78
Příslušenství – systém skříňové stěny	79–89

VIGOR č.:		vxšxh mm	Celková nosnost kg	Pracovní deska	Velikost vločky	Rozměr vločky mm	Počet zásuvek	Nosnost na zásuvku kg	Vysunutí zásuvek	Uzávěr zásuvek
V5489		1000x677x459	400	Odnímatelná pěnová rohož	L	563x393	7	20	100%	Centrální zajištění
V1901		1000x723x459	500	Plast odolný vůči rozpuštědlům	L	563x393	7	25	100%	Centrální zajištění
V4481		1000x907x481	500	Plast odolný vůči rozpuštědlům	XL	750x393	8	25	100%	Centrální zajištění
V4481-X		1017x940x514	500	Nerezová pracovní deska	XL	750x393	8	25	100%	Centrální zajištění
V4481-XXL		1017x1625x695	1000	Nerezová pracovní deska	XD	790x570	13	30	100%	Centrální zajištění
V4481-XD		1017x986x695	500	Nerezová pracovní deska	XD	790x570	8	30	100%	Centrální zajištění
V4813		1000 x 1091 x 481	1000	Dřevěná pracovní deska se záchytnou drážkou	L	563x393	8	40	100%	Centrální zajištění
V4814		1000x907x481	1000	Dřevěná pracovní deska se záchytnou drážkou	XL	750x393	4	40	100%	Centrální zajištění

Dílenský vozík s nářadím



V2379N, EAN 4047728055444



Dílenský vozík s nářadím a podkladní rohoží

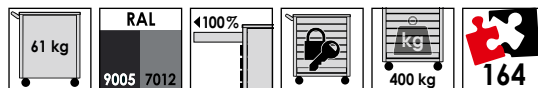

Varianty osazení zásuvek:

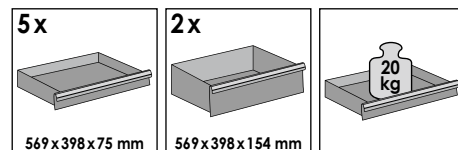
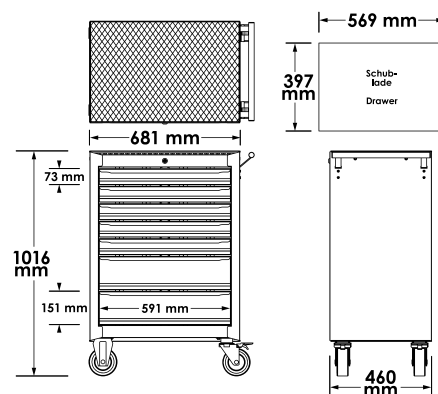

+ sortiment

V5116



V6726

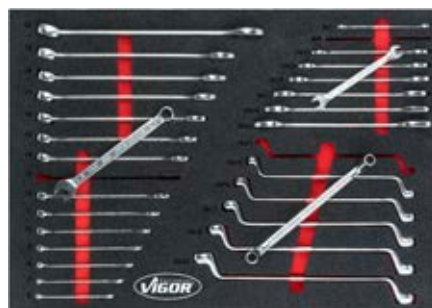

V5111N



V2712N, EAN 4047728055451

VIGOR
SERIES **M**

Dílenský vozík s nářadím a podkladní rohoží



Varianty osazení zásuvek:

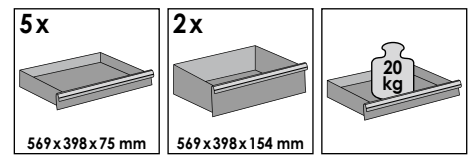
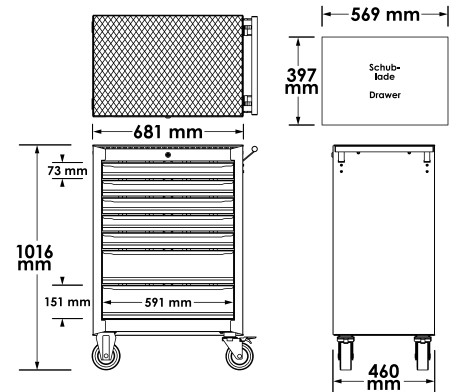

+ sortiment

V5116



V5111N



V2837

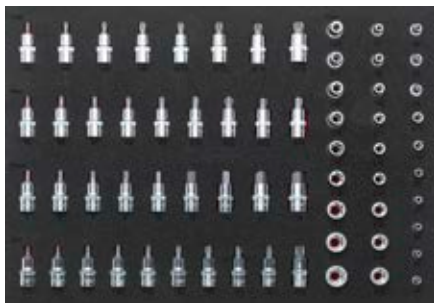

V6726

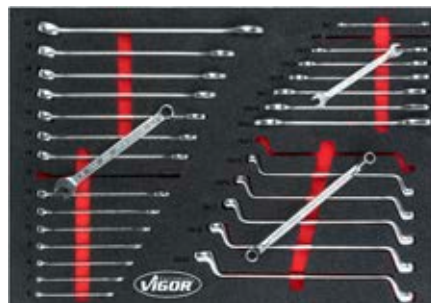

Dílenský vozík s nářadím



V4219, EAN 4047728042192



Dílenský vozík s nářadím a plastovou pracovní deskou

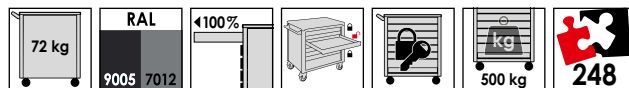

Varianty osazení zásuvek:

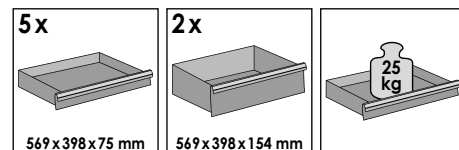
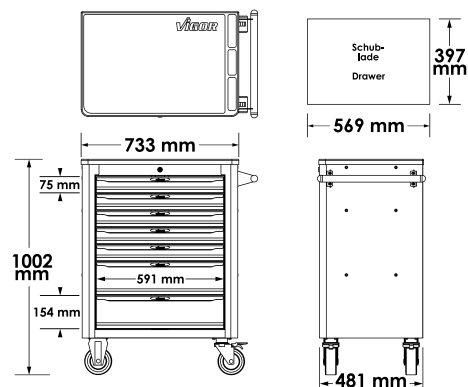

+ sortiment

V6643



V4188



V5634N



V1901/376, EAN 4047728080293

VIGOR
SERIES **L**

Dílenský vozík s nářadím
a plastovou pracovní deskou

NOVINKA

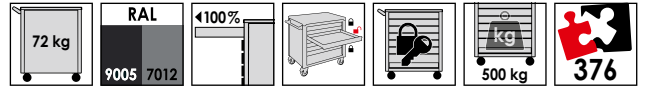

Varianty osazení zásuvek:

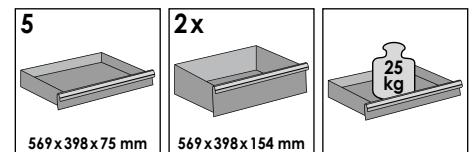
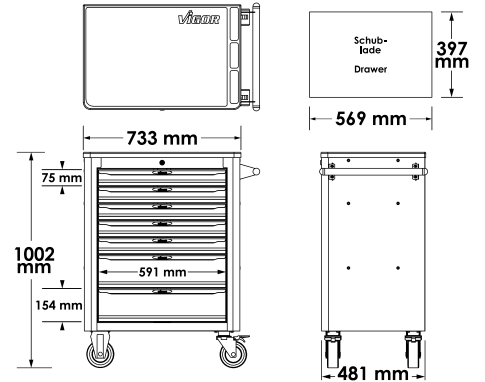

+ sortiment

V4188



V4753

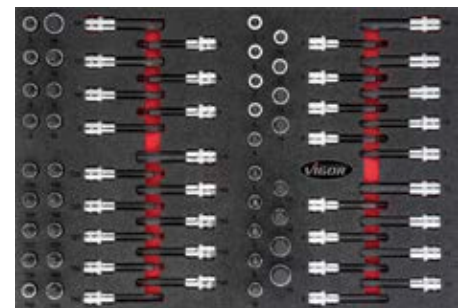

V6724



V5068



V5070

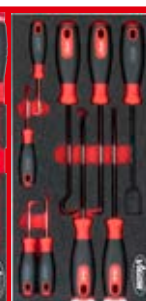

V5006



V5633N



V5603



V7324

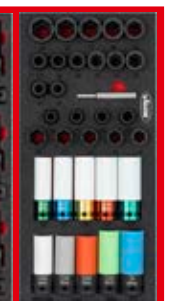

Dílenský vozík s nářadím



V5055, EAN 4047728050562



Dílenský vozík s nářadím
a plastovou pracovní deskou

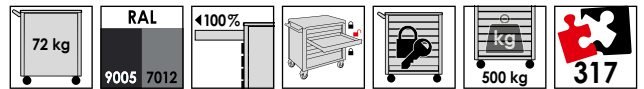

Varianty osazení zásuvek:

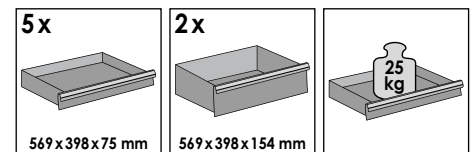
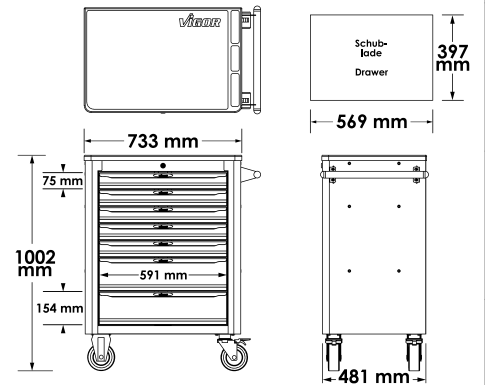

+ sortiment

V4753

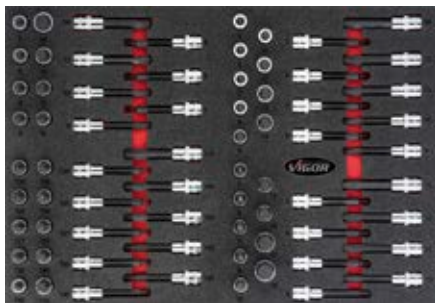

V6643



V4188



V5634N



V4560, EAN 4047728045605

VIGOR
SERIES **L**

Dílenský vozík s nářadím a plastovou pracovní deskou

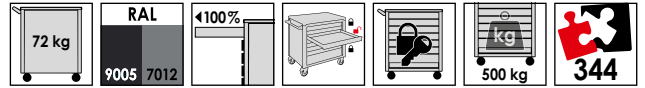

Varianty osazení zásuvek:

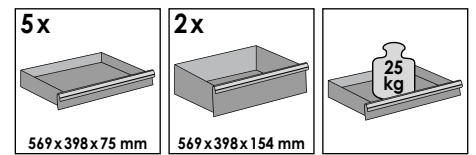
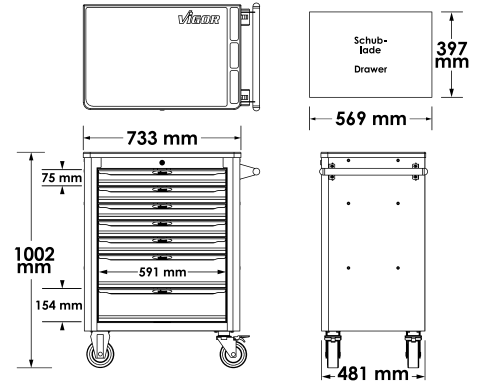

+ sortiment

V4188



V2837

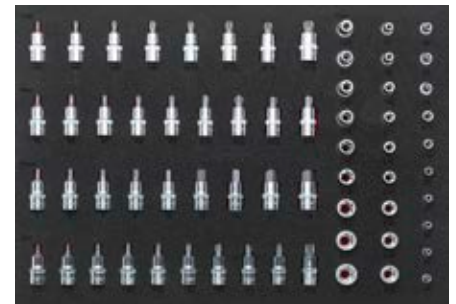

V4230



V5637N



V6643



Dílenský vozík s nářadím



V4561, EAN 4047728045810



Dílenský vozík s nářadím včetně a nastavbovým kufrem s plastovou pracovní deskou

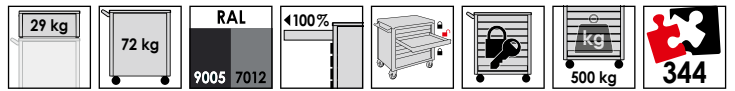

Varianty osazení zásuvek:

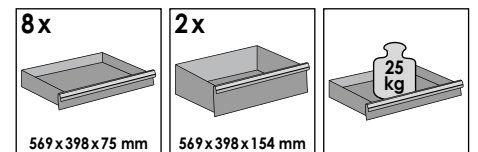
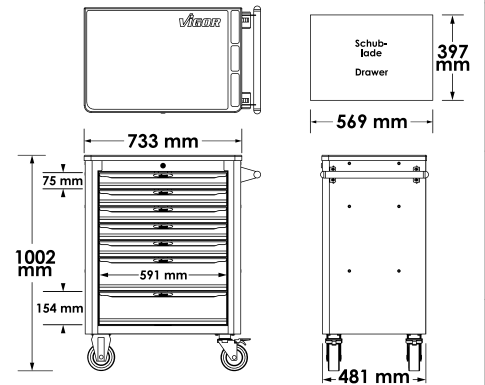

+ sortiment

V4188



V2837

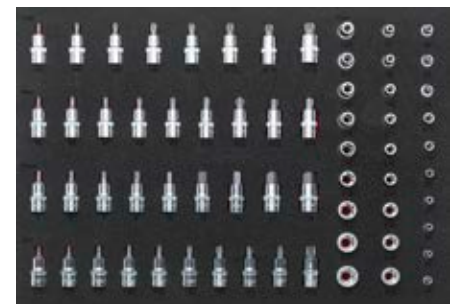

V4230



V6643



V5637N



V4542, EAN 4047728045421

VIGOR
SERIES **XL**

Dílenský vozík s nářadím a plastovou pracovní deskou

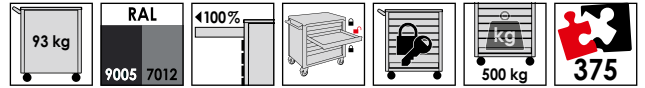

Varianty osazení zásuvek:

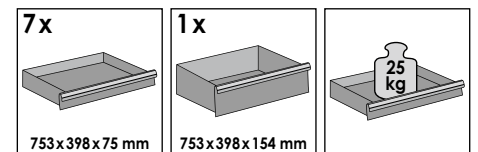
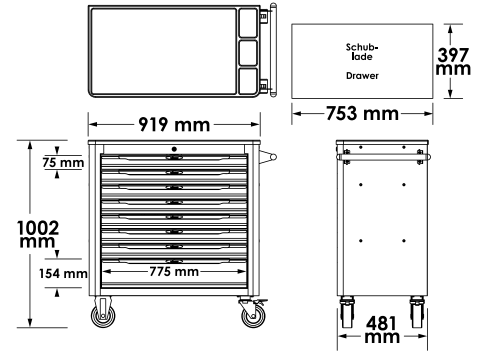

+ sortiment

V4586



V6650



V5170



V5638N



Dílenský vozík s nářadím



V5434, EAN 4047728054348



Dílenský vozík s nářadím a plastovou pracovní deskou

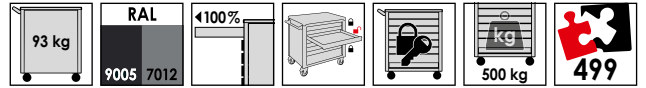

Varianty osazení zásuvek:

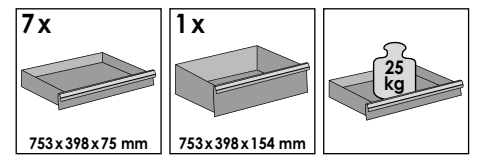
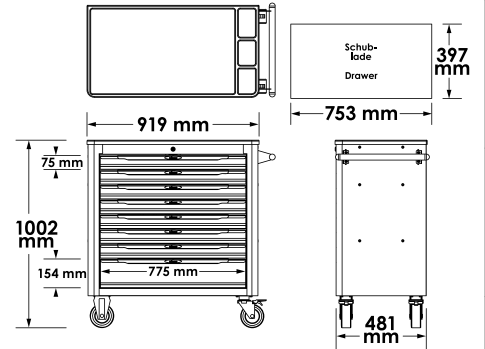

+ sortiment

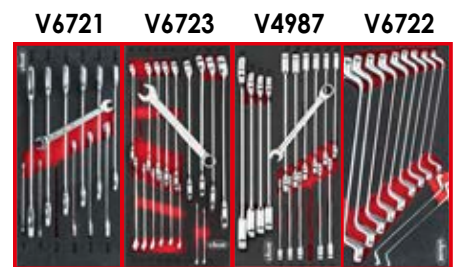
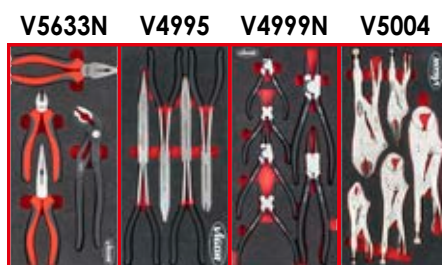
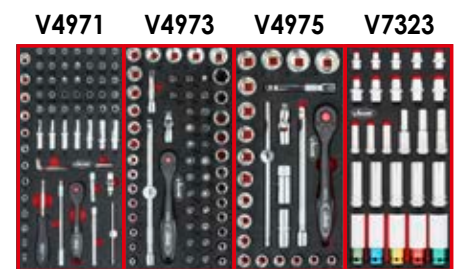
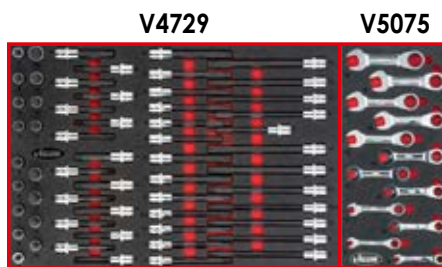
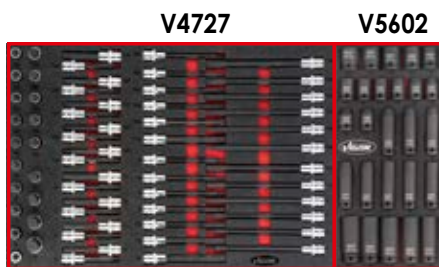

V4481-X/375, EAN 4047728062350

VIGOR
SERIES **XL**

Dílenský vozík s nářadím a nerezovou pracovní deskou

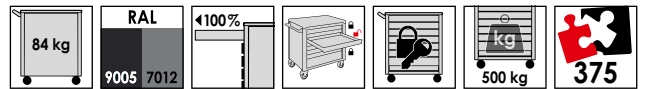

Varianty osazení zásuvek:

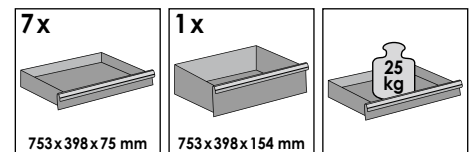
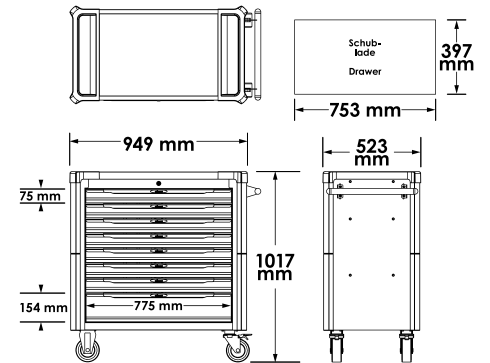

+ sortiment

V4586



V6650



V5170



V5638N



Dílenský vozík s nářadím



V4481-X/466, EAN 4047728074674



Dílenský vozík s nářadím a nerezovou pracovní deskou

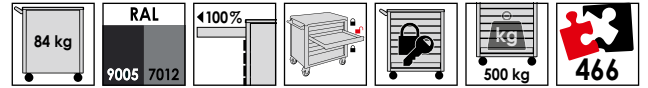

Varianty osazení zásuvek:

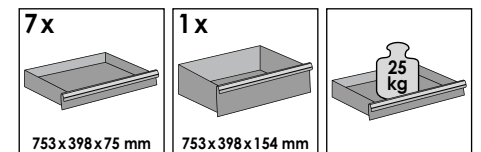
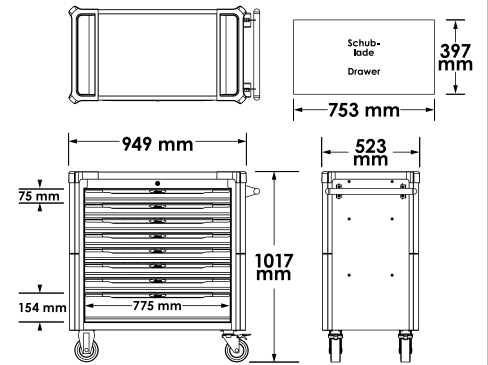

V2393-S



V6394



+ sortiment

V4586



V5170



V6015



V6650



V7015N



V4481-X/499, EAN 4047728062367

VIGOR
SERIES **XL**

Dílenský vozík s nářadím a nerezovou pracovní deskou

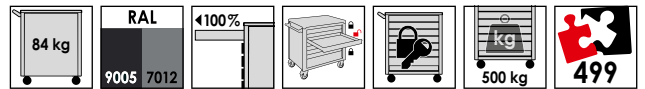

Varianty osazení zásuvek:

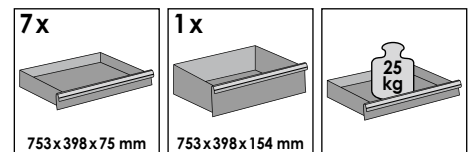
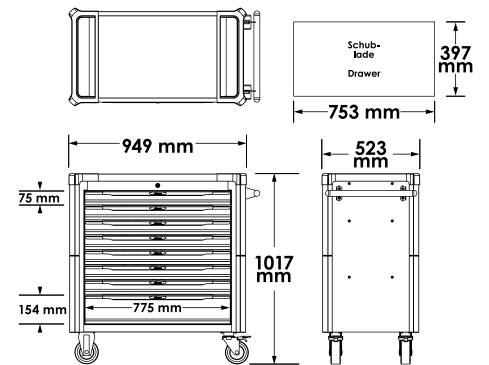

+ sortiment

V4971 V4973 V4975 V7323



V6721 V6723 V4987 V6722

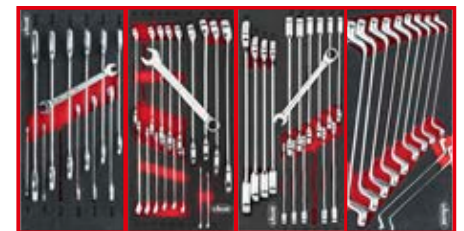

V4727

V5602



V4729

V5075



V5170

V5633N

V4995

V4999N

V5004

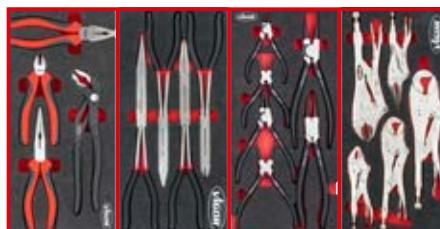

V5006

V5017

V5070

V5072

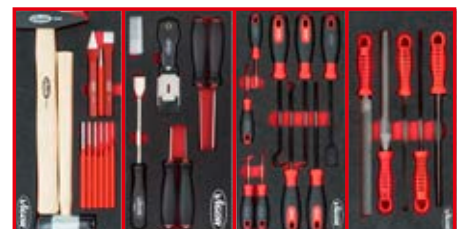



V4481-XD/469, EAN 4047728068512

VIGOR
SERIES **XD**

Extra hluboký dílenský vozík s nářadím a nerezovou pracovní deskou

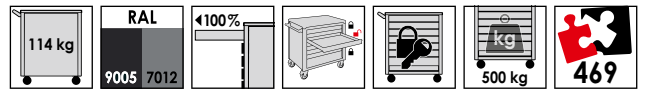

Varianty osazení zásuvek:

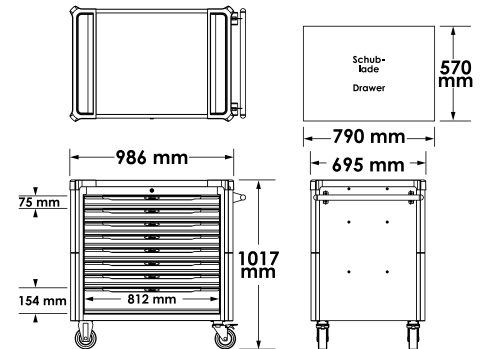

V4481 - EXTRA DEEP

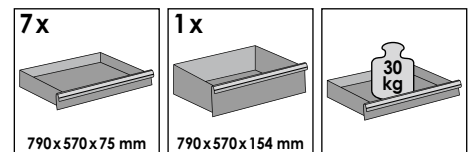

+ sortiment

V6821



V6822N



V6807



V6808



V6813



V6814



V6815N

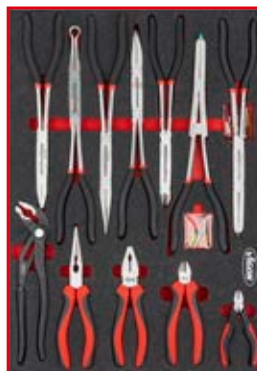

V6816

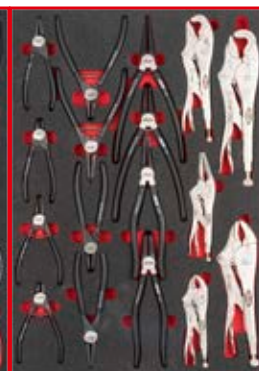

Dílenský vozík s nářadím



V4481-XD/775, EAN 4047728068529



Extra hluboký dílenský vozík s nářadím a nerezovou pracovní deskou

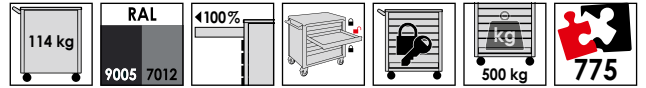

Varianty osazení zásuvek:

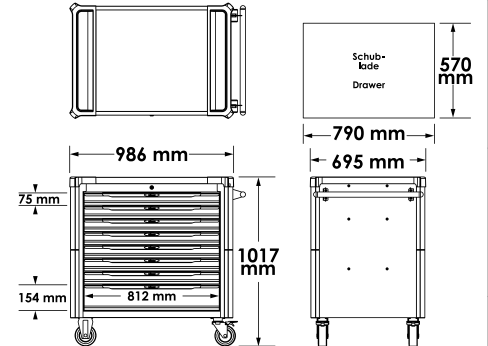

V4481 - EXTRA DEEP

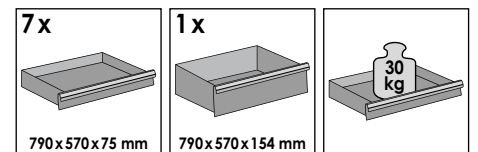

V6821

V6822

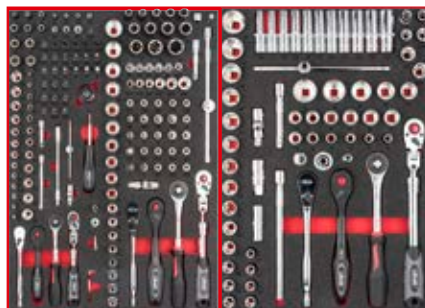

+ sortiment

V6809

V6810

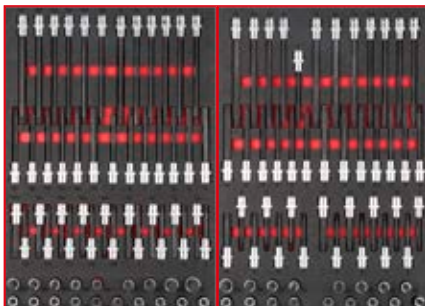

V6807

V6808

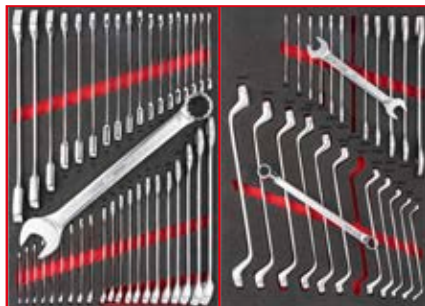

V6813

V6814



V6815

V6816N

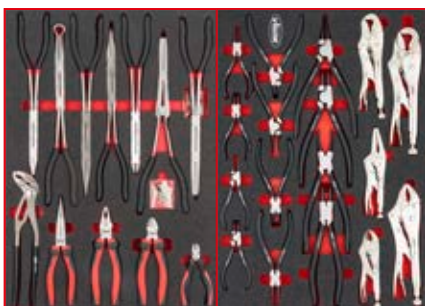

V6817

V6818

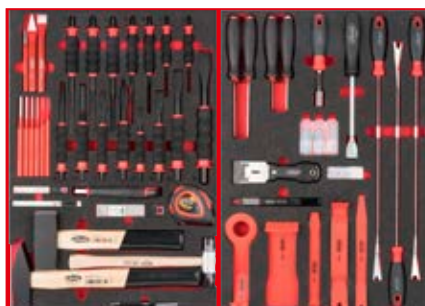

V6811

V6812

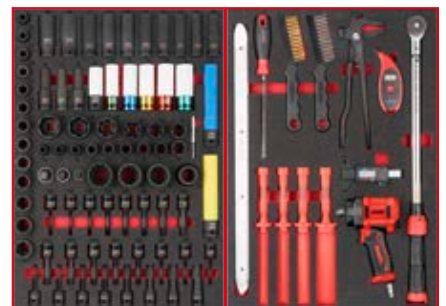

V4481-XXL/929, EAN 4047728082303

VIGOR
SERIES **XXL**

Extra hluboký, extra široký dílenský vozík s nářadím a nerezovou pracovní deskou

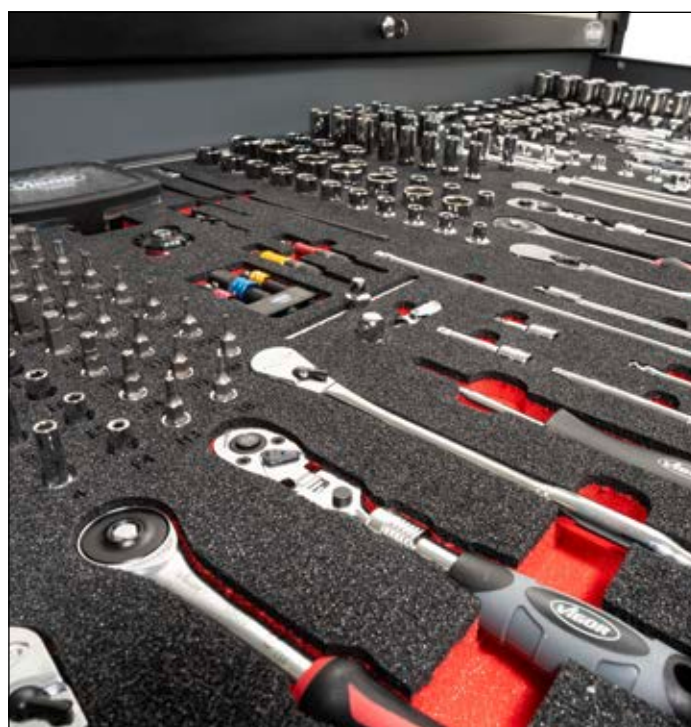

Dílenský vozík s nářadím



NOVINKA

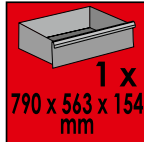
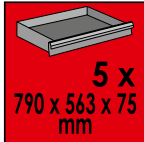
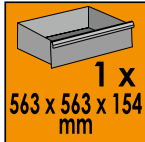
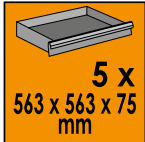
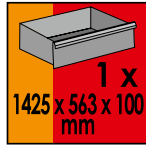
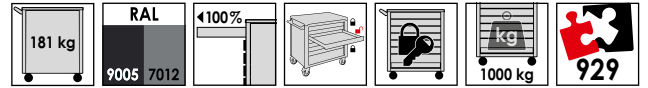

+ sortiment

Varianty osazení zásuvek:

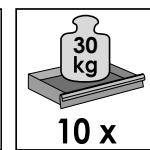
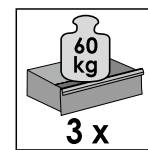
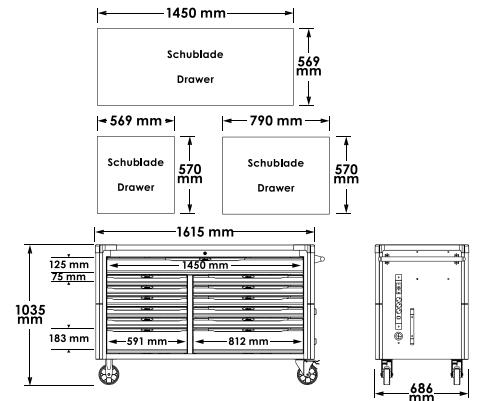

V6830

V6831

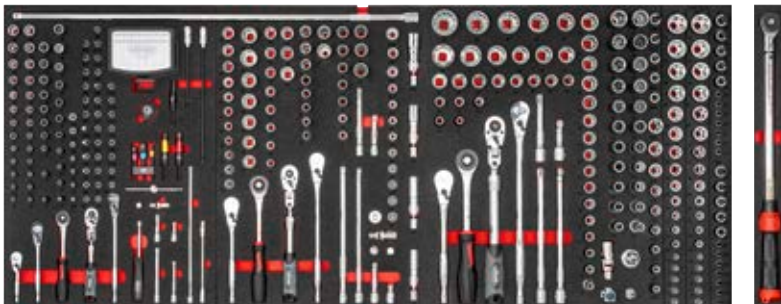

V6807

V6808

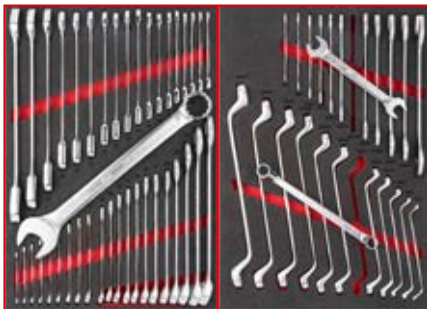

V6813

V6814



V2393-XD



V6809

V6810

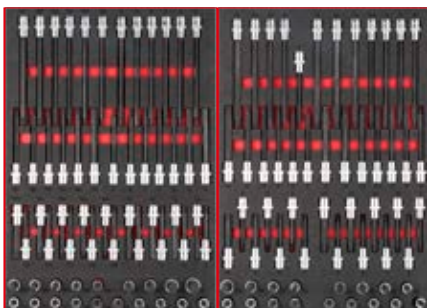

V6815

V6811



V6817

V6818

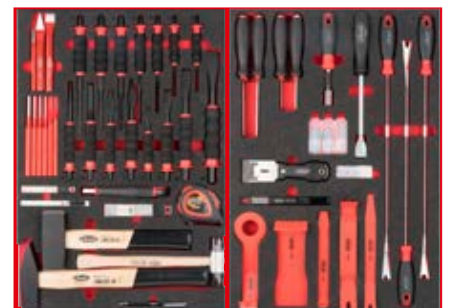

V5156, EAN 4047728051569

VIGOR
SERIES **L**

Mobilní pracovní stůl s nářadím a dřevěnou deskou

• Dodání bez rukojeti pro pojezd

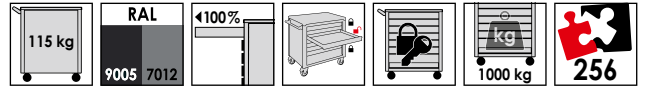

Varianty osazení zásuvek:

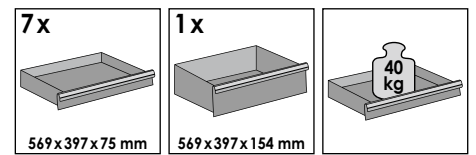
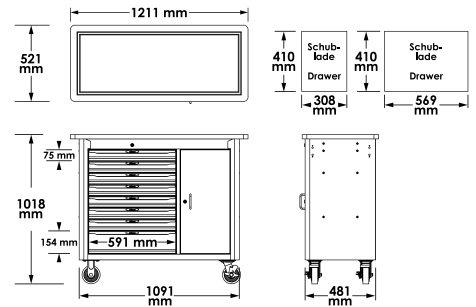

+ sortiment

V6643



V4230



V5636N



V4188



Mobilní pracovní stůl s nářadím



V5158, EAN 4047728051583



Mobilní pracovní stůl s nářadím a dřevěnou deskou

• Dodání bez rukojeti pro pojezd

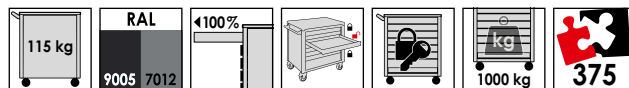

Varianty osazení zásuvek:

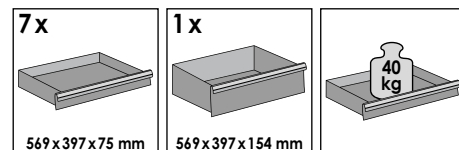
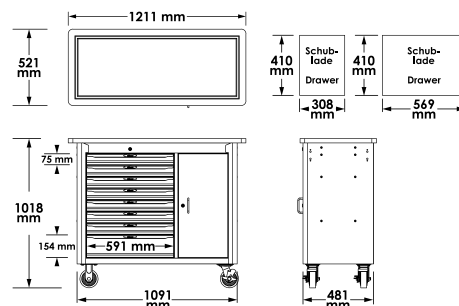

+ sortiment

V4188



V4727

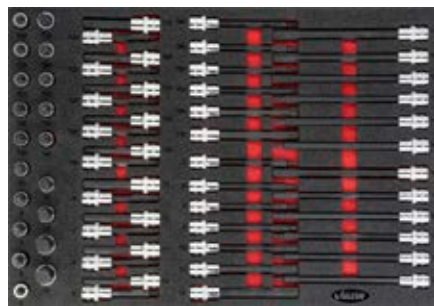

V4729

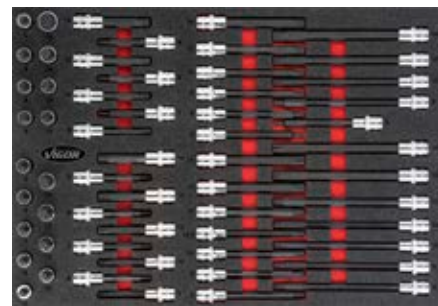

V6643



V4230



V5636N



V5489, EAN 4047728054898

VIGOR
SERIES **M**

Dílenský vozík bez nářadí, s pěnovou podkladní rohoží

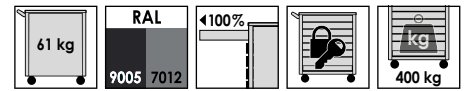

Varianty osazení zásuvek:

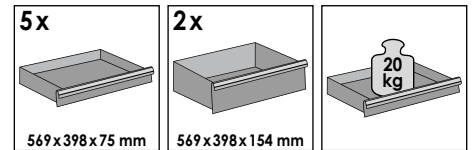
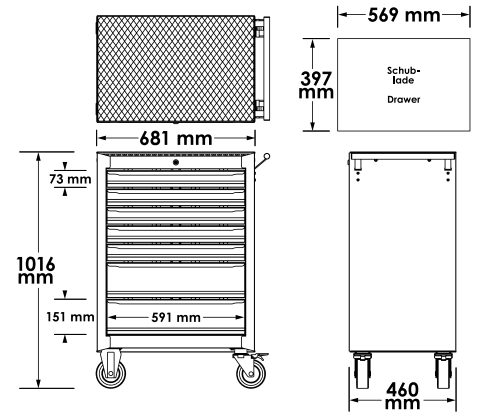

Dílenský vozík bez nářadí



V1901, EAN 4047728019019



Dílenský vozík bez nářadí, s plastovou pracovní deskou

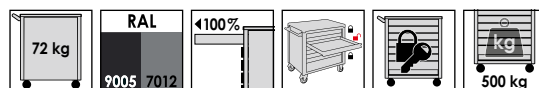

Varianty osazení zásuvek:

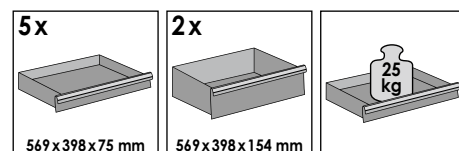
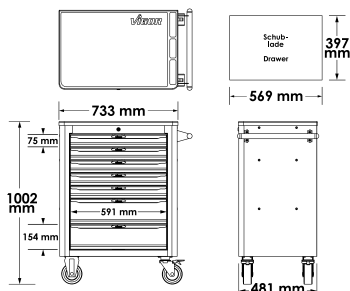

V1902, EAN 4047728019026



Nástavbový kufr pro dílenský vozík V1901

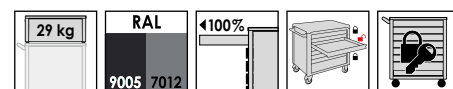

Varianty osazení zásuvek:

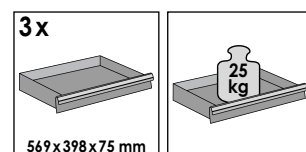
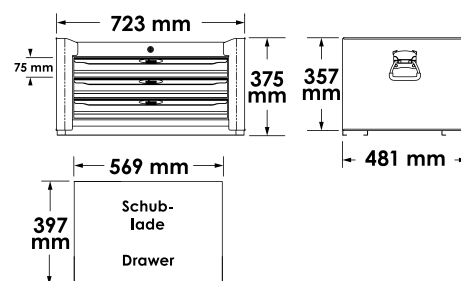

– Dodávka bez vyobrazeného plastového krytu, viz V1909 –

V1970, EAN 4047728019705

VIGOR
SERIES **L**

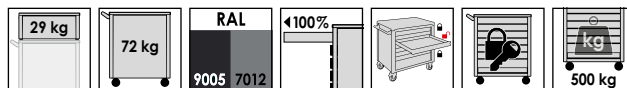

Díleňský vozík včetně nastavbového kufru bez nářadí, s plastovou pracovní deskou

Varianty osazení zásuvek:

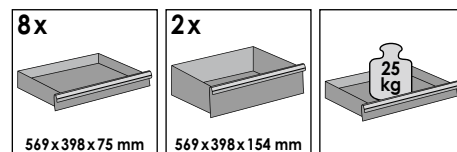
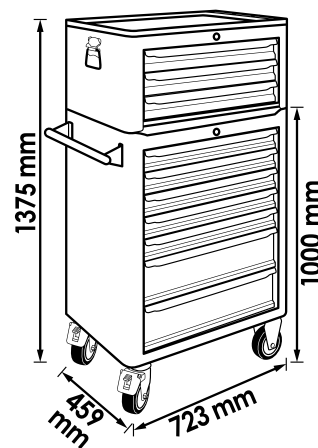

Dílenský vozík bez nářadí



V4481, EAN 4047728044813



Dílenský vozík bez nářadí, s plastovou pracovní deskou

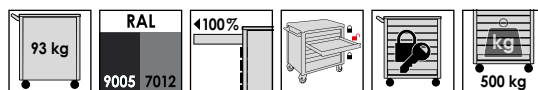

Varianty osazení zásuvek:

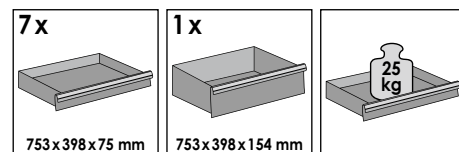
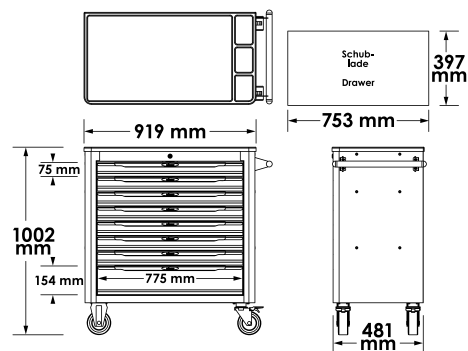

V4481-X, EAN 4047728060721

VIGOR
SERIES **XL**

Díleňský vozík bez nářadí, s nerezovou pracovní deskou

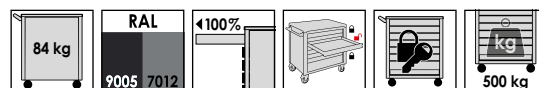

Varianty osazení zásuvek:

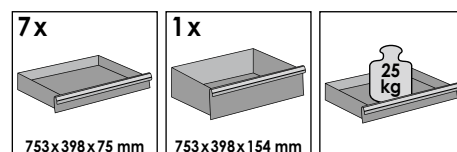
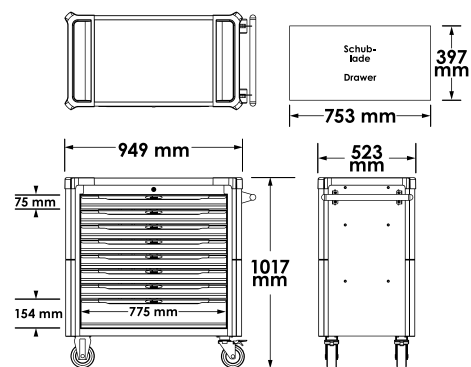

Dílenský vozík bez nářadí



V4481-XD, EAN 4047728066488



Extra hluboký dílenský vozík bez nářadí, s nerezovou pracovní deskou



V4481 - EXTRA DEEP

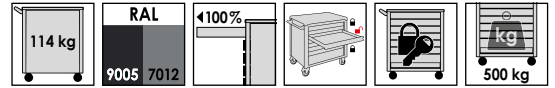

Varianty osazení zásuvek:

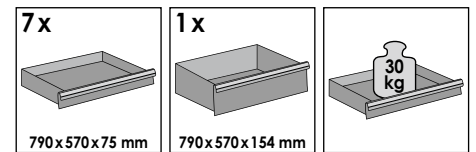
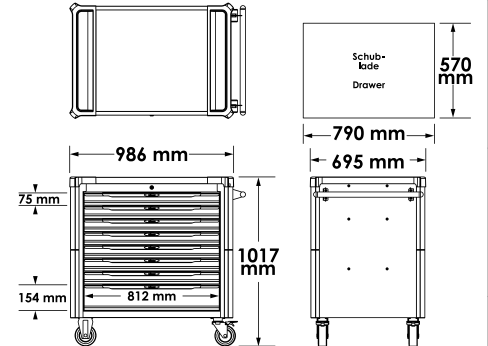

V4813, EAN 4047728048132

VIGOR
SERIES **L**

Mobilní pracovní stůl bez nářadí, s dřevěnou deskou

• Dodání bez rukojeti pro pojezd

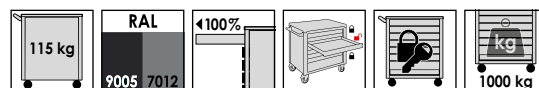

Varianty osazení zásuvek:

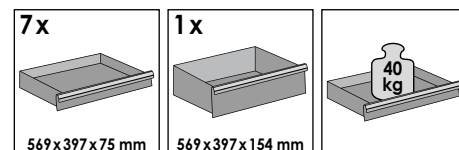
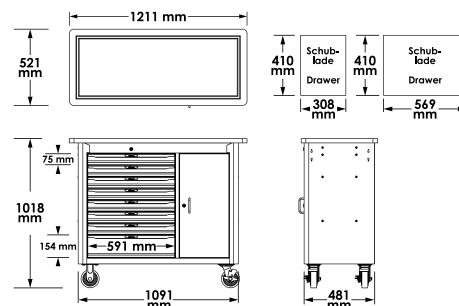

Mobilní pracovní stůl bez nářadí



V4814, EAN 4047728048149



Mobilní pracovní stůl bez nářadí, s dřevěnou deskou

• Dodání bez rukojeti pro pojezd

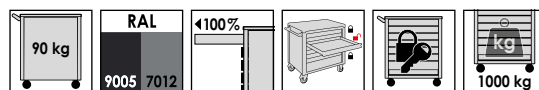

Varianty osazení zásuvek:

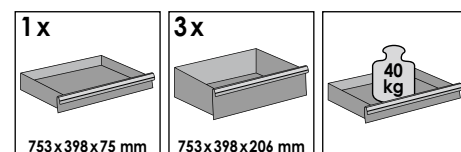
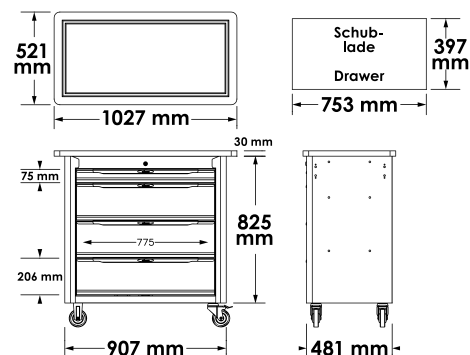

V4481-XXL, EAN 4047728080491

VIGOR SERIES XXL

Extra hluboký, extra široký díleňský vozík bez nářadí, s nerezovou pracovní deskou

NOVINKA

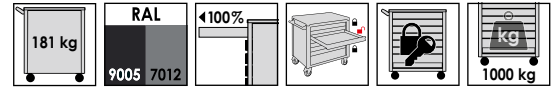

Varianty osazení zásuvek:

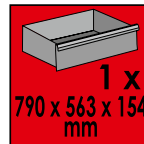
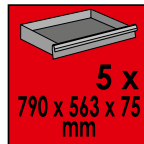
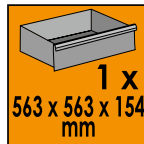
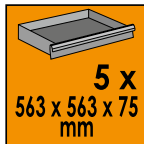
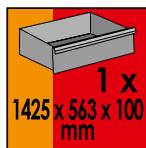
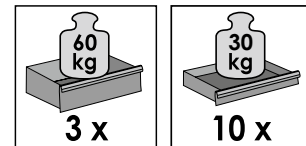
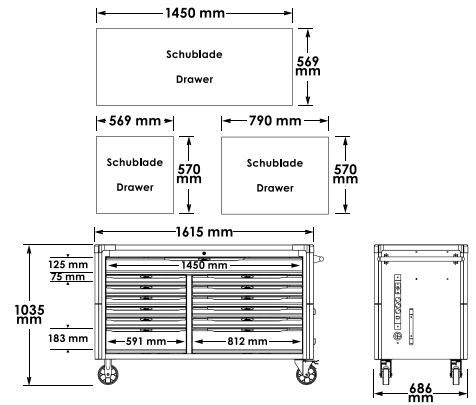

V4758, EAN 4047728**047586**

Servisní vozík

- Stabilní konstrukce z ocelového plechu (1 mm silné vložené plechy a 1,5 mm úhlové prvky)
- Prostřední úroveň v 7 stupních výškově přestavitelná o 30 mm, např. pro kanystry
- Nosnost každé police: 40 kg
- Velká kola uložena v kuličkových ložiscích (Ø 100 mm), 2 otočná kola, 2 pevná kola
- Snadný pohyb i při vysokém dynamickém zatížení
- Stabilní, ke korpusu pevně namontované madlo
- Hmotnost: 19 kg

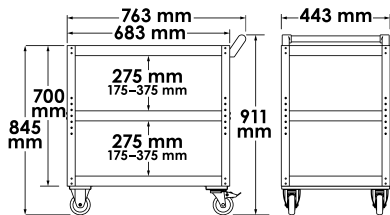

VIGOR č.	Označení		EAN 4047728+
V5180	Řídicí kolečko (pár) · pro servisní vozík V4758	2	051804
V5191	Pevné kolečko (pár) · pro servisní vozík V4758	2	051910



V6398, EAN 4047728**071314**

Držák notebooku · otočný

- Hodí se pro všechny řady r. v. 07/2019→ (se čtyřmi závitovými pouzdry)
- Otočný a aretovatelný
- Otočné o 360°
- Přední a boční ohranění chrání přístroj před pádem
- Odkládací plochu lze nastavit na požadovaný sklon
- Čtyři doplňující děrování pro prostrčení kabelů

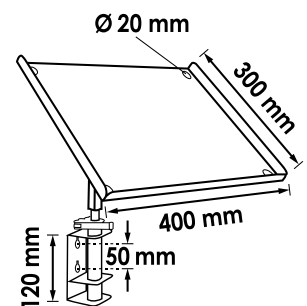

V6221, EAN 4047728062213

Stůl pro notebook

- Dodatečná odkládací plocha pro notebook, tablety, nářadí nebo součásti motorových vozidel
- Hodí se pro všechny řady
- Výklopný a sklopný v namontovaném stavu
- Rozšíření plochy dílenského vozíku pro větší pořádek a přehled při práci
- Aretace zabráňuje neúmyslnému zaklopení stolu
- Maximálně povolená nosnost: 25 kg



Šroubovaná aretace

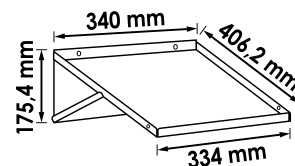

V6395, EAN 4047728070522

Nádoby na odpad

- Likvidace odpadu nebo hadrů
- Hodí se pro všechny řady
- Vhodné také ke skladování nářadí
- Kapacita: 20 l

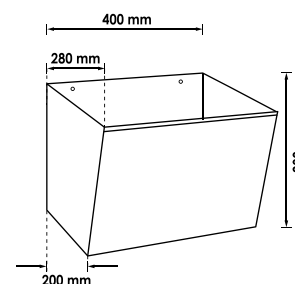

V6396, EAN 4047728069601

Držák šroubováků

- Rychlý přístup k šroubovákům přímo u dílenského vozíku
- Hodí se pro všechny řady
- Pro 12 šroubováků

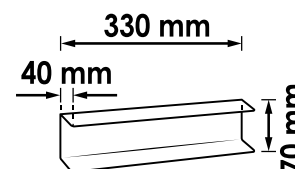

V6394, EAN 4047728069595

Držák rázového utahováku

- Odkládání rázového utahováku přímo na dílenském vozíku
- Hodí se pro všechny řady r. v. 07/2019→ (se čtyřmi závitovými pouzdry)
- Plastový chránič hran chrání před škrábanci při použití rázového utahováku
- Hodí se pro rázové utahováky

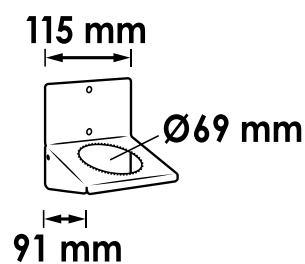

V6689, EAN 4047728079419

Úchopová lišta pro dílenský vozík a spodní skříň VSS

- Náhradní úchopová lišta s logem Vigor
- Vhodná u všech řad L, řad XL a řad XD dílenských vozíků a také u všech spodních skříní VSS

NOVINKA



V2397, EAN 4047728023979

Držák papírové role

- Zavěšení papírových rolí přímo na pracovišti
- Hodí se pro všechny řady
- Bez papírové role
- Maximální šířka papírové role: 370 mm

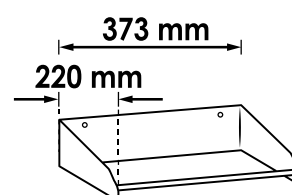
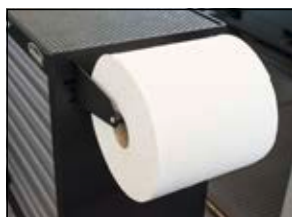

V6397, EAN 4047728069793

Držák papírové role · otočný

- Zavěšení papírových rolí přímo na pracovišti
- Hodí se pro všechny řady
- Bez papírové role
- Maximální šířka papírové role: 320 mm

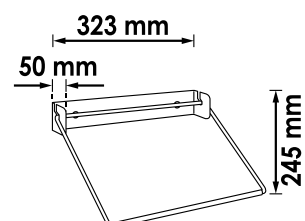

Držák dokumentů

- Odkládání psacích podložek se sponou nebo desek na zakázky přímo na pracovišti
- Hodí se pro všechny řady
- Optimální umístění dokumentů nebo dílenských podkladů přímo na pracovišti



VIGOR č.	Označení	d x š x v mm	EAN 4047728+
V6393-S	Držák dokumentů · malý · hloubka dna 43 mm	340x70x156	069205
V6393	Držák dokumentů · velký · hloubka dna 100 mm	340x146x176	069519

Držák dóz



(bez dóz)



VIGOR č.	Označení	EAN 4047728+
V2393	Držák dóz · pro řady M · řady L · řady XL · řady XD (kromě V4481-X) · až 5 dóz	023931
V2393-S	Držák dóz · krátký · pro všechny řady · až 4 dózy	062046
V2393-XD	Držák dóz · extra dlouhý · pro řady XD · až 6 dóz	067614

Příhrádka na drobné součásti



VIGOR č.	Označení	EAN 4047728+
V4481-X-4	Příhrádka na drobné součásti · V4481-X	073639
V4481-XD-4	Příhrádka na drobné součásti · V4481-XD	073646



Sada oddělovacích plechů

- Třídění drobných dílů v dílenských vozících nebo spodních skřínkách boční stěny
- Všechny čtyři velikosti dělicích plechů kompatibilní se sadou oddělovacích plechů
- Dělicí plechy zasunutelné do sebe díky asymetrickému ražení
- Žárově pozinkovaný povrch zabraňuje tvorbě rzi

MADE IN GERMANY

XD

XL

L

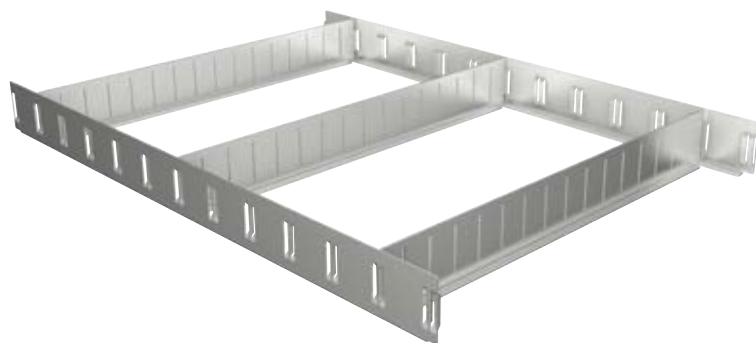

192 možností rozčlenění

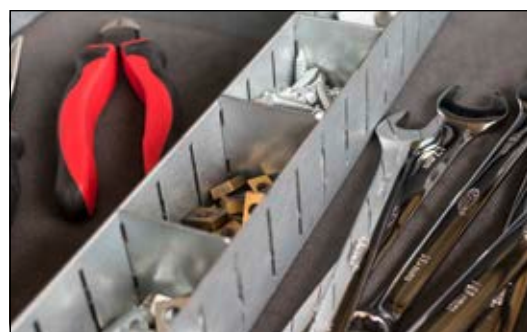

VIGOR č.	Označení	XX	EAN 4047728+
V6688	Sada oddělovacích plechů řady M a řady L	5	070249
V6688-XL	Sada oddělovacích plechů řady XL	6	070096
V6688-XD	Sada oddělovacích plechů řady XD	6	070089
V6688H	Sada oddělovacích plechů řady M a řady L	5	080958
V6688H-XD	Sada oddělovacích plechů vysokých řady XD	5	081009
V6688H-XL	Sada oddělovacích plechů vysokých řady XL	5	081580

Sada dělicích plechů

- Kompatibilní se všemi sadami oddělovacích plechů a příčnými nosníky
- K rozčlenění v jedné šterbině

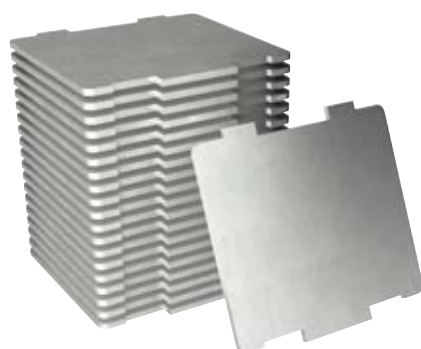

4 různé délky dělicích plechů – použitelné pro všechny systémy

MADE IN GERMANY

VIGOR č.	Označení	XX	EAN 4047728+
V6685-1/20	Sada dělicích plechů · malých 45 mm	20	070133
V6685-2/20	Sada dělicích plechů · středních 91 mm	20	070126
V6685-3/10	Sada dělicích plechů · velkých 137 mm	10	070119
V6685-4/10	Sada dělicích plechů · extra velkých 183 mm	10	070102
V6685H-2/20	Sada vysokých dělicích plechů · středních 91 mm	20	080989
V6685H-3/10	Sada vysokých dělicích plechů · velkých 137 mm	10	081511
V6685H-4/10	Sada vysokých dělicích plechů · extra velkých 183 mm	10	080996

Sada příčných nosníků

- Žárově pozinkovaný povrch zabraňuje tvorbě rzi



Díky ohranění větší stabilita a opora

MADE IN GERMANY

VIGOR č.	Označení	XX	EAN 4047728+
V6687/5	Sada příčných nosníků pro řady XD	5	070072
V6686/5	Sada příčných nosníků pro řady M · řady L a řady XL	5	070065
V6685H/5	Sada vysokých příčných nosníků pro řady M · řady L a řady XL	5	080972
V6687H/5	Sada příčných nosníků pro řady XD	5	080965

Pevné kolečko



VIGOR č.	Označení		EAN 4047728+
V1907	Pevné kolečko · pro dílenské vozíky řady M · řady L · řady XL · řady XD	1	019071
V4814-3	Pevné kolečko (pár) · pro speciální dílenské vozíky řady XL · řady XL a pracovní stoly	2	053044
V5191	Pevné kolečko (pár) · pro servisní vozík V4758	2	051910

Řídicí kolečko se zajišťovací brzdou



VIGOR č.	Označení		EAN 4047728+
V1908	Řídicí kolečko · pro dílenské vozíky řady M · řady L · řady XL · řady XD	1	019088
V4814-2	Řídicí kolečko (pár) · pro speciální dílenské vozíky řady XL · řady XL a pracovní stoly	2	053037
V5180	Řídicí kolečko (pár) · pro servisní vozík V4758	2	051804

Zásuvka · nízká



VIGOR č.	Označení	d x š x v mm	EAN 4047728+
V5489-4	Zásuvka · plochá · 569 x 398 x 75 mm · pro řady M	589 x 398 x 75	055413
V1905	Zásuvka · plochá · 569 x 398 x 75 mm · pro řady L · V1901 · V1902 · pracovní stůl V4813	589 x 398 x 75	019057
V4112	Zásuvka · plochá · 753 x 398 x 75 mm · pro řady XL · speciální řady XL	753 x 398 x 75	041126
V4481-XD-2	Zásuvka · plochá · pro řady XD	790 x 570 x 75	067812

Zásuvka · vysoká



VIGOR č.	Označení	d x š x v mm	EAN 4047728+
V5489-3	Zásuvka · vysoká · 569 x 398 x 154 mm · pro řady M	589 x 398 x 154	055307
V1906	Zásuvka · vysoká · 569 x 398 x 154 mm · pro řady L · V1901 · pracovní stůl V4813	569 x 398 x 154	019064
V4111	Zásuvka · vysoká · 753 x 398 x 154 mm · pro řady XL	753 x 398 x 154	041119
V4814-1	Zásuvka · vysoká · 741 x 397 x 206 mm · pro speciální řady XL	741 x 397 x 206	053020
V4481-XD-3	Zásuvka · vysoká · pro řady XD	790 x 570 x 154	067829

Zajišťovací systém



VIGOR č.	Označení	EAN 4047728+
V2462	Náhradní zámek pro všechny dílenské vozíky a pracovní stoly VIGOR	024624
V1904	Zajišťovací systém pro všechny dílenské vozíky a pracovní stoly VIGOR	019040

Vodící kolejnice (pár)



VIGOR č.	Označení		EAN 4047728+
V1903	Vodící kolejnice (pár) · pro řady L · řady XL	2	019033
V5489-1	Vodící kolejnice (pár) · pro řady M	2	055284
V4481-XD-1	Vodící kolejnice (pár) · pro řady XD	-	067805

Pracovní deska · plast



VIGOR č.	Označení	EAN 4047728+
V1909	Pracovní deska 723x459 mm · plast · pro dílenský vozík a nadstavbový kufr řady L	019095
V4122	Pracovní deska 907x481 mm · plast · pro dílenské vozíky řady XL	041225

Pracovní deska · dřevo



VIGOR č.	Označení	EAN 4047728+
V4814-4	Pracovní deska 1030x520 mm · dřevo · pro mobilní pracovní stůl řady XL	053051
V4813-1	Pracovní deska 1201x520 mm · dřevo · pro dílenské vozíky řady L	053013



V5489-2, EAN 4047728055291

Pěnová podložka

- Pro dílenský vozík řady M
- D x Š: 670 x 450 mm



V4813-2, EAN 4047728059268

Vkládací police

- Pro pracovní stůl VIGOR V4813
- D x Š: 400 x 450 mm



V5489-5, EAN 4047728075626

Rukojeť pro pojezd

- Snadné posunování dílenských vozíků a pracovních stolů
- Rukojeť k poježdění - pro dílenské vozíky - řady M



V4893, EAN 4047728048934

Rukojeť pro pojezd

- Snadné posunování dílenských vozíků a pracovních stolů
- Rukojeť k poježdění - pro dílenské vozíky - řady L a řady XL



V4481-X-5, EAN 4047728075619

Rukojeť pro pojezd

- Snadné posunování dílenských vozíků
- Rukojeť k poježdění - pro dílenské vozíky - řady XL - nerezová ocel



V4481-XD-5, EAN 4047728075602

Rukojeť pro pojezd

- Snadné posunování dílenských vozíků
- Rukojeť k poježdění - pro dílenské vozíky - řady XD





Sada háků na nářadí

- Zavěšení nářadí
- Použití s nastavnou skříní V2532 a děrované stěnové desky V6000-05 · V6000-015



VIGOR č.	L mm	EAN
V2517	25	4047728+ 025171

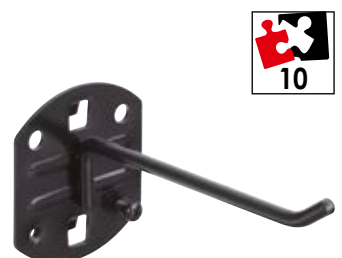

VIGOR č.	L mm	EAN
V2518	100	4047728+ 025188

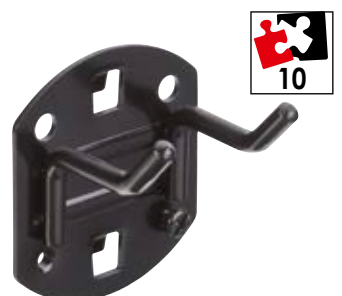

VIGOR č.	L mm	EAN
V2519	25	4047728+ 025195

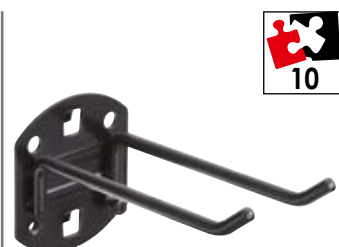

VIGOR č.	L mm	EAN
V2520	100	4047728+ 025201

V6150, EAN 4047728060691

Svěrák

- Otočný talíř
- Prášková barva
- Délka čelistí 150 mm (6 palců)
- Hloubka závitů 68 mm
- Upínací síla 2,5 tuny
- \approx 13,5 kg

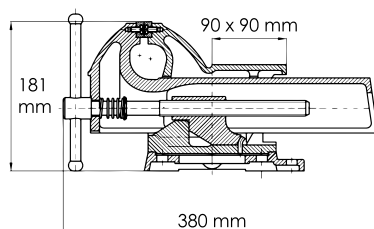
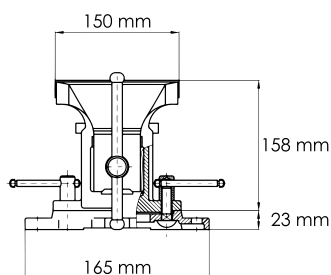

Maximální hloubka upnutí
125 mm



Otočné o 120°

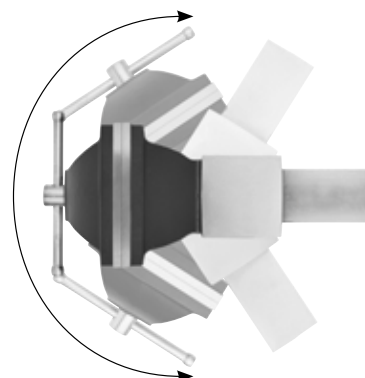



Technické informace



Rozměr úzké vložky
563x393 mm



Výškově nastavitelné
nožky do 50 mm



Rozměr široké vložky
750x393 mm



Připevňovací materiál je
součástí dodávky



Barvy RAL 9005 · podobné 7012



Centrální zajištění

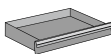

Úzká a plochá zásuvka
rozměry: 569x398x75 mm

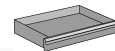

Široká a plochá zásuvka
rozměry: 753x398x75 mm

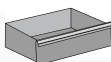

Úzká a vysoká zásuvka
rozměry: 569x398x154 mm

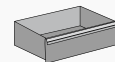

Široká a vysoká zásuvka
rozměry: 753x398x154 mm



Nosnost zásuvky: 25 kg

System skřínové stěny



V6000-3P1

System skřínové stěny

- 3-modulová kombinace v širokém provedení
- K dostání s dřevěnou nebo nerezovou pracovní deskou
- Včetně bočního zakrytí

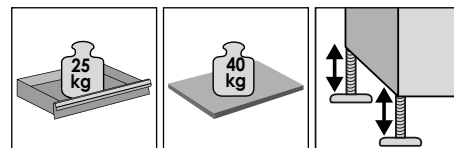
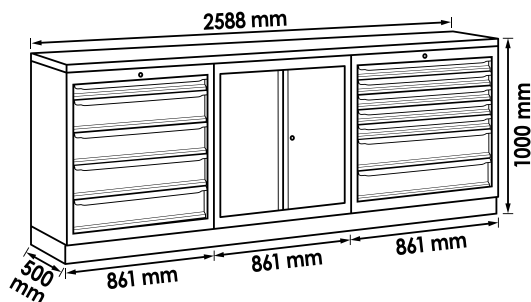

Startovací balíček



VIGOR č.	Označení	d x š x v mm	EAN 4047728+
V6000-3P1XL	Kombinace skřínové stěny · startovací balíček · dřevo	2588 x 500 x 1000	073318
V6000-3P1XL-X	Kombinace skřínové stěny · startovací balíček · nerezová ocel	2588 x 500 x 1000	073271

Všechny balíčky jsou k dostání s nerezovými nebo dřevěnými pracovními deskami



V6000-3P2

System skříňové stěny

- 3-modulová kombinace v širokém provedení s vestavěnou děrovanou stěnou a závěsnými skříňkami
- K dostání s dřevěnou nebo nerezovou pracovní deskou
- Včetně bočního zakrytí

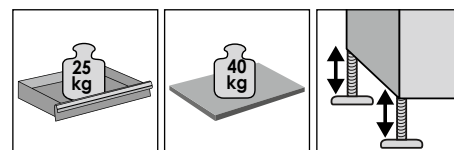
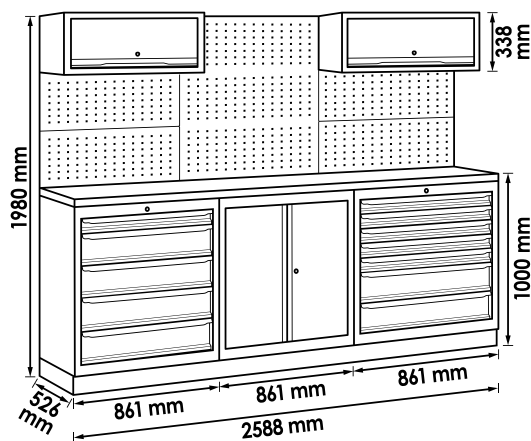

Kompletní balíček



VIGOR č.	Označení	dxšxv mm	EAN 4047728+
V6000-3P2XL	Kombinace skříňové stěny · kompletní balíček · dřevo	2588 x 526 x 1980	073301
V6000-3P2XL-X	Kombinace skříňové stěny · kompletní balíček · nerezová ocel	2588 x 526 x 1980	073295

V6000-3

System skřínové stěny

- Dveře skříně lze namontovat jak vpravo, tak i vlevo
- Dveře skříně včetně magnetického uzávěru
- Výškově přestavitelná vkladací přihrádka
- Všechny dveře uprostřed vyztužené
- Současně zamykající zajištění (ekvivalentní s uzamykacím systémem řady L)
- Rozměry zásuvky odpovídají řadám L (569 x 398 x 75 mm plochá zásuvka, 569 x 398 x 154 mm vysoká zásuvka)
- Závěsné skříně včetně vysoce kvalitních tlumičů
- Děrovaná stěna pro sady háků na nářadí

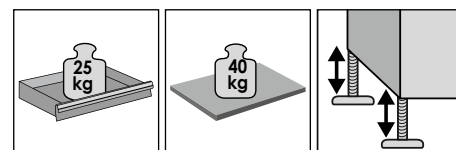
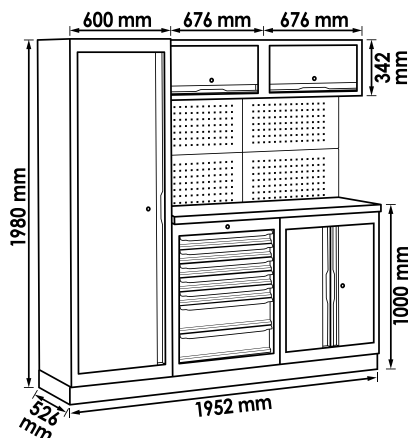

Kompaktní balíček



VIGOR č.	Označení	EAN 4047728+
V6000-3	Kombinace skřínové stěny · kompaktní balíček · dřevo	048729
V6000-3-X	Kombinace skřínové stěny · kompaktní balíček · nerezová ocel	073288

V6000-029, EAN 4047728076975

Zásuvková spodní skříň · 2 zásuvky

- Zařízení stacionárního pracoviště
- Čisté uschování boxů s náradím a kufříků se speciálními nástroji
- Shodné s řadami L
- Zásuvka nahoře (v x š x h): 312 x 569 x 397 mm
- Zásuvka dole (v x š x h): 391 x 569 x 397 mm

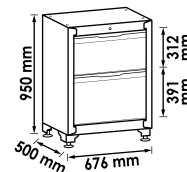
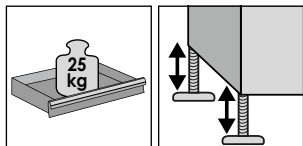

V6000-029XL, EAN 4047728076982

Zásuvková spodní skříň · 2 zásuvky

- Zařízení stacionárního pracoviště
- Čisté uschování boxů s náradím a kufříků se speciálními nástroji
- Shodné s řadami XL
- Zásuvka nahoře (v x š x h): 312 x 753 x 397 mm
- Zásuvka dole (v x š x h): 391 x 753 x 397 mm

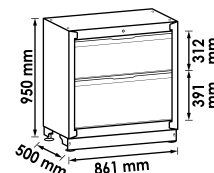
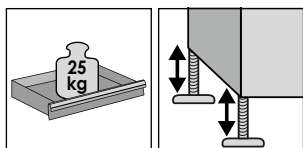

V6000-030, EAN 4047728070140

Zásuvková spodní skříň · 3 zásuvky

- Zařízení stacionárního pracoviště
- Čisté uchování náradí, drobných dílů nebo různých spotřebních materiálů
- Pro efektivní třídění šetřící místo doporučujeme oddělovací plechy VIGOR nebo vložky z měkké pěny
- Shodné s řadami L
- Rozměry (v x š x h)
1. – 3. zásuvka: 75 x 569 x 398 mm

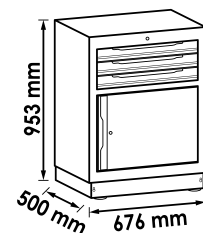
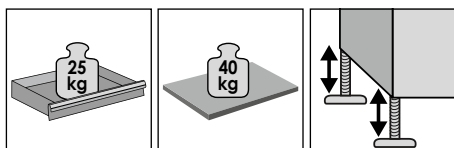

V6000-030XL, EAN 4047728070294

Zásuvková spodní skříň · 3 zásuvky

- Zařízení stacionárního pracoviště
- Čisté uchování náradí, drobných dílů nebo různých spotřebních materiálů
- Pro efektivní třídění šetřící místo doporučujeme oddělovací plechy VIGOR nebo vložky z měkké pěny
- Shodné s řadami XL
- Rozměry (v x š x h)
1. – 3. zásuvka: 75 x 753 x 398 mm

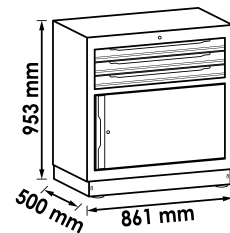
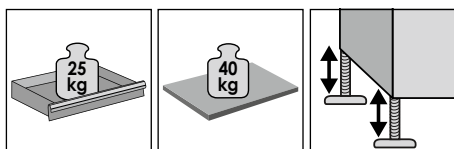

V6000-031, EAN 4047728070157

Zásuvková spodní skříň · 5 zásuvek

- Zařízení stacionárního pracoviště
- Čisté uchování nářadí, drobných dílů nebo různých spotřebních materiálů
- Pro efektivní řízení šetřící místo doporučujeme oddělovací plechy VIGOR nebo vložky z měkké pěny
- Shodné s řadami L
- Rozměry (vxšxh)
1. zásuvka: 75 x 569 x 398 mm
2. – 5. zásuvka: 154 x 569 x 398 mm

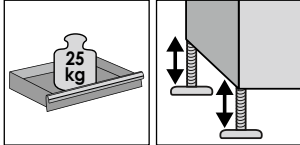
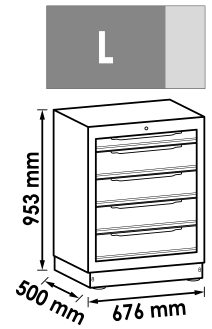

V6000-031XL, EAN 4047728070300

Zásuvková spodní skříň · 5 zásuvek

- Zařízení stacionárního pracoviště
- Čisté uchování nářadí, drobných dílů nebo různých spotřebních materiálů
- Pro efektivní řízení šetřící místo doporučujeme oddělovací plechy VIGOR nebo vložky z měkké pěny
- Shodné s řadami XL
- Rozměry (vxšxh)
1. zásuvka: 75 x 753 x 398 mm
2. – 5. zásuvka: 154 x 753 x 398 mm

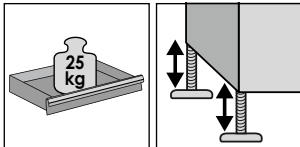
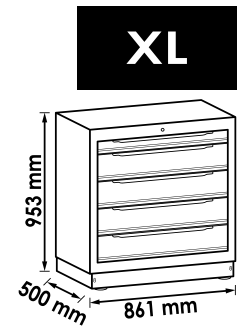

V6000-031XD, EAN 4047728081184

Zásuvková spodní skříň · extra hluboká · 5 zásuvek

- Zařízení stacionárního pracoviště
- Čisté uchování nářadí, drobných dílů nebo různých spotřebních materiálů
- Pro efektivní řízení šetřící místo doporučujeme oddělovací plechy VIGOR nebo vložky z měkké pěny
- Shodné s řadami XD
- Rozměry (vxšxh)
1. zásuvka: 75 x 790 x 570 mm
2. – 5. zásuvka: 154 x 790 x 570 mm



NOVINKA

XD

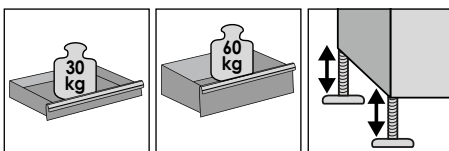
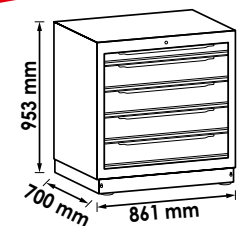

V6000-01, EAN 4047728048248

Zásuvková spodní skříň · 7 zásuvek

- Zařízení stacionárního pracoviště
- Čisté uchování náradí, drobných dílů nebo různých spotřebních materiálů
- Pro efektivní třídění šetrící místo doporučujeme oddělovací plechy VIGOR nebo vložky z měkké pěny
- Shodné s řadami L
- Rozměry (vxšxh)
1. – 5. zásuvka: 75 x 569 x 398 mm
6. – 7. zásuvka: 154 x 569 x 398 mm

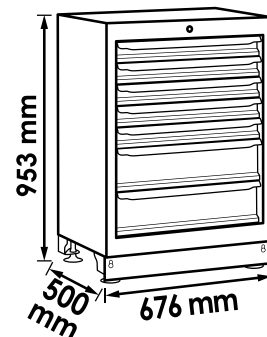
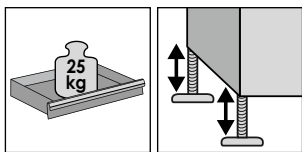

V6000-01XL, EAN 4047728070317

Zásuvková spodní skříň · 7 zásuvek

- Zařízení stacionárního pracoviště
- Čisté uchování náradí, drobných dílů nebo různých spotřebních materiálů
- Pro efektivní třídění šetrící místo doporučujeme oddělovací plechy VIGOR nebo vložky z měkké pěny
- Shodné s řadami XL
- Rozměry (vxšxh)
1. – 5. zásuvka: 75 x 753 x 398 mm
6. – 7. zásuvka: 154 x 753 x 398 mm

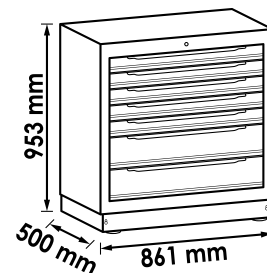
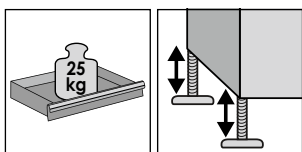

V6000-01XD, EAN 4047728081016

Zásuvková spodní skříň · extra hluboká · 7 zásuvek

- Zařízení stacionárního pracoviště
- Čisté uchování náradí, drobných dílů nebo různých spotřebních materiálů
- Pro efektivní třídění šetrící místo doporučujeme oddělovací plechy VIGOR nebo vložky z měkké pěny
- Shodné s řadami XD
- Rozměry (vxšxh)
1. – 5. zásuvka: 75 x 790 x 570 mm
6. – 7. zásuvka: 154 x 790 x 570 mm

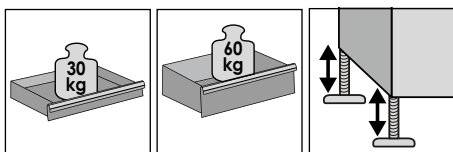

NOVINKA

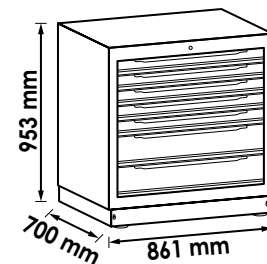

V6000-019, EAN 4047728063883

Dílečný vozík pro systém skříňové stěny · 7 zásuvek

- Uschování dílečného vozíku pod pracovní deskou skříňové stěny šetřící místo
- Speciálně pro systém skříňové stěny VIGOR
- 4 řídicí kolečka a zvláštní výška pro prostorově úsporné umístění dílečného vozíku podle potřeby pod pracovní deskou skříňové stěny
- Shodné s řadami L
- Rozměry (vxšxh)
 1. – 5. zásuvka: 75 x 569 x 398 mm
 6. – 7. zásuvka: 154 x 569 x 398 mm

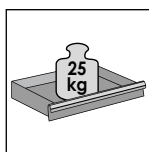

Se 4 vodícími kolečky

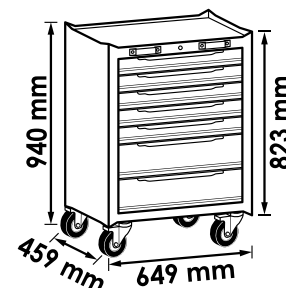

V6000-019XL, EAN 4047728070683

Dílečný vozík pro systém skříňové stěny · 7 zásuvek

- Uschování dílečného vozíku pod pracovní deskou skříňové stěny šetřící místo
- Speciálně pro systém skříňové stěny VIGOR
- 4 řídicí kolečka a zvláštní výška pro prostorově úsporné umístění dílečného vozíku podle potřeby pod pracovní deskou skříňové stěny
- Shodné s řadami L
- Rozměry (vxšxh)
 1. – 5. zásuvka: 75 x 753 x 398 mm
 6. – 7. zásuvka: 154 x 753 x 398 mm

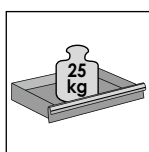

Se 4 vodícími kolečky

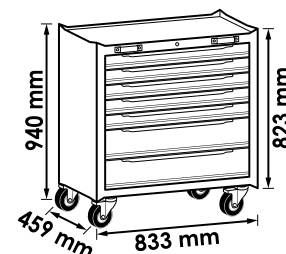

V6000-032, EAN 4047728070171

Zásuvková spodní skříň · 8 zásuvek

- Zařízení stacionárního pracoviště
- Čisté uchování náradí, drobných dílů nebo různých spotřebních materiálů
- Pro efektivní třídění šetřící místo doporučujeme oddělovací plechy VIGOR nebo vložky z měkké pěny
- Shodné s řadami L
- Rozměry (vxšxh)
 1. – 7. zásuvka: 75 x 569 x 398 mm
 8. zásuvka: 154 x 569 x 398 mm

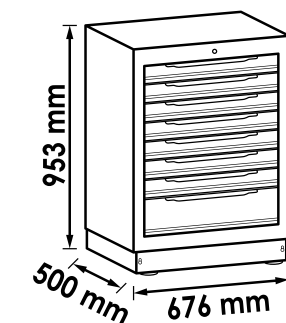
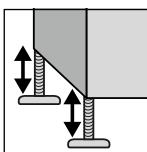
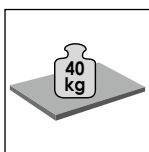
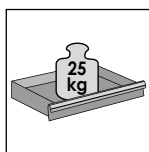

V6000-032XL, EAN 4047728070324

Zásuvková spodní skříň · 8 zásuvky

- Zařízení stacionárního pracoviště
- Čisté uchování nářadí, drobných dílů nebo různých spotřebních materiálů
- Pro efektivní třídění seřící místo doporučujeme oddělovací plechy VIGOR nebo vložky z měkké pěny
- Shodné s řadami XL
- Rozměry (vxšxh)
 1. – 7. zásuvka: 75x753x398 mm
 8. zásuvka: 154x753x398 mm

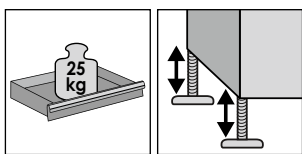

XL

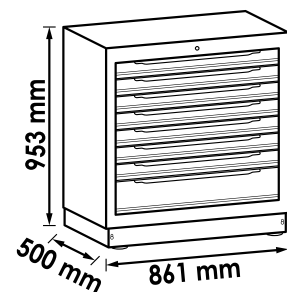

V6000-033, EAN 4047728070195

Spodní skříň na odpad

- Zařízení stacionárního pracoviště
- Oddělování odpadu přímo na pracovišti
- Nádoby na odpad jsou bezpečné a čistě umístěné v modulu skříňových stěn
- Spodní skříň s prohazovací klapkou k rychlé likvidaci odpadu
- Dodání včetně dvou nádob na odpad
- Kapacita nádob na odpad: 35 l
- Shodné s řadami L



+



L

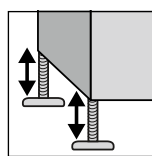
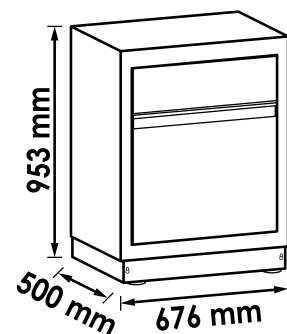

V6000-033XL, EAN 4047728070331

Spodní skříň na odpad

- Zařízení stacionárního pracoviště
- Oddělování odpadu přímo na pracovišti
- Nádoby na odpad jsou bezpečné a čistě umístěné v modulu skříňových stěn
- Spodní skříň s prohazovací klapkou k rychlé likvidaci odpadu
- Dodání včetně tří nádob na odpad
- Kapacita nádob na odpad: 1x25 l · 2x35 l
- Shodné s řadami L



+



XL

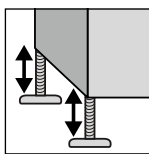
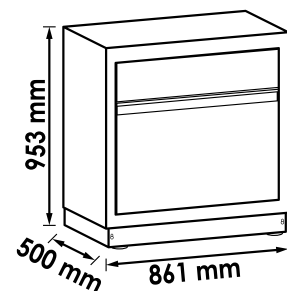

V6000-035, EAN 4047728074582

Multifunkční spodní skříň

- Zařízení stacionárního pracoviště
- Nádoba na odpad (35 l) s prohazovací klapkou k rychlé likvidaci odpadu
- Držák na papírové role
- Zásuvka (nosnost 25 kg) k uložení nářadí, malých dílů nebo různých spotřebních materiálů
- Rozměry zásuvek:
 - Vlevo: š 288 x h 397 x v 707 mm
 - Vpravo: š 260 x h 397 x v 340 mm

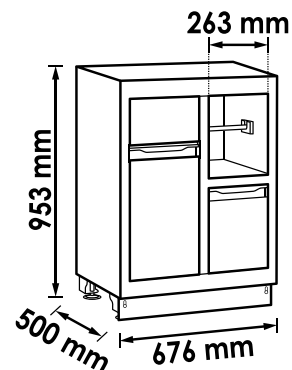
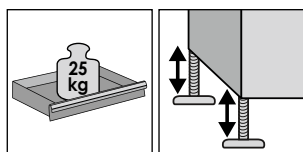

V6000-035XL, EAN 4047728074599

Multifunkční spodní skříň

- Zařízení stacionárního pracoviště
- Nádoba na odpad (35 l) s prohazovací klapkou k rychlé likvidaci odpadu
- Držák na papírové role
- Zásuvka (nosnost 25 kg) k uložení nářadí, malých dílů nebo různých spotřebních materiálů
- Rozměry zásuvek:
 - Vlevo: š 268 x h 397 x v 707 mm
 - Vpravo: š 471 x h 397 x v 340 mm

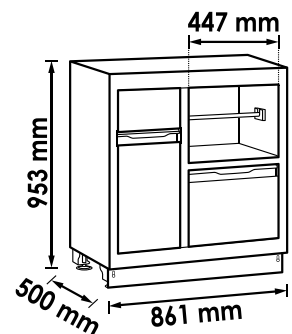
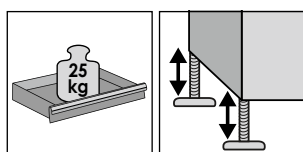

V6000-02, EAN 4047728048255

Spodní skříň s dvoukřídlymi dveřmi

- Zařízení stacionárního pracoviště
- Uchovávání boxů na nářadí, pracovních oděvů, nádob nebo dílů vozidel
- Křídlové dveře s magnetickým uzávěrem
- Výškově přestavitelná vkladací přihrádka
- Vnitřní rozměr (D x Š x V): 561 x 466,4 x 561 mm
- Lze rozšířit o další police V6000-018
- Shodné s řadami L

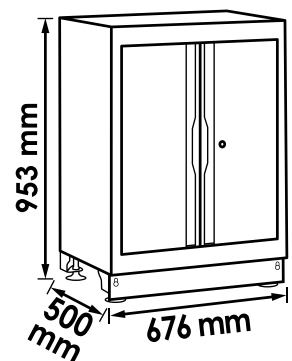
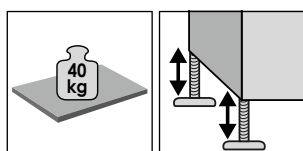

V6000-02XL, EAN 4047728070355

Spodní skříň s dvoukřídlymi dveřmi

- Zařízení stacionárního pracoviště
- Uchovávání boxů na nářadí, pracovních oděvů, nádob nebo dílů vozidel
- Křídlové dveře s magnetickým uzávěrem
- Výškově přestavitelná vkladací přihrádka
- Vnitřní rozměr (D x Š x V): 561 x 466,4 x 561 mm
- Lze rozšířit o další police V6000-018XL
- Shodné s řadami XL

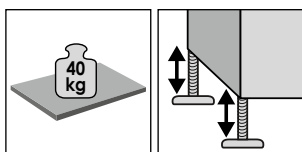
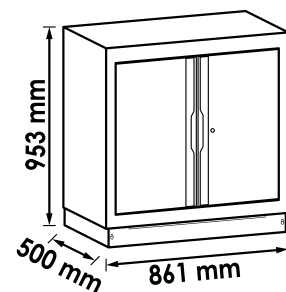

V6000-02XD, EAN 4047728081191

Spodní skříň s dvoukřídlymi dveřmi · extra hluboká

- Zařízení stacionárního pracoviště
- Uchovávání boxů na nářadí, pracovních oděvů, nádob nebo dílů vozidel
- Křídlové dveře s magnetickým uzávěrem
- Výškově přestavitelná vkladací přihrádka
- Vnitřní rozměr (D x Š x V): 561 x 466,4 x 561 mm
- Možnost dovybavení do stávajících systémů
- Výškově přestavitelná vkladací přihrádka
- Shodné s řadami XD
- Vnitřní rozměr: 787 x 649 x 690 mm (š x h x v)



NOVINKA

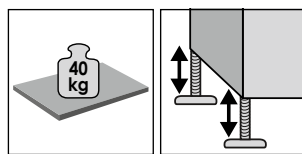
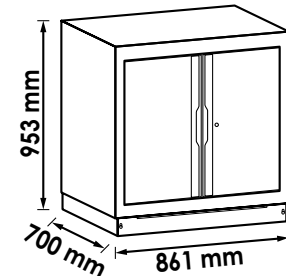

V6000-011, EAN 4047728054904

Rohová spodní skříň

- Rohové rozšíření pro další spodní skříně
- K rozšíření řady skříňové stěny v rohu
- Včetně vkladací přihrádky

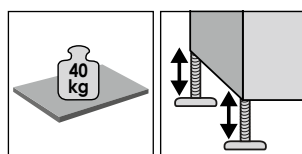
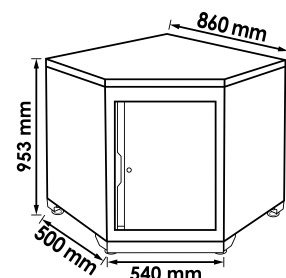

V6000-037, EAN 4047728075015

Můstková spodní skříň

- Snadné překlenutí pracovních desek – Optimální ve spojení s 500 mm hlubokými pracovními deskami
- Vytváří více příležitostí k sezení na pracovišti a větší ložný prostor v dílně
- Vysoká zásuvka a velká odkládací přihrádka k urovnění nářadí
- Nosnost zásuvky: 25 kg
- 4 výškově nastavitelné nohy (do 50 mm)

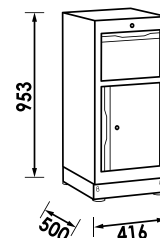
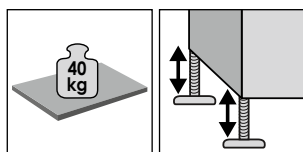

V6000-03, EAN 4047728048262

Skříň s jednokřídlými dveřmi · vysoká

- Uchovávání boxů na nářadí, pracovních oděvů, nádob nebo dílů vozidel
- Dveře skříňe s magnetickým uzávěrem
- Výškově přestavitelná vkladací přihrádka
- Vnitřní rozměr (D x Š x V): 484 x 478 x 1503,3 / 220,5 mm
- Dveře skříňe lze namontovat jak vpravo, tak i vlevo
- Lze rozšířit o další police V6000-017

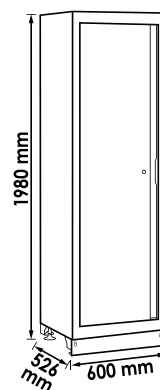
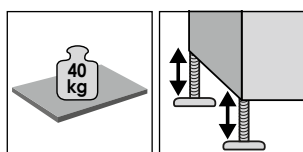

V6000-03XL, EAN 4047728070362

Spodní skříň s dvoukřídlými dveřmi · vysoká

- Uchovávání boxů na nářadí, pracovních oděvů, nádob nebo dílů vozidel
- Dveře skříňe s magnetickým uzávěrem
- Výškově přestavitelná vkladací přihrádka
- Vnitřní rozměr (D x Š x V): 1119 x 510 x 1812 / 220,5 mm
- Dveře skříňe lze namontovat jak vpravo, tak i vlevo
- Lze rozšířit o další police V6000-017XL

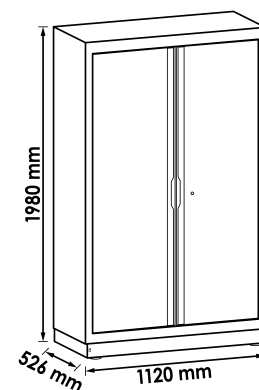
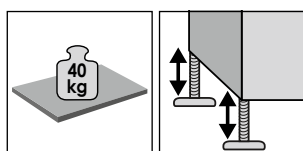

V6000-04, EAN 4047728048279

Závěsná skříňka

- Uchovávání nářadí, nádob nebo dílů vozidel

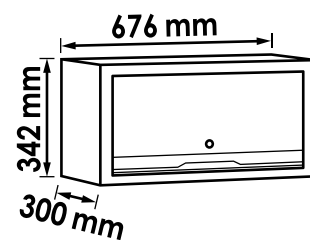

V6000-04XL, EAN 4047728070379

Závěsná skříňka

- Uchovávání nářadí, nádob nebo dílů vozidel

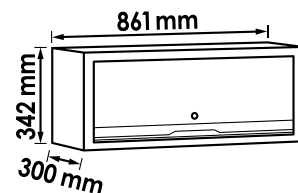

V6000-046, EAN 4047728073615

Závěsná skříň s dvoukřídlými dveřmi

- Optimální ve spojení se 700 mm hlubokými pracovními deskami
- Včetně 1 výškově nastavitelné police
- Nosnost police: 15 kg
- Nosnost odkládací plochy: 20 kg
- Otočná dveřní křídla na levé nebo pravé kování
- Dveře s magnetickým uzávěrem

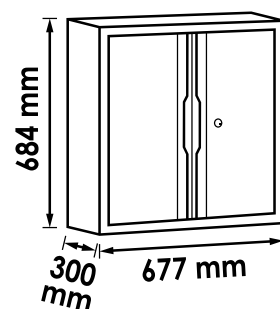

V6000-046XL, EAN 4047728073622

Závěsná skříň s dvoukřídlými dveřmi

- Optimální ve spojení se 700 mm hlubokými pracovními deskami
- Včetně 1 výškově nastavitelné police
- Nosnost police: 15 kg
- Nosnost odkládací plochy: 20 kg
- Otočná dveřní křídla na levé nebo pravé kování
- Dveře s magnetickým uzávěrem

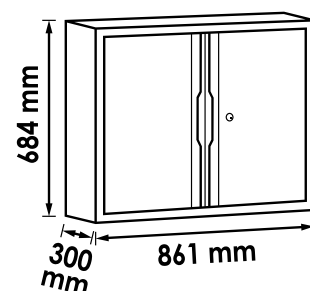

V6000-042, EAN 4047728073363

Rozšiřující rámy pro spodní skříňky

- Rozšíření spodních skříněk na 700 mm pracovní hloubky
- Umožňuje instalaci nosičů děrovaných stěn a závěsných skříněk
- Rozšiřující rámy se na spodní skříňku našroubují ze zadní strany
- Úzké provedení · 676 mm

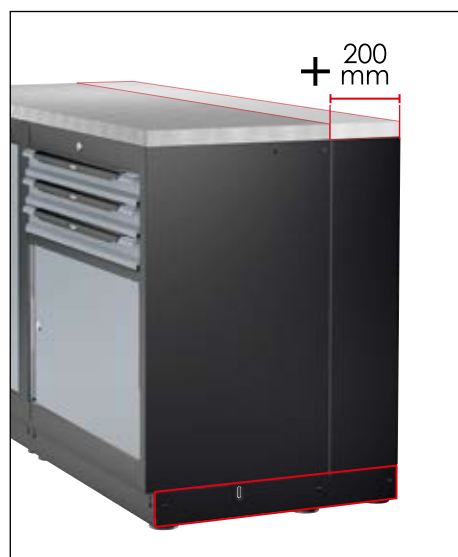
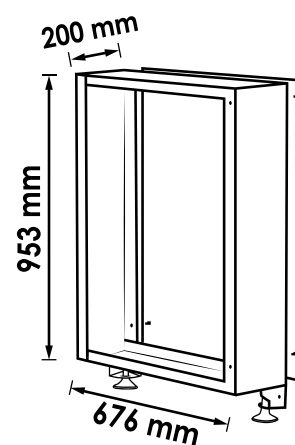
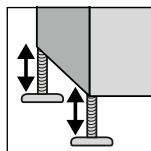

V6000-042XL, EAN 4047728073431

Rozšiřující rámy pro spodní skříňky

- Rozšíření spodních skříněk na 700 mm pracovní hloubky
- Umožňuje instalaci nosičů děrovaných stěn a závěsných skříněk
- Rozšiřující rámy se na spodní skříňku našroubují ze zadní strany
- Široké provedení · 861 mm

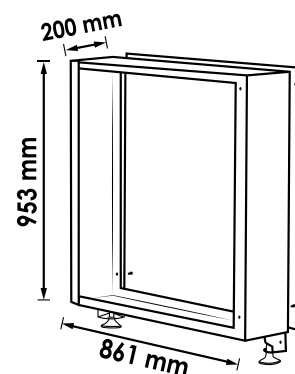
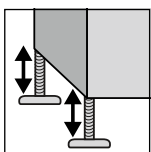

V6000-036, EAN 4047728073356

Podpěrná spodní skříň

- Možnost nastavení výšky
- Kryty podstavce jsou součástí dodávky
- Dveře s magnetickým uzávěrem
- 1 regálová police je součástí dodávky
- Úzké provedení · 500 mm

Provedení děrované stěny je také možné s podpěrnými nožkami

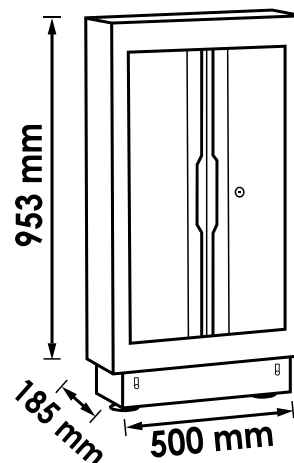

V6000-036XL, EAN 4047728073424

Podpěrná spodní skříň

- Možnost nastavení výšky
- Kryty podstavce jsou součástí dodávky
- Dveře s magnetickým uzávěrem
- 1 regálová police je součástí dodávky
- Hluboké provedení · 700 mm

Provedení děrované stěny je také možné s podpěrnými nožkami

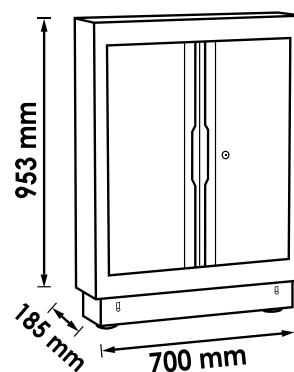

Podpěrné nožky

- Možnost nastavení výšky
- Krycí deska je součástí dodávky

Provedení děrované stěny je také možné s podpěrnými nožkami



VIGOR č.	Označení	d x š x v mm	EAN 4047728+
V6000-044	Podpěrné nožky	104x500x953	073325
V6000-044XL	Podpěrné nožky	104x700x953	073370



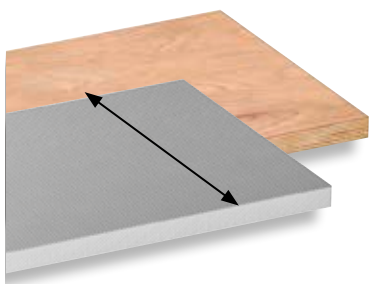

500mm



Dřevěná pracovní deska

• Připevnění na spodních skříňích skříňové stěny

VIGOR č.	Označení	d x š x v mm	EAN 4047728+
V6000-0676	Dřevěná pracovní deska · malá	676 x 500 x 40	073028
V6000-0861	Dřevěná pracovní deska · malá	861 x 500 x 40	073042
V6000-01541	Dřevěná pracovní deska kombinovaná · střední	1541 x 500 x 40	073141
V6000-01357	Dřevěná pracovní deska · střední	1357 x 500 x 40	073066
V6000-01725	Dřevěná pracovní deska · střední	1725 x 500 x 40	073080
V6000-02036	Dřevěná pracovní deska · velká	2036 x 500 x 40	073103
V6000-02215	Dřevěná pracovní deska kombinovaná · velká	2215 x 500 x 40	073165
V6000-02404	Dřevěná pracovní deska kombinovaná · velká	2404 x 500 x 40	073189
V6000-02588	Dřevěná pracovní deska · velká	2588 x 500 x 40	073127



Dřevěná pracovní deska

VIGOR č.	Označení	d x š x v mm	EAN 4047728+
V6000-0860	Dřevěná pracovní deska · pětiúhelník	883 x 500 x 40	073202



Nerezová pracovní deska

• Připevnění na spodních skříňích skříňové stěny

VIGOR č.	Označení	d x š x v mm	EAN 4047728+
V6000-0676-X	Nerezová pracovní deska · malá	676 x 500 x 40	073035
V6000-0861-X	Nerezová pracovní deska · malá	861 x 500 x 40	073059
V6000-01541-X	Nerezová pracovní deska kombinovaná · střední	1541 x 500 x 40	073158
V6000-01357-X	Nerezová pracovní deska · střední	1357 x 500 x 40	073073
V6000-01725-X	Nerezová pracovní deska · střední	1725 x 500 x 40	073097
V6000-02215-X	Nerezová pracovní deska kombinovaná · velká	2215 x 500 x 40	073172
V6000-02404-X	Nerezová pracovní deska kombinovaná · velká	2404 x 500 x 40	073196
V6000-02036-X	Nerezová pracovní deska · velká	2036 x 500 x 40	073110
V6000-02588-X	Nerezová pracovní deska · velká	2588 x 500 x 40	073134



Nerezová pracovní deska

VIGOR č.	Označení	d x š x v mm	EAN 4047728+
V6000-0860-X	Nerezová pracovní deska · pětiúhelník	883 x 500 x 40	073219

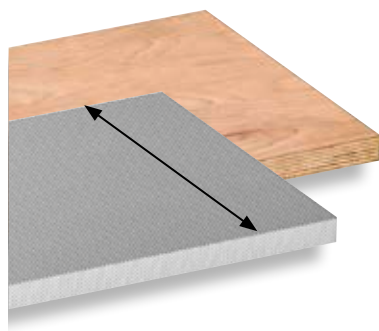

700mm



Dřevěná pracovní deska

• Připevnění na spodních skříňích skříňové stěny

VIGOR č.	Označení	d x š x v mm	EAN 4047728+
V6000-0676-D	Dřevěná pracovní deska hluboká - malá	676 x 700 x 40	075794
V6000-0861-D	Dřevěná pracovní deska hluboká - malá	861 x 700 x 40	075787
V6000-01357-D	Dřevěná pracovní deska hluboká - střední	1357 x 700 x 40	073486
V6000-01725-D	Dřevěná pracovní deska hluboká - střední	1725 x 700 x 40	073493
V6000-02036-D	Dřevěná pracovní deska hluboká - velká	2036 x 700 x 40	073509
V6000-02588-D	Dřevěná pracovní deska hluboká - velká	2588 x 700 x 40	073516



Dřevěná pracovní deska

VIGOR č.	Označení	d x š x v mm	EAN 4047728+
V6000-01083-D	Dřevěná pracovní deska hluboká - pětiúhelník	1083 x 700 x 40	075039

Nerezová pracovní deska

• Připevnění na spodních skříňích skříňové stěny

VIGOR č.	Označení	d x š x v mm	EAN 4047728+
V6000-0676-XD	Nerezová pracovní deska hluboká - malá	676 x 700 x 40	075640
V6000-0861-XD	Nerezová pracovní deska hluboká - malá	881 x 700 x 40	075657
V6000-01357-XD	Nerezová pracovní deska hluboká - střední	1357 x 700 x 40	073448
V6000-01725-XD	Nerezová pracovní deska hluboká - střední	1725 x 700 x 40	073455
V6000-02036-XD	Nerezová pracovní deska hluboká - velká	2036 x 700 x 40	073462
V6000-02588-XD	Nerezová pracovní deska hluboká - velká	2588 x 700 x 40	073479



Nerezová pracovní deska

VIGOR č.	Označení	d x š x v mm	EAN 4047728+
V6000-01083-XD	Nerezová pracovní deska hluboká - pětiúhelník	1083 x 700 x 40	075022



Sada děrovaných stěnových desek

• Kompatibilní se sadami háků na nářadí VIGOR

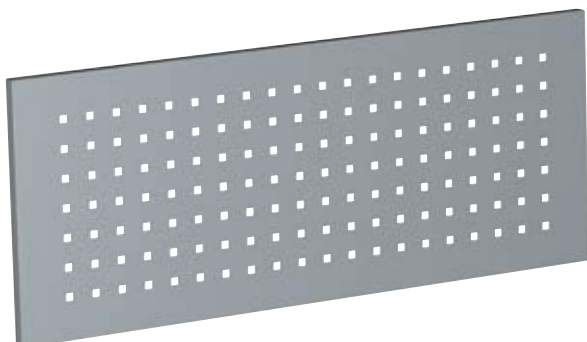

VIGOR č.	Označení		EAN 4047728+
V6000-05	Sada děrovaných stěnových desek · 676 x 342 mm	2	048286
V6000-015	Sada děrovaných stěnových desek · 861 x 342 mm	2	055260
V6000-015S	Děrovaná stěnová deska · 861 x 301 mm	-	072991
V6000-015SXL	Děrovaná stěnová deska · 861 x 985 mm	-	072984
V6000-048	Rohová deska děrované stěny	-	076135
V6000-05S	Děrovaná stěnová deska · 676 x 301 mm	-	073011
V6000-05SXL	Děrovaná stěnová deska · 676 x 985 mm	-	073004

Děrovaná stěnová deska s napájením z el. sítě

- Klopný spínač k deaktivaci napájení proudem
- Vhodné pouze pro nejspodnější úroveň
- Magnetický kryt chrání před znečištěním
- Integrovaná 3nás. zásuvková lišta Schuko 230 V, 50/60 Hz
- 4 USB porty (4x 2,1 A)



VIGOR č.	Označení	EAN 4047728+
V6000-05SP	Děrovaná stěnová deska s napájením z el. sítě 676 mm	073981
V6000-015SP	Děrovaná stěnová deska s napájením z el. sítě 861 mm	073998

Regálová police



VIGOR č.	Označení		d x š x v mm	EAN 4047728+
V6000-017	Sada regálových polic pro spodní skříňku s jednokřídlovými dveřmi V6000-03	2	524 x 476 x 13	055420
V6000-017XL	Sada regálových polic pro spodní skříňku s dvoukřídlovými dveřmi pro V6000-03XL	2	1045 x 476 x 13	070669

Regálová police

• Regálová police pro V6000-02 · V6000-02XL



VIGOR č.	Označení	d x š x v mm	EAN 4047728+
V6000-018	Regálová police pro spodní skříňku s dvoukřídlovými dveřmi V6000-02	601 x 464 x 13	059275
V6000-018XL	Regálová police pro spodní skříňku s dvoukřídlovými dveřmi	785 x 464 x 13	070652

V6000-043, EAN 4047728073813

Kryt podstavce pro spodní skříň s rozšiřujícím rámem

- K čistému zakončení bočních stěn všech spodních skříní s rozšiřujícím rámem
- Zabráni proniknutí prachu a nečistot
- Dodávka včetně šroubů
- Kryt podstavce · 650 mm



V6000-09, EAN 4047728048422

Kryt podstavce pro vysoké skříně

- K čistému zakončení bočních stěn všech vysokých skříní
- Zabráni proniknutí prachu a nečistot
- Dodávka včetně šroubů

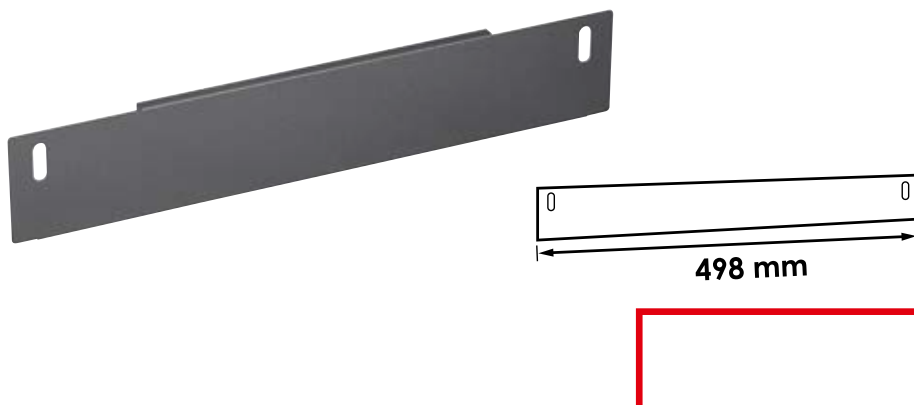

V6000-010, EAN 4047728048439

Kryt podstavce pro spodní skříň

- K čistému zakončení bočních stěn všech spodních skříní
- Zabráni proniknutí prachu a nečistot
- Dodávka včetně šroubů

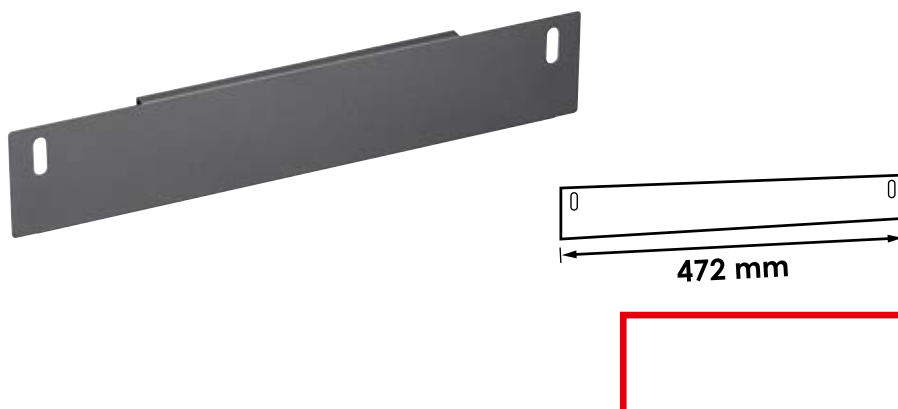

V6000-040/4, EAN 4047728070645

Sada spojovacích destiček

- Spojení dvou spodních skříňek na zadní straně
- Obsah: 4 spojovací destičky se šrouby a maticemi



V6000-041/4, EAN 4047728070676

Sada nosníků regálových polic

- K připevnění polic



V6000-020, EAN 4047728069588

Náhradní zámek pro VIGOR systém skříňové stěny

- Včetně 2 klíčů
- Pro všechny skříně VIGOR s křídlovými dveřmi: V6000-030 · V6000-030XL · V6000-02 · V6000-02XL · V6000-03 · V6000-03XL · V6000-011 · V6000-046 · V6000-046XL



V6000-050, EAN 4047728073417

Regálová police

- Snadné zavěšení na rastr děrované stěny 9 x 9 mm
- Maximální zatížení: 6 kg

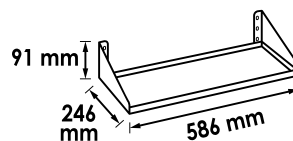
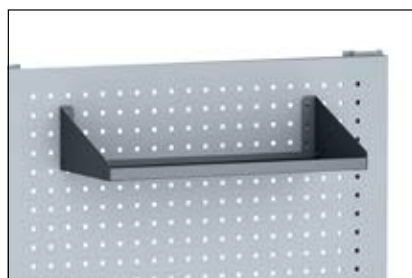

V6000-051, EAN 4047728073349

Držák dóz

- K uschování dóz
- Snadné zavěšení na rastr děrované stěny 9 x 9 mm

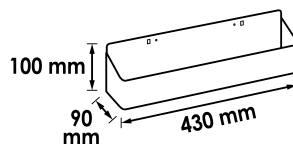
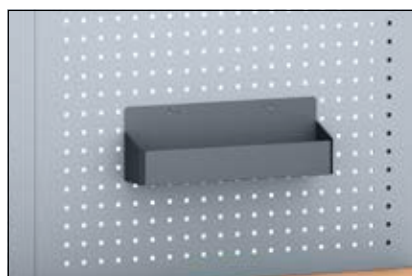

V6000-052, EAN 4047728073653

Závěsná lišta

- Pouze ve spojení s V6000-053
- K zavěšení celkem 6 úložných boxů
- Snadné zavěšení na rastr děrované stěny 9 x 9 mm

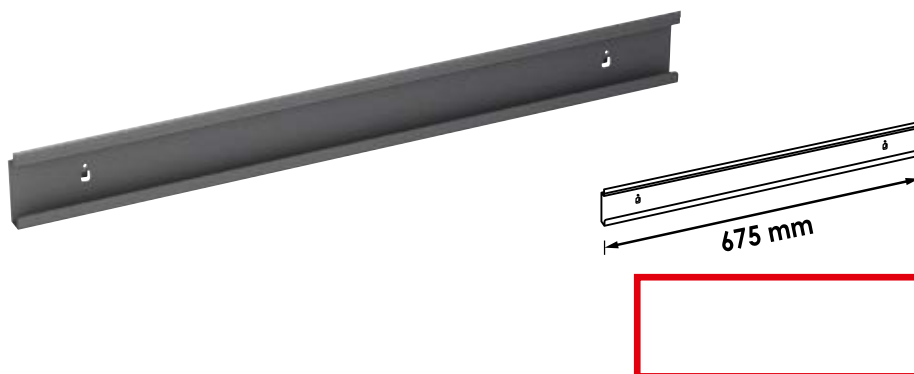
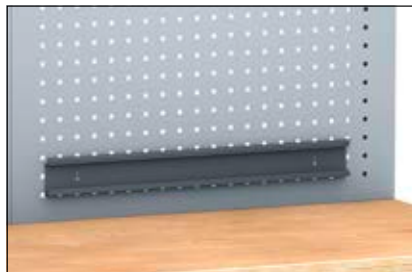

V6000-053, EAN 4047728074223

Sada úložných boxů

- K uschování malých dílů
- Optimální ve spojení s V6000-052
- 3 úložné boxy jsou součástí dodávky
- Maximální zatížení: 3 kg



V6000-054, EAN 4047728074001

Držák monitoru

- Kabelové vedení u držáku
- Deska držáku a připevňovací materiál je součástí dodávky
- Celková sestava:
 - Krátké otočné rameno: 175 mm
 - Dlouhé otočné rameno: 265 mm
 - Kombinované krátké a dlouhé: 350 mm
- Snadné zavěšení na rastr děrované stěny 9 x 9 mm
- Maximální zatížení: 5 kg
- Otočné o 180°

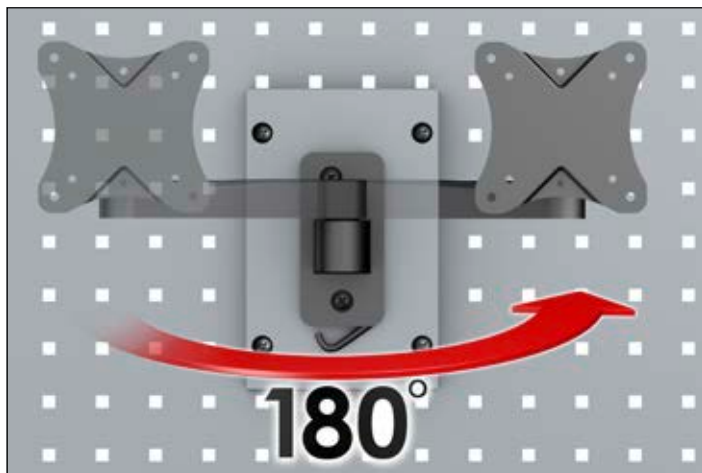
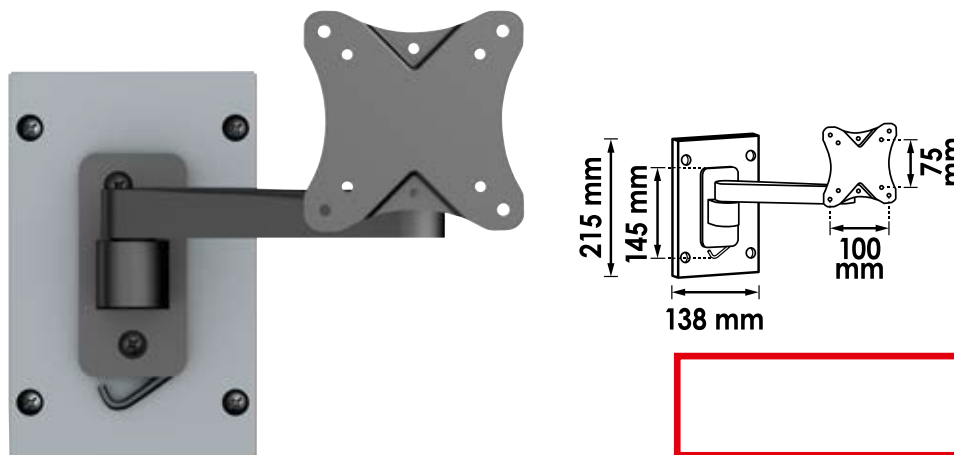

V6000-055, EAN 4047728077118

Držák momentového klíče

- Pro běžné momentové klíče
- Š chráničem hran
- Šířka otvoru 19,5 mm



V6000-055XL, EAN 4047728077125

Držák momentového klíče · velký

- Pro běžné momentové klíče
- Š chráničem hran
- Šířka otvoru 26 mm



V6000-047LR, EAN 4047728076128

Nosič děrované stěny · levý a pravý

- K připevnění desek děrované stěny a závěsných skříňek
- Vhodné pro všechny desky děrované stěny VIGOR
- Uchycení skříňové stěny zepředu díky přidavným závitovým pouzdrům
- Možnost celoplošného zavěšení desek děrované stěny
- K dispozici je rovněž děrování pro montáž na stěnu
- Připevnění na zadní straně u vnějších poloh spodních skříňů



V6000-047M, EAN 4047728076111

Nosič děrované stěny · středový

- K připevnění desek děrované stěny a závěsných skříňek
- Vhodné pro všechny desky děrované stěny VIGOR
- Uchycení skříňové stěny zepředu díky přidavným závitovým pouzdrům
- Možnost celoplošného zavěšení desek děrované stěny
- K dispozici je rovněž děrování pro montáž na stěnu
- Připevnění na zadní straně u vnitřních poloh spodních skříňů

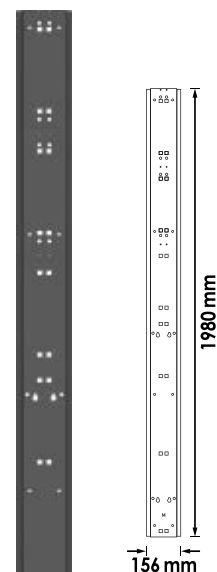
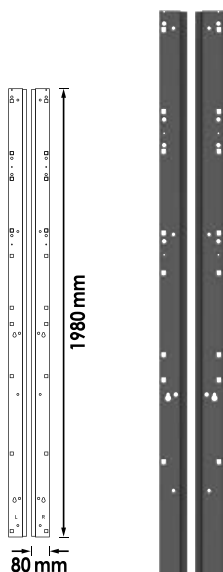

V7283, EAN 4047728072847

Světelná lišta LED · rozšíření

- Optimální osvětlení pro dílnu, sklep, obytné prostory nebo zahradní domky
- Magnetická zadní strana k připevnění na podklady obsahující železo
- Lepicí pásek pro nemagnetické podklady je obsažen v rozsahu dodávky
- Robustní hliníkový kryt
- Délka světelné lišty LED: 527 mm
- Celková délka (včetně kabelu): 2527 mm
- Výkon: 1000 lm
- Lze kombinovat maximálně 3 LED světelné lišty pro jednu nabíječku

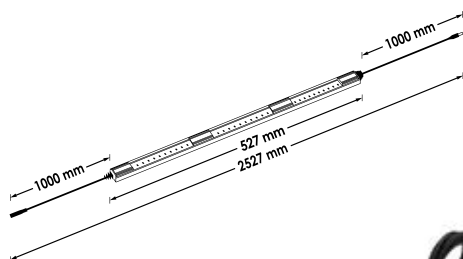

V7283/2, EAN 4047728072830

Světelná lišta LED · Základní sada

- Optimální osvětlení pro dílnu, sklep, obytné prostory nebo zahradní domky
- Magnetická zadní strana k připevnění na podklady obsahující železo
- Lepicí pásek pro nemagnetické podklady je obsažen v rozsahu dodávky
- Robustní hliníkový kryt
- Délka světelné lišty LED: 527 mm
- Celková délka (včetně kabelu): 2527 mm
- Výkon: 1000 lm
- Lze kombinovat maximálně 3 LED světelné lišty pro jednu nabíječku
- Včetně spínače ON/OFF
- Včetně nabíječky 230 V, 1,5 A výstup

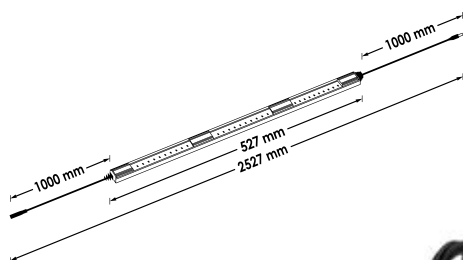

电

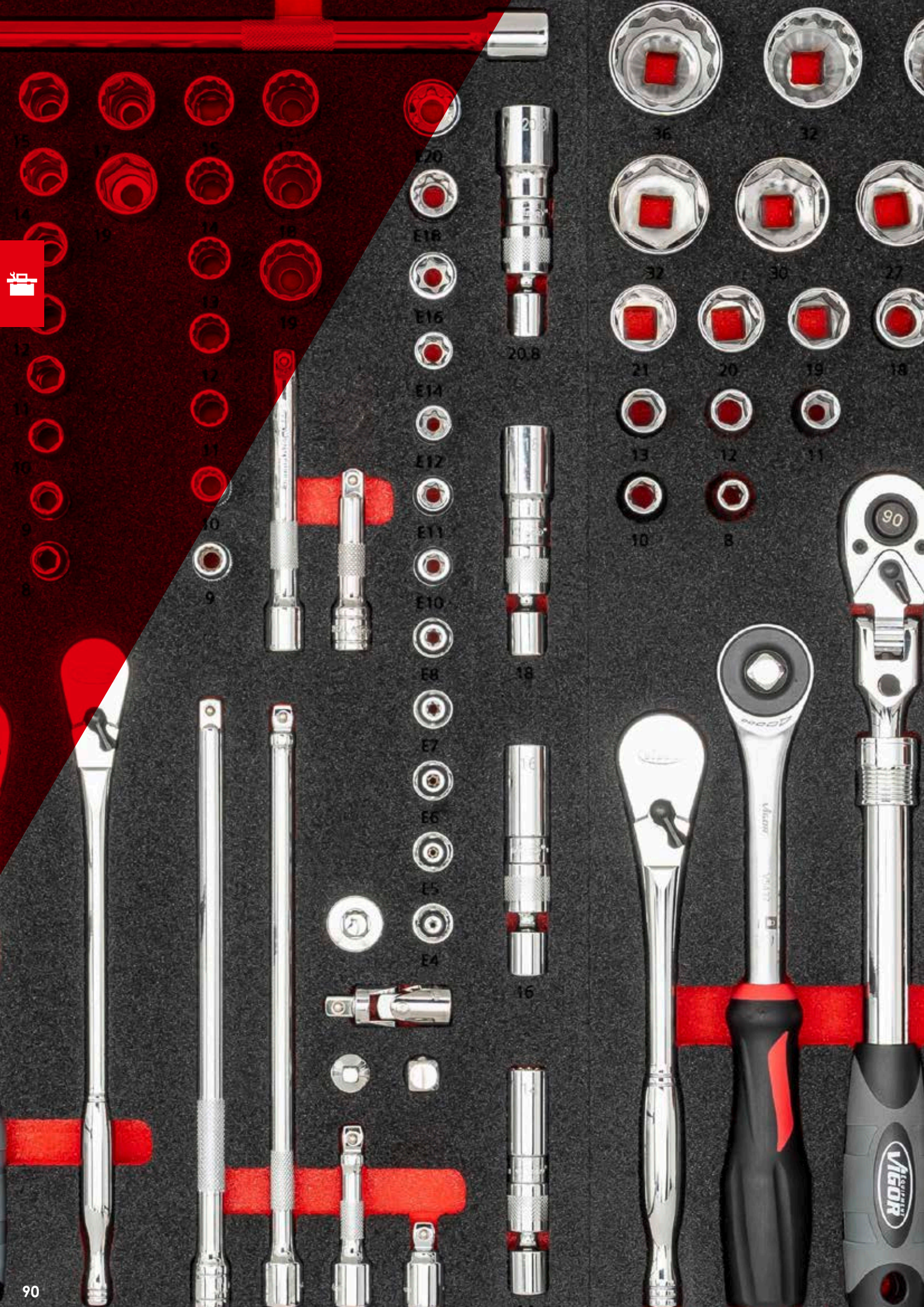

Uschování nástrojů

Multiboxy

92-93

Pěnové vložky

94-119

V4700-L, EAN 4047728**046794**

Multibox L · prázdný

- Plastový box s nízkou hmotností
- Maximální zatížitelnost: 90 kg

M

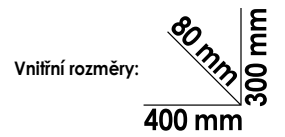
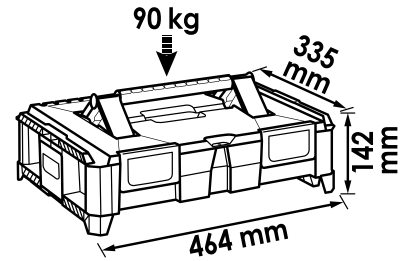

V4700-XL, EAN 4047728**049269**

Multibox XL · prázdný

- Plastový box s nízkou hmotností
- Maximální zatížitelnost: 90 kg

M

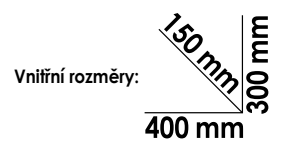
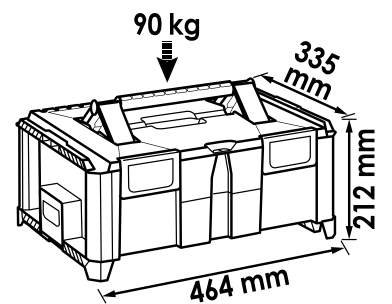

V4700-XXL, EAN 4047728**049276**

Multibox XXL · prázdný

- Plastový box s nízkou hmotností
- Maximální zatížitelnost: 90 kg

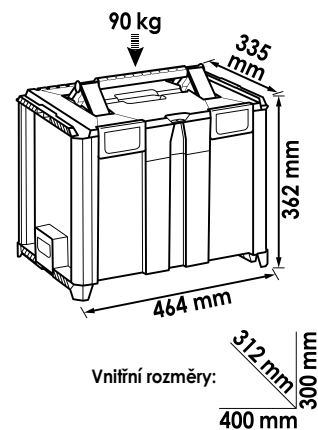

M



V4700-A, EAN 4047728**075077**

Rozšiřující sada Multibox

- Ke kombinování Multiboxů VIGOR s cizími výrobky
- Jednoduchý systém Click pro rychlé spojení
- Rozšiřující sada Multibox



V4700-R, EAN 4047728**049283**

Pojízdný vozík pro Multibox

- Pojízdný vozík pro V4700-L · V4700-XL a V4700-XXL
- Maximální zatížitelnost: 200 kg

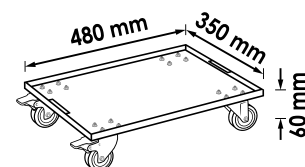

Vysvětlivky k pictogramům zásuvek

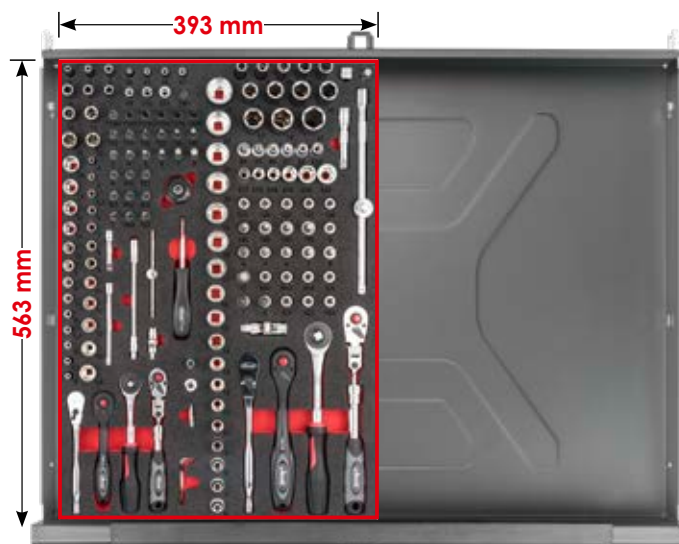
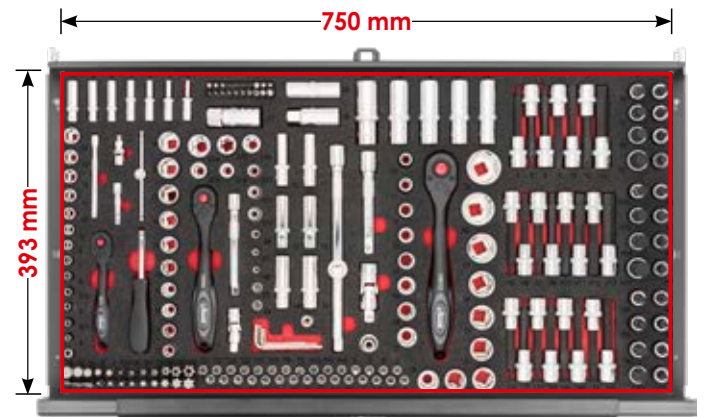
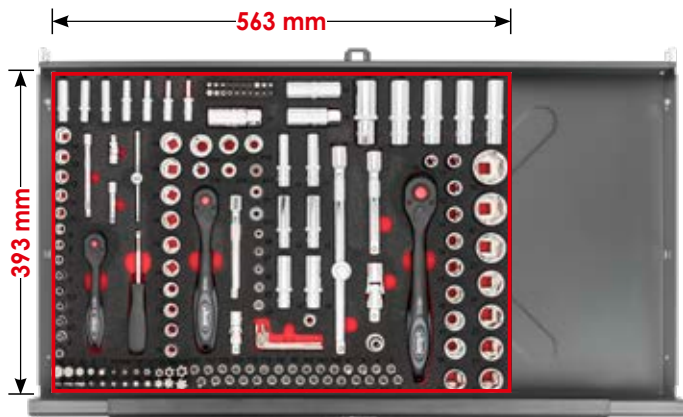
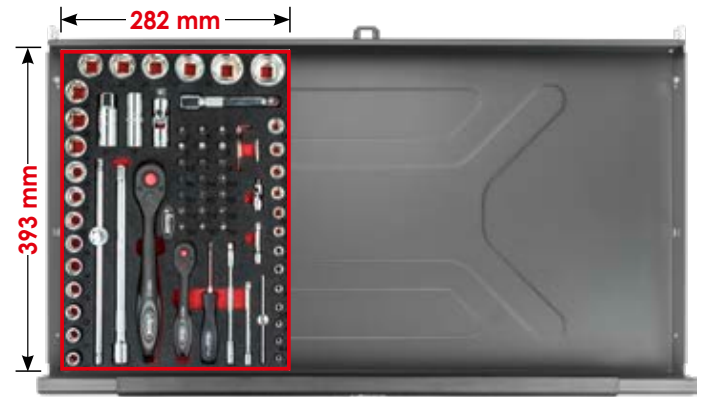

Pěnové vložky



V4971, EAN 4047728**049719**
Sada náradí s nástrčnými klíči



XX	■		Provedení	SW
13 x	6.3	1/4		4 · 4.5 · 5 · 5.5 · 6 · 7 · 8 · 9 · 10 · 11 · 12 · 13 · 14 mm
7 x	6.3	1/4		4 · 5 · 6 · 7 · 8 · 9 · 10 mm
7 x	6.3	1/4		E4 · E5 · E6 · E7 · E8 · E10 · E11
6 x	6.3	1/4		3 · 4 · 5 · 6 · 7 · 8 mm
3 x	6.3	1/4		PH1 · PH2 · PH3
3 x	6.3	1/4		0.8x4-1x5.5-1.2x7 mm
3 x	6.3	1/4		PZ1 · PZ2 · PZ3
6 x	6.3	1/4		T10 · T15 · T20 · T25 · T30 · T40

XX	■		Provedení	SW
7 x	6.3	1/4		T9H · T10H · T15H · T20H · T25H · T27H · T30H
1 x	-	6.3	1/4	150 mm
1 x	6.3	1/4		40 mm
1 x	10	3/8		27 mm
1 x	6.3	1/4		110 mm
1 x	6.3	1/4		145 mm
1 x	6.3	1/4		50 mm
1 x	6.3	1/4		100 mm
2 x	-			1.3 · 2 mm
1 x	-	6.3	1/4	150 mm

V4971-L, EAN 4047728**049702**
Pěnová vložka · prázdná



V4973, EAN 4047728**049733**
Sada náradí s nástrčnými klíči



XX	■		Provedení	SW
18 x	10	3/8		6 · 7 · 8 · 9 · 10 · 11 · 12 · 13 · 14 · 15 · 16 · 17 · 18 · 19 · 20 · 21 · 22 · 24 mm
10 x	10	3/8		8 · 9 · 10 · 11 · 12 · 13 · 14 · 15 · 17 · 19 mm
7 x	10	3/8		3 · 4 · 5 · 6 · 7 · 8 · 10 mm
3 x	10	3/8		0.8x5.5-1x7-1.2x8 mm
3 x	10	3/8		PH1 · PH2 · PH3

XX	■		Provedení	SW
3 x	10	3/8		PZ1 · PZ2 · PZ3
9 x	10	3/8		T15 · T20 · T25 · T27 · T30 · T40 · T45 · T50 · T55
2 x	10	3/8		16 · 21 mm
1 x	10	3/8		28 mm
1 x	12.5	1/2		40 mm
1 x	10	3/8		50 mm
1 x	10	3/8		75 mm
1 x	10	3/8		250 mm
1 x	-	10	3/8	198 mm

V4973-L, EAN 4047728**049726**
Pěnová vložka · prázdná



V4975, EAN 4047728**049757**
Sada náradí s nástrčnými klíči



XX	■		Provedení	SW
18 x	12.5	1/2		10 · 11 · 12 · 13 · 14 · 15 · 16 · 17 · 18 · 19 · 20 · 21 · 22 · 23 · 24 · 27 · 30 · 32 mm
2 x	12.5	1/2		16 · 21 mm

XX	■		Provedení	SW
1 x	-	12.5	1/2	250 mm
1 x	12.5	1/2		75 mm
1 x	12.5	1/2		125 mm
1 x	12.5	1/2		250 mm
1 x	-	12.5	1/2	250 mm

V4975-L, EAN 4047728**049740**
Pěnová vložka · prázdná



V7323, EAN 4047728073240

Sada nástřčných hlavíc



XX	■	Provedení	SW
3 x	6.3 1/4		11 · 12 · 13 mm
5 x	10 3/8		E10 · E12 · E14 · E16 · E18
8 x	12.5 1/2		10 · 12 · 14 · 16 · 17 · 18 · 19 · 22 mm

XX	■	Provedení	SW
5 x	12.5 1/2		E14 · E16 · E18 · E20 · E22
5 x	12.5 1/2		15 · 17 · 19 · 21 · 22 mm

V7323-L, EAN 4047728073233

Pěnová vložka · prázdná



V5602, EAN 4047728056021

Sada nástřčných hlavíc pro rázové uťahováký



XX	■	Provedení	SW
13 x	12.5 1/2		10 · 11 · 12 · 13 · 14 · 15 · 16 · 17 · 18 · 19 · 21 · 22 · 24 mm

XX	■	Provedení	SW
13 x	12.5 1/2		10 · 11 · 12 · 13 · 14 · 15 · 16 · 17 · 18 · 19 · 21 · 22 · 24 mm

V5602-L, EAN 4047728056038

Pěnová vložka · prázdná



V5099, EAN 4047728050999

Sada nástřčných hlavíc

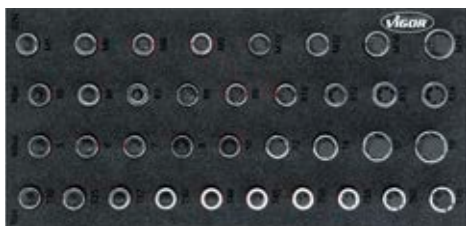

XX	■	Provedení	SW
10 x	12.5 1/2		T20 · T25 · T27 · T30 · T40 · T45 · T50 · T55 · T60 · T70
9 x	12.5 1/2		M5 · M6 · M7 · M8 · M9 · M10 · M12 · M13 · M14

XX	■	Provedení	SW
9 x	12.5 1/2		5 · 6 · 7 · 8 · 10 · 12 · 14 · 17 · 19 mm
8 x	12.5 1/2		M5 · M6 · M8 · M9 · M10 · M12 · M14 · M16

V5099-L, EAN 4047728051002

Pěnová vložka · prázdná



V5095, EAN 4047728050951

T sada nástřčných hlavíc



XX	■	Provedení	SW
6 x	12.5 1/2		T40 · T45 · T50 · T55 · T60 · T70
10 x	12.5 1/2		T20 · T25 · T27 · T30 · T40 · T45 · T50 · T55 · T60 · T70

XX	■	Provedení	SW
10 x	12.5 1/2		T20 · T25 · T27 · T30 · T40 · T45 · T50 · T55 · T60 · T70

V5095-L, EAN 4047728050968

Pěnová vložka · prázdná



Pěnové vložky



V5091, EAN 4047728050913
Sada nástřčných hlavíc s
vnitřním tisícíhranem (XZN)

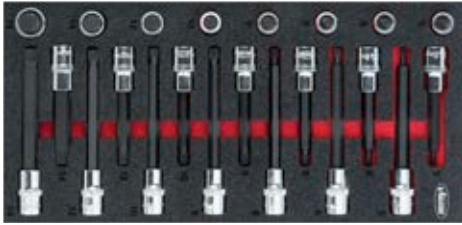

XX			Provedení	SW
7 x	125	1/2		M5 · M6 · M8 · M9 · M10 · M12 · M14
7 x	125	1/2		M5 · M6 · M8 · M9 · M10 · M12 · M14

XX			Provedení	SW
8 x	125	1/2		M5 · M6 · M8 · M9 · M10 · M12 · M14 · M16

V5091-L, EAN 4047728050920
Pěnová vložka · prázdná



V5097, EAN 4047728050975
Sada nástřčných hlavíc pro šrouby
s vnitřním šestíhranem



XX			Provedení	SW
7 x	125	1/2		5 · 6 · 7 · 8 · 10 · 12 · 14 mm
8 x	125	1/2		5 · 6 · 7 · 8 · 10 · 11 · 12 · 13 mm

XX			Provedení	SW
9 x	125	1/2		5 · 6 · 7 · 8 · 10 · 12 · 14 · 17 · 19 mm

V5097-L, EAN 4047728050982
Pěnová vložka · prázdná



V6721, EAN 4047728067461
Sada oboustranných plochých klíčů



XX			Provedení	SW
12 x				6x7 · 8x9 · 10x11 · 12x13 · 14x15 · 16x17 · 18x19 · 20x22 · 21x23 · 24x27 · 25x28 · 30x32 mm



V6721-L, EAN 4047728067218
Pěnová vložka · prázdná



V6723, EAN 4047728067485
Sada očkoplochých klíčů



XX			Provedení	SW
18 x				6 · 7 · 8 · 9 · 10 · 11 · 12 · 13 · 14 · 15 · 16 · 17 · 18 · 19 · 21 · 22 · 24 · 27 mm



V6723-L, EAN 4047728067232
Pěnová vložka · prázdná



V6722, EAN 4047728**067478**

Sada oboustranných očkových klíčů



XX	Provedení	SW
11 x		6x7 · 8x9 · 10x11 · 12x13 · 14x15 · 16x17 · 18x19 · 20x22 · 21x23 · 24x27 · 25x28 mm

V6722-L, EAN 4047728**067225**

Pěnová vložka · prázdná



V5075, EAN 4047728**050753**

Sada ráčnových očko-plochých klíčů · krátké



XX	Provedení	SW
12 x		8 · 9 · 10 · 11 · 12 · 13 · 14 · 15 · 16 · 17 · 18 · 19 mm

V5075-L, EAN 4047728**050760**

Pěnová vložka · prázdná



V4987, EAN 4047728**049870**

Sada ráčnových očko-plochých klíčů

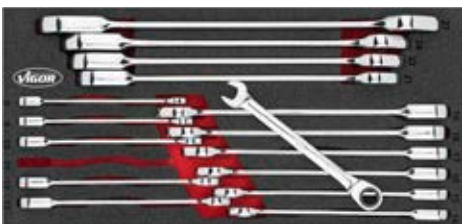

XX	Provedení	SW
16 x		8 · 9 · 10 · 11 · 12 · 13 · 14 · 15 · 16 · 17 · 18 · 19 · 21 · 22 · 24 · 27 mm

V4987-L, EAN 4047728**049863**

Pěnová vložka · prázdná



V5077, EAN 4047728**050777**

Sada kloubových ráčnových očko-plochých klíčů



XX	Provedení	SW
12 x		8 · 9 · 10 · 11 · 12 · 13 · 14 · 15 · 16 · 17 · 18 · 19 mm

V5077-L, EAN 4047728**050784**

Pěnová vložka · prázdná



Pěnové vložky



V4989, EAN 4047728**049894**
Sada šroubováků



XX	Provedení	SW
6 x		0.6x3 · 0.8x4 · 1x5.5 · 1.2x6.5 · 1.6x8 · 1.6x10 mm
1 x		PH3
1 x		1x5.5 mm

XX	Provedení	SW
1 x		PH2
3 x		PH1 · PH2 · PH3

V4989-L, EAN 4047728**049887**
Pěnová vložka · prázdná

V5068, EAN 4047728**050685**
Sada šroubováků s úderovou hlavou



XX	Provedení	SW
3 x		PH1 · PH2 · PH3

XX	Provedení	SW
7 x		0.6x3.5-1x4.5-1x5.5- 1.2x6.5 · 1.6x8 · 1.6x10 · 2x12 mm

V5068-L, EAN 4047728**050678**
Pěnová vložka · prázdná

V4991, EAN 4047728**049917**
Sada T šroubováků



XX	Provedení	SW
11 x		T6 · T7 · T8 · T9 · T10 · T15 · T20 · T25 · T27 · T30 · T40

V4991-L, EAN 4047728**049900**
Pěnová vložka · prázdná

V4995, EAN 4047728**049955**
Sada kleští s dvojitým kloubem



XX	Provedení	SW
1 x		340 mm
1 x		335 mm

XX	Provedení	SW
1 x		300 mm
1 x		290 mm

V4995-L, EAN 4047728**049948**
Pěnová vložka · prázdná



V5004, EAN 4047728050043

Sada svíracích kleští



XX	Provedení	SW
1 x		16 – 27 mm
1 x		11 – 19 mm
1 x		125 mm

XX	Provedení	SW
1 x		250 mm
1 x		150 mm

V5004-L, EAN 4047728050005

Pěnová vložka · prázdná



V6222, EAN 4047728062374

Sada kladiv, sekáčů a vytloukačů závlaček



XX	Provedení	SW
1 x		Ø 4 mm
1 x		18 mm
1 x		6 mm

XX	Provedení	SW
1 x		500 g
7 x		Ø 2 · 3 · 4 · 5 · 6 · 7 · 8 mm

V6222-L, EAN 4047728062633

Pěnová vložka · prázdná



V5006, EAN 4047728050067

Sada sekáčů a kladiv



XX	Provedení	SW
1 x		6 mm
1 x		18 mm
1 x		Ø 4 mm

XX	Provedení	SW
6 x		Ø 2 · 3 · 4 · 5 · 6 · 8 mm
1 x		Ø 40 mm
1 x		800 g

V5006-L, EAN 4047728050050

Pěnová vložka · prázdná



V5070, EAN 4047728050708

Sada háků a škrabek



XX	Provedení	SW
1 x		130 mm
1 x		130 mm
1 x		130 mm
1 x		130 mm
1 x		260 mm

XX	Provedení	SW
1 x		260 mm
1 x		260 mm
1 x		260 mm
1 x		260 mm

V5070-L, EAN 4047728050692

Pěnová vložka · prázdná



Pěnové vložky



V5017, EAN 4047728050173
Sada škrabek



XX	Provedení	SW
1 x		22 mm
1 x		32 mm
1 x		32 mm
1 x		20 mm

XX	Provedení	SW
1 x		20 mm
1 x		40 mm
1 x		10 x

V5017-L, EAN 4047728050166
Pěnová vložka · prázdná



V5072, EAN 4047728050722
Sada pilníků



XX	Provedení	SW
1 x		310 mm
1 x		310 mm
1 x		310 mm

XX	Provedení	SW
1 x		310 mm
1 x		310 mm

V5072-L, EAN 4047728050715
Pěnová vložka · prázdná



V5011, EAN 4047728050111
Sada nástřčných klíčů VDE



XX	Provedení	SW
9 x		8 - 10 · 12 · 13 · 14 · 17 · 19 · 22 · 24 mm
3 x		5 - 6 - 8 mm

XX	Provedení	SW
1 x		125 mm
1 x		255 mm

V5011-L, EAN 4047728050104
Pěnová vložka · prázdná



V5013, EAN 4047728050135
Sada šroubováků VDE



XX	Provedení	SW
3 x		PH0 · PH1 · PH2
4 x		0.5x3 · 0.8x4 · 1x5.5 · 1.2x6.5 mm

XX	Provedení	SW
1 x		0.5x3 mm

V5013-L, EAN 4047728050128
Pěnová vložka · prázdná



V5015, EAN 4047728050159

Sada kleští VDE



XX	Provedení	SW
1 x		180 mm
1 x		160 mm
1 x		160 mm

XX	Provedení	SW
1 x		200 mm
1 x		160 mm

V5015-L, EAN 4047728050142

Pěnová vložka · prázdná



V4999N, EAN 4047728078726

Sada kleští

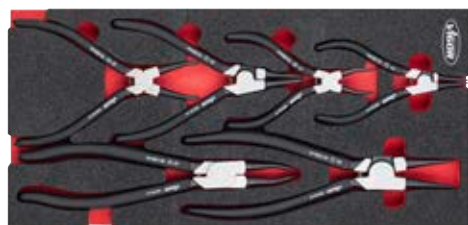

XX	Provedení	SW
3 x		140 · 180 · 230 mm

XX	Provedení	SW
3 x		140 · 180 · 230 mm

V4999N-L, EAN 4047728077989

Pěnová vložka · prázdná



V5603, EAN 4047728078917

Sada nástrčných hlavic pro
rázový a strojový utahovák



XX	Provedení	SW
8 x		5 · 6 · 8 · 10 · 12 · 14 · 17 · 19 mm
8 x		M5 · M6 · M8 · M10 · M12 · M14 · M16 · M18

XX	Provedení	SW
8 x		T30 · T40 · T45 · T50 · T55 · T60 · T70 · T80

V5603-L, EAN 4047728078580

Pěnová vložka · prázdná



V5633N, EAN 4047728078740

Sada kleští



XX	Provedení	SW
1 x		250 mm
1 x		200 mm

XX	Provedení	SW
1 x		180 mm
1 x		160 mm

V5633N-L, EAN 4047728078009

Pěnová vložka · prázdná



Pěnové vložky



V7324, EAN 4047728080262

Sada nástřčných hlavíc pro rázové utahovávky

NOVINKA



XX			Provedení	SW
9 x	12.9	1/2		10 · 11 · 12 · 13 · 14 · 15 · 16 · 17 · 19 mm
13 x	12.9	1/2		10 · 11 · 12 · 13 · 14 · 15 · 16 · 17 · 18 · 19 · 21 · 22 · 24 mm
5 x	12.9	1/2		15 · 17 · 19 · 21 · 22 mm

XX			Provedení	SW
1 x	12.9	1/2		17 mm
1 x	12.9	1/2		18.5 · 19.5 mm
1 x	12.9	1/2		21 mm
1 x	12.9	1/2		22.2 mm

V7324-L, EAN 4047728080248

Pěnová vložka · prázdná



V7520, EAN 4047728075824

Sada nástřčných hlavíc s dvojitým šestihranem

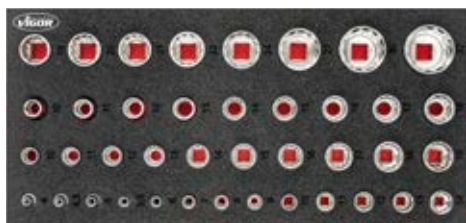

XX			Provedení	SW
17 x	12.9	1/2		10 · 11 · 12 · 13 · 14 · 15 · 16 · 17 · 18 · 19 · 20 · 21 · 22 · 24 · 27 · 30 · 32 mm
10 x	10	3/8		10 · 11 · 12 · 13 · 14 · 15 · 16 · 17 · 18 · 19 mm

XX			Provedení	SW
13 x	6.3	1/4		4 · 4.5 · 5 · 5.5 · 6 · 7 · 8 · 9 · 10 · 11 · 12 · 13 · 14 mm

V7520-L, EAN 4047728075800

Pěnová vložka · prázdná



V5103, EAN 4047728051033

Sada nástřčných klíčů



XX			Provedení	SW
13 x	6.3	1/4		4 · 4.5 · 5 · 5.5 · 6 · 7 · 8 · 9 · 10 · 11 · 12 · 13 · 14 mm
6 x	6.3	1/4		3 · 4 · 5 · 6 · 7 · 8 mm
3 x	6.3	1/4		PH1 · PH2 · PH3
3 x	6.3	1/4		PZ1 · PZ2 · PZ3
3 x	6.3	1/4		0.8x4-1x5.5-1.2x7 mm
6 x	6.3	1/4		T10 · T15 · T20 · T25 · T30 · T40
1 x	-	6.3	1/4	150 mm
1 x	6.3	1/4	6.3	110 mm
1 x	6.3	1/4	6.3	40 mm
1 x	6.3	1/4	6.3	145 mm

XX			Provedení	SW
1 x	6.3	1/4	6.3	50 mm
1 x	6.3	1/4	6.3	100 mm
18 x	12.9	1/2		10 · 11 · 12 · 13 · 14 · 15 · 16 · 17 · 18 · 19 · 20 · 21 · 22 · 23 · 24 · 27 · 30 · 32 mm
2 x	12.9	1/2		16 · 21 mm
1 x	-	12.9	1/2	250 mm
1 x	12.9	1/2	12.9	75 mm
1 x	12.9	1/2	12.9	125 mm
1 x	12.9	1/2	12.9	250 mm
2 x	-			1.3 · 2 mm
1 x	-	6.3	1/4	150 mm
1 x	-	12.9	1/2	250 mm
1 x	6.3	1/4	6.3	25 mm

V5103-L, EAN 4047728051040

Pěnová vložka · prázdná



V5081, EAN 4047728050814

Sada šroubováků



XX	Provedení	SW
9 x		T10 · T15 · T20 · T25 · T27 · T30 · T40 · T45 · T50
1 x		0.5x3 mm
9 x		1.5 · 2 · 2.5 · 3 · 4 · 5 · 6 · 8 · 10 mm
6 x		0.6x3 · 0.8x4 · 1x5.5 · 1.2x6.5 · 1.6x8 · 1.6x10 mm

XX	Provedení	SW
4 x		PH0 · PH1 · PH2 · PH3
1 x		1x5.5 mm
1 x		PH2

V5081-L, EAN 4047728050821

Pěnová vložka · prázdná



V5085, EAN 4047728050852

Sada sekáčů a kladiv



XX	Provedení	SW
1 x		20 mm
1 x		32 mm
1 x		18 mm
1 x		Ø 4 mm
1 x		6 mm

XX	Provedení	SW
6 x		Ø 2 · 3 · 4 · 5 · 6 · 8 mm
1 x		1500 g
1 x		800 g
1 x		Ø 32 mm

V5085-L, EAN 4047728050869

Pěnová vložka · prázdná



V5087, EAN 4047728050876

Sada náradí VDE



XX	Provedení	SW
1 x		0.5x3 mm
1 x		160 mm
1 x		160 mm
1 x		180 mm

XX	Provedení	SW
1 x		200 mm
1 x		160 mm
4 x		0.5x3 · 0.8x4 · 1x5.5 · 1.2x6.5 mm
3 x		PH0 · PH1 · PH2

V5087-L, EAN 4047728050883

Pěnová vložka · prázdná



Pěnové vložky



V4188, EAN 4047728041881
Sada náradí s nástrčnými klíči



XX			Provedení	SW	XX			Provedení	SW
5 x	6.3 1/4	+		R5 · R6 · R7 · R8 · R9	3 x	6.3 1/4	+		PH0 · PH1 · PH2
3 x	6.3 1/4	+		T5 · T6 · T7	3 x	6.3 1/4	+		PZ0 · PZ1 · PZ2
3 x	6.3 1/4	○		M5 · M6 · M8	7 x	6.3 1/4	+		T9 · T10 · T15 · T20 · T25 · T27 · T30
9 x	6.3 1/4	+		T7H · T10H · T15H · T20H · T25H · T27H · T30H · T40H · T45H	7 x	6.3 1/4	+		T9H · T10H · T15H · T20H · T25H · T27H · T30H
6 x	8 5/16	+		T40 · T45 · T50 · T55 · T60 · T70	6 x	10 3/8	+		E10 · E11 · E12 · E14 · E16 · E18
5 x	8 5/16	○		7 · 8 · 10 · 12 · 14 mm	6 x	10 3/8	○		10 · 11 · 12 · 13 · 14 · 15 mm
2 x	8 5/16	+		PH3 · PH4	10 x	10 3/8	○		10 · 11 · 12 · 13 · 14 · 15 · 16 · 17 · 18 · 19 mm
2 x	8 5/16	+		PZ3 · PZ4	17 x	12 1/2	○		10 · 11 · 12 · 13 · 14 · 15 · 16 · 17 · 18 · 19 · 20 · 21 · 22 · 24 · 27 · 30 · 32 mm
3 x	8 5/16	○		1.6x8-1.6x10-2x12 mm	5 x	12 1/2	○		16 · 17 · 18 · 19 · 22 mm
6 x	8 5/16	+		T40H · T45H · T50H · T55H · T60H · T70H	2 x	12 1/2	+		E20 · E24
2 x	-	○		1.3 · 2 mm	13 x	6.3 1/4	○		4 · 4.5 · 5 · 5.5 · 6 · 7 · 8 · 9 · 10 · 11 · 12 · 13 · 14 mm
1 x	10 3/8	8 5/16		28 mm	7 x	6.3 1/4	○		4 · 5 · 6 · 7 · 8 · 9 · 10 mm
1 x	12 1/2	8 5/16		37 mm	5 x	6.3 1/4	+		E4 · E5 · E6 · E7 · E8
1 x	-	6.3 1/4		150 mm	1 x	-	6.3 1/4		150 mm
1 x	6.3 1/4	6.3 1/4		110 mm	1 x	-	10 3/8		198 mm
1 x	-	12 1/2		43.7 mm	1 x	-	12 1/2		250 mm
4 x	6.3 1/4	○		3 · 4 · 5 · 6 mm	1 x	6.3 1/4	6.3 1/4		40 mm
4 x	6.3 1/4	○		0.8x4 · 1x5.5-1.2x6.5-1.2x7 mm	1 x	10 3/8	10 3/8		50 mm
					1 x	12 1/2	12 1/2		75 mm
					1 x	6.3 1/4	6.3 1/4		50 mm
					1 x	6.3 1/4	6.3 1/4		100 mm
					1 x	10 3/8	10 3/8		125 mm
					1 x	12 1/2	12 1/2		125 mm
					1 x	12 1/2	12 1/2		250 mm
					1 x	10 3/8	○		18 mm
					2 x	12 1/2	○		16 · 21 mm

V4130, EAN 4047728041300

Pěnová vložka · prázdná



Chyby vyhrazeny



V5115, EAN 4047728051293

Sada nástřčných klíčů



XX	■		Provedení	SW
12 x	6.3 1/4	●		4 · 5 · 5.5 · 6 · 7 · 8 · 9 · 10 · 11 · 12 · 13 · 14 mm
1 x	6.3 1/4	6.3 1/4		40 mm
1 x	6.3 1/4	6.3 1/4		50 mm
1 x	6.3 1/4	6.3 1/4		100 mm
1 x	-	6.3 1/4		150 mm
1 x	-	6.3 1/4		150 mm
17 x	12.5 1/2	●		10 · 11 · 12 · 13 · 14 · 15 · 17 · 16 · 18 · 19 · 20 · 21 · 22 · 24 · 27 · 30 · 32 mm
2 x	12.5 1/2	●		16 · 21 mm
1 x	12.5 1/2	12.5 1/2		75 mm
1 x	12.5 1/2	12.5 1/2		125 mm

XX	■		Provedení	SW
1 x	12.5 1/2	12.5 1/2		250 mm
1 x	-	12.5 1/2		250 mm
1 x	-	12.5 1/2		43.7 mm
1 x	6.3 1/4	6.3 1/4		25 mm
1 x	6.3 1/4	10 3/8		26 mm
1 x	10 3/8	6.3 1/4		27 mm
1 x	10 3/8	12.5 1/2		36 mm
1 x	12.5 1/2	10 3/8		36 mm
1 x	12.5 1/2	20 3/4		46 mm
1 x	20 3/4	12.5 1/2		50 mm
5 x	6.3 1/4			32 x

V5115-L, EAN 4047728051811

Pěnová vložka · prázdná



V2837, EAN 4047728028370

Sada nástřčných hlavíc

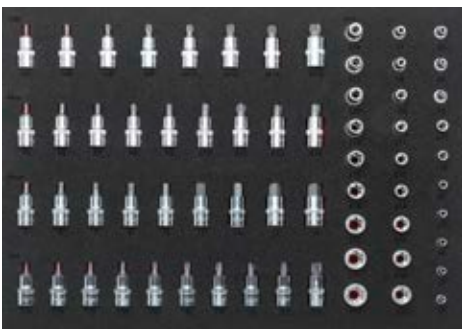

XX	■		Provedení	SW
7 x	6.3 1/4	●		E4 · E5 · E6 · E7 · E8 · E10 · E11
12 x	10 3/8	●		E4 · E5 · E6 · E7 · E8 · E10 · E11 · E12 · E14 · E16 · E18 · E20
9 x	12.5 1/2	●		E10 · E11 · E12 · E14 · E16 · E18 · E20 · E22 · E24
8 x	12.5 1/2	○		M5 · M6 · M8 · M9 · M10 · M12 · M14 · M16

XX	■		Provedení	SW
9 x	12.5 1/2	○		5 · 6 · 7 · 8 · 10 · 12 · 14 · 17 · 19 mm
9 x	12.5 1/2	●		M5 · M6 · M7 · M8 · M9 · M10 · M12 · M13 · M14
10 x	12.5 1/2	●		T20 · T25 · T27 · T30 · T40 · T45 · T50 · T55 · T60 · T70

V2838, EAN 4047728028387

Pěnová vložka · prázdná



Pěnové vložky



V5109, EAN 4047728051095
Sada nástřčných klíčů



XX	■		Provedení	SW
16 x	20 3/4	●		19 · 21 · 22 · 23 · 24 · 26 · 27 · 28 · 30 · 32 · 34 · 36 · 38 · 41 · 46 · 50 mm
1 x	-	20 3/4		500 mm

XX	■		Provedení	SW
1 x	20 3/4	20 3/4		200 mm
1 x	20 3/4	20 3/4		100 mm
1 x	20 3/4	20 3/4		400 mm
1 x	-	20 3/4		450 mm

V5109-L, EAN 4047728051101
Pěnová vložka · prázdná

V4753, EAN 4047728047531
Sada nástřčných hlavíc

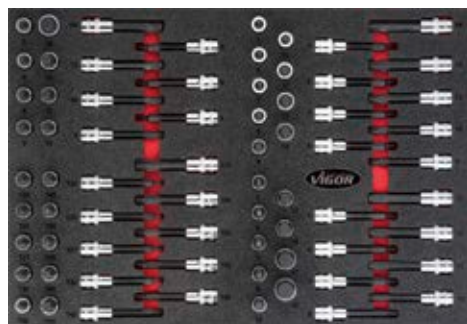

XX	■		Provedení	SW
9 x	125 1/2	●		M5 · M6 · M7 · M8 · M9 · M10 · M12 · M13 · M14
9 x	125 1/2	●		M5 · M6 · M7 · M8 · M9 · M10 · M12 · M13 · M14
10 x	125 1/2	●		T20 · T25 · T27 · T30 · T40 · T45 · T50 · T55 · T60 · T70
10 x	125 1/2	●		T20 · T25 · T27 · T30 · T40 · T45 · T50 · T55 · T60 · T70

XX	■		Provedení	SW
7 x	125 1/2	○		M5 · M6 · M8 · M9 · M10 · M12 · M14
8 x	125 1/2	○		M5 · M6 · M8 · M9 · M10 · M14 · M16 · M12
8 x	125 1/2	○		5 · 6 · 7 · 8 · 10 · 11 · 12 · 13 mm
9 x	125 1/2	○		5 · 6 · 7 · 8 · 10 · 12 · 14 · 17 · 19 mm

V4752, EAN 4047728047524
Pěnová vložka · prázdná

V4727, EAN 4047728047272
Sada nástřčných hlavíc

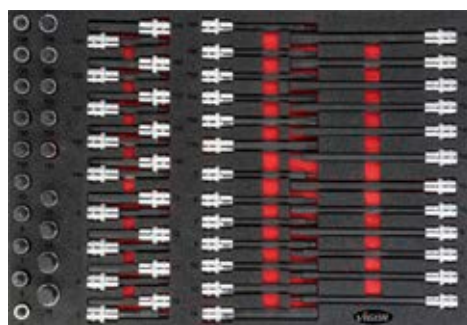

XX	■		Provedení	SW
10 x	125 1/2	●		T20 · T25 · T27 · T30 · T40 · T45 · T50 · T55 · T60 · T70
10 x	125 1/2	●		T20 · T25 · T27 · T30 · T40 · T45 · T50 · T55 · T60 · T70
6 x	125 1/2	●		T40 · T45 · T50 · T55 · T60 · T70
6 x	125 1/2	●		T40 · T45 · T50 · T55 · T60 · T70

XX	■		Provedení	SW
9 x	125 1/2	○		5 · 6 · 7 · 8 · 10 · 12 · 14 · 17 · 19 mm
8 x	125 1/2	○		5 · 6 · 7 · 8 · 10 · 11 · 12 · 13 mm
7 x	125 1/2	○		5 · 6 · 7 · 8 · 10 · 12 · 14 mm
6 x	125 1/2	○		5 · 6 · 7 · 8 · 10 · 12 mm

V4726, EAN 4047728047265
Pěnová vložka · prázdná



V4729, EAN 4047728047296

Sada nástřčných hlavíc

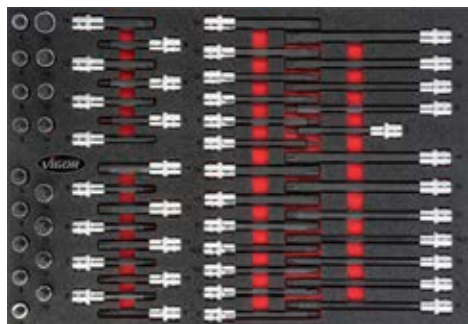

XX			Provedení	SW
8 x	12 $\frac{1}{2}$	○		M5 · M6 · M8 · M9 · M10 · M12 · M14 · M16
7 x	12 $\frac{1}{2}$	○		M5 · M6 · M8 · M9 · M10 · M12 · M14
7 x	12 $\frac{1}{2}$	○		M5 · M6 · M8 · M9 · M10 · M12 · M14
4 x	12 $\frac{1}{2}$	○		M8 · M10 · M12 · M14

XX			Provedení	SW
9 x	12 $\frac{1}{2}$	⊕		M5 · M6 · M7 · M8 · M9 · M10 · M12 · M13 · M14
9 x	12 $\frac{1}{2}$	⊕		M5 · M6 · M7 · M8 · M9 · M10 · M12 · M13 · M14
7 x	12 $\frac{1}{2}$	⊕		M8 · M9 · M10 · M10.3 · M12 · M13 · M14
7 x	12 $\frac{1}{2}$	⊕		M8 · M9 · M10 · M10.3 · M12 · M13 · M14

V4728, EAN 4047728047289

Pěnová vložka · prázdná

V6726, EAN 4047728067515

Sada dvojitých plochých, dvojitých očkových a očkoplochých klíčů

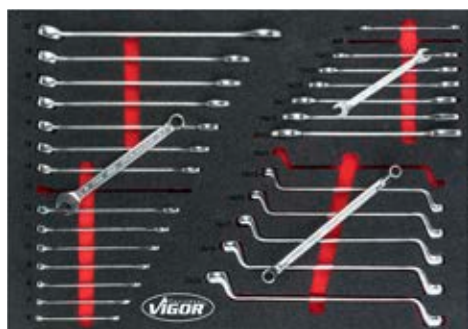

XX			Provedení	SW
8 x	●			6x7 · 8x9 · 10x11 · 12x13 · 14x15 · 16x17 · 18x19 · 20x22 mm
15 x	●●			6 · 7 · 8 · 9 · 10 · 11 · 12 · 13 · 14 · 15 · 16 · 17 · 18 · 19 · 22 mm

XX			Provedení	SW
6 x	●			10x11 · 12x13 · 14x15 · 16x17 · 18x19 · 20x22 mm

V6726-L, EAN 4047728067263

Pěnová vložka · prázdná

V6643, EAN 4047728067430

Sada dvojitých očkových klíčů, dvojitých plochých klíčů, očkoplochých klíčů



XX			Provedení	SW
9 x	●			6x7 · 8x9 · 10x11 · 12x13 · 14x15 · 16x17 · 18x19 · 20x22 · 21x23 mm
17 x	●●			6 · 7 · 8 · 9 · 10 · 11 · 12 · 13 · 14 · 15 · 16 · 17 · 18 · 19 · 22 · 24 · 27 mm

XX			Provedení	SW
10 x	●			6x7 · 8x9 · 10x11 · 12x13 · 14x15 · 16x17 · 18x19 · 20x22 · 21x23 · 24x27 mm

V6643-L, EAN 4047728066433

Pěnová vložka · prázdná

Pěnové vložky



V6724, EAN 4047728067492

Sada dvojitých plochých klíčů, očko-plochých klíčů, ráčnových očko-plochých klíčů



XX	Provedení	SW
12 x		8 · 9 · 10 · 11 · 12 · 13 · 14 · 15 · 16 · 17 · 18 · 19 mm
12 x		6 x 7 · 8 x 9 · 10 x 11 · 12 x 13 · 14 x 15 · 16 x 17 · 18 x 19 · 20 x 22 · 21 x 23 · 24 x 27 · 25 x 28 · 30 x 32 mm

XX	Provedení	SW
21 x		6 · 7 · 8 · 9 · 10 · 11 · 12 · 13 · 14 · 15 · 16 · 17 · 18 · 19 · 20 · 21 · 22 · 24 · 27 · 30 · 32 mm



V6724-L, EAN 4047728067249

Pěnová vložka · prázdná



V4230, EAN 4047728042307

Sada šroubováků



XX	Provedení	SW
6 x		6 · 7 · 8 · 10 · 12 · 13 mm
6 x		0.6x3 · 0.8x4 · 1x5.5 · 1.2x6.5 · 1.6x8 · 1.6x10 mm
4 x		PH0 · PH1 · PH2 · PH3
1 x		1x5.5 mm
1 x		PH2

XX	Provedení	SW
7 x		T10 · T15 · T20 · T25 · T27 · T30 · T40
1 x		0.5x3 mm
2 x		PH1 · PH2
4 x		0.6x3.5 · 1x4.5 · 1x5.5 · 1.2x6.5 mm



V4231, EAN 4047728042314

Pěnová vložka · prázdná



V5175, EAN 4047728051750

Sada úhlových šroubováků a šroubováků s T-rukojeří



XX	Provedení	SW
9 x		1.5 · 2 · 2.5 · 3 · 4 · 5 · 6 · 8 · 10 mm
9 x		T10 · T15 · T20 · T25 · T27 · T30 · T40 · T45 · T50

XX	Provedení	SW
8 x		2 · 2.5 · 3 · 4 · 5 · 6 · 8 · 10 mm
8 x		T9 · T10 · T15 · T20 · T25 · T27 · T30 · T40



V5175-L, EAN 4047728051767

Pěnová vložka · prázdná



V6821, EAN 4047728068222

Sada nástrčných klíčů



XX	■		Provedení	SW	XX	■		Provedení	SW		
12 x	10	3/8		E4 · E5 · E6 · E7 · E8 · E10 · E11 · E12 · E14 · E16 · E18 · E20	13 x	6.3	1/4		4 · 4.5 · 5 · 5.5 · 6 · 7 · 8 · 9 · 10 · 11 · 12 · 13 · 14 mm		
18 x	10	3/8		6 · 7 · 8 · 9 · 10 · 11 · 12 · 13 · 14 · 15 · 16 · 17 · 18 · 19 · 20 · 21 · 22 · 24 mm	6 x	6.3	1/4		T10 · T15 · T20 · T25 · T30 · T40		
10 x	10	3/8		8 · 9 · 10 · 11 · 12 · 13 · 14 · 15 · 17 · 19 mm	7 x	6.3	1/4		T9H · T10H · T15H · T20H · T25H · T27H · T30H		
2 x	10	3/8		16 · 21 mm	6 x	6.3	1/4		3 · 4 · 5 · 6 · 7 · 8 mm		
9 x	10	3/8		T15 · T20 · T25 · T27 · T30 · T40 · T45 · T50 · T55	3 x	6.3	1/4		PH1 · PH2 · PH3		
7 x	10	3/8		3 · 4 · 5 · 6 · 7 · 8 · 10 mm	3 x	6.3	1/4		PZ1 · PZ2 · PZ3		
3 x	10	3/8		PH1 · PH2 · PH3	3 x	6.3	1/4		0.8x4-1x5.5 · 1.2x6.5 mm		
3 x	10	3/8		PZ1 · PZ2 · PZ3	1 x	6.3	1/4		26 mm		
3 x	10	3/8		0.8x5.5-1x7 · 1.2x8 mm	1 x	-	10	3/8		198 mm	
1 x	10	3/8		250 mm	1 x	-	10	3/8		198 mm	
1 x	10	3/8		50 mm	1 x	-	10	3/8		237 mm	
1 x	10	3/8		75 mm	1 x	-	6.3	1/4		150 mm	
1 x	10	3/8		36 mm	1 x	6.3	1/4		110 mm		
1 x	10	3/8		27 mm	1 x	6.3	1/4		40 mm		
1 x	12.5	1/2		40 mm	1 x	6.3	1/4		145 mm		
7 x	6.3	1/4		E4 · E5 · E6 · E7 · E8 · E10 · E11	1 x	6.3	1/4		50 mm		
11 x	6.3	1/4		4 · 5 · 6 · 7 · 8 · 9 · 10 · 11 · 12 · 13 · 14 mm	1 x	-	6.3	1/4		150 mm	
10 x	6.3	1/4		4 · 5 · 6 · 7 · 8 · 9 · 10 · 11 · 12 · 13 mm	1 x	-	6.3	1/4		176 mm	
					1 x	-	6.3	1/4		29 mm	
					1 x	8	5/16	10	3/8		30 mm
					1 x	6.3	1/4		25 mm		

V6821-L, EAN 4047728068055

Pěnová vložka · prázdná



V6822, EAN 4047728068284

Sada nástrčných klíčů



XX	■		Provedení	SW	XX	■		Provedení	SW	
6 x	12.5	1/2		E14 · E16 · E18 · E20 · E22 · E24	1 x	12.5	1/2		36 mm	
18 x	12.5	1/2		10 · 11 · 12 · 13 · 14 · 15 · 16 · 17 · 18 · 19 · 20 · 21 · 22 · 23 · 24 · 27 · 30 · 32 mm	1 x	12.5	1/2		75 mm	
11 x	12.5	1/2		10 · 11 · 12 · 13 · 14 · 15 · 16 · 17 · 18 · 19 · 22 mm	1 x	12.5	1/2		125 mm	
2 x	12.5	1/2		16 · 21 mm	1 x	12.5	1/2		250 mm	
17 x	12.5	1/2		10 · 11 · 12 · 13 · 14 · 15 · 16 · 17 · 18 · 19 · 20 · 21 · 22 · 24 · 27 · 30 · 32 mm	1 x	12.5	1/2		46 mm	
					1 x	20	3/4		50 mm	
					1 x	-	12.5	1/2		288 mm
					1 x	-	12.5	1/2		250 mm
					1 x	-	12.5	1/2		250 mm
					1 x	-	12.5	1/2		250 mm

V6822-L, EAN 4047728068062

Pěnová vložka · prázdná



Pěnové vložky



V6809, EAN 4047728068307
Sada nástřčných hlavíc

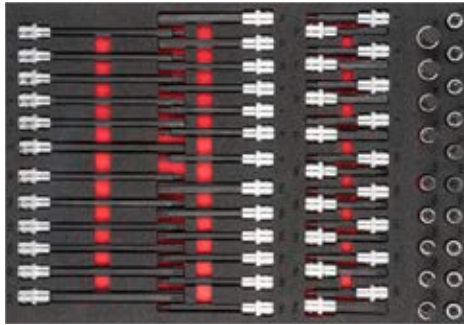

XX			Provedení	SW
10 x	129	1/2		T20 · T25 · T27 · T30 · T40 · T45 · T50 · T55 · T60 · T70
10 x	129	1/2		T20 · T25 · T27 · T30 · T40 · T45 · T50 · T55 · T60 · T70
6 x	129	1/2		T40 · T45 · T50 · T55 · T60 · T70
6 x	129	1/2		T40 · T45 · T50 · T55 · T60 · T70

XX			Provedení	SW
9 x	129	1/2		5 · 6 · 7 · 8 · 10 · 12 · 14 · 17 · 19 mm
8 x	129	1/2		5 · 6 · 7 · 8 · 10 · 11 · 12 · 13 mm
7 x	129	1/2		5 · 6 · 7 · 8 · 10 · 12 · 14 mm
6 x	129	1/2		5 · 6 · 7 · 8 · 10 · 12 mm

V6809-L, EAN 4047728068093
Pěnová vložka · prázdná



V6810, EAN 4047728068413
Sada nástřčných hlavíc

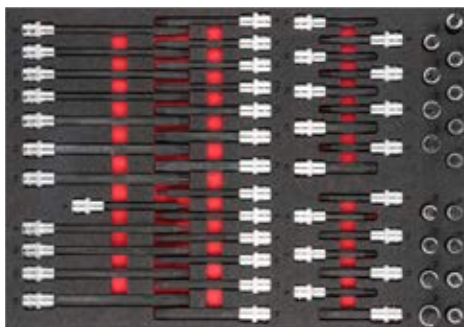

XX			Provedení	SW
9 x	129	1/2		M5 · M6 · M7 · M8 · M9 · M10 · M12 · M13 · M14
9 x	129	1/2		M5 · M6 · M7 · M8 · M9 · M10 · M12 · M13 · M14
7 x	129	1/2		M8 · M9 · M10 · M10.3 · M12 · M13 · M14
7 x	129	1/2		M8 · M9 · M10 · M10.3 · M12 · M13 · M14

XX			Provedení	SW
8 x	129	1/2		M5 · M6 · M8 · M9 · M10 · M12 · M14 · M16
7 x	129	1/2		M5 · M6 · M8 · M9 · M10 · M12 · M14
7 x	129	1/2		M5 · M6 · M8 · M10 · M12 · M14 · M9
4 x	129	1/2		M8 · M10 · M12 · M14

V6810-L, EAN 4047728068109
Pěnová vložka · prázdná



V6807, EAN 4047728068277
Sada ráčnových očko-plochých klíčů



XX			Provedení	SW
18 x				8 · 9 · 10 · 11 · 12 · 13 · 14 · 15 · 16 · 17 · 18 · 19 · 21 · 22 · 24 · 27 · 30 · 32 mm

XX			Provedení	SW
22 x				6 · 7 · 8 · 9 · 10 · 11 · 12 · 14 · 13 · 15 · 16 · 17 · 18 · 19 · 20 · 21 · 22 · 24 · 27 · 30 · 32 · 36 mm

V6807-L, EAN 4047728068079
Pěnová vložka · prázdná



V6808, EAN 4047728068291

Sada oboustranných očko-plochých klíčů

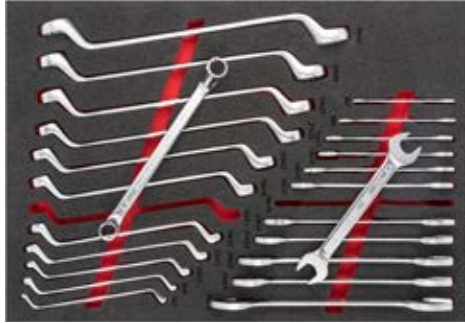

XX	Provedení	SW
12 x		6x7 · 8x9 · 10x11 · 12x13 · 14x15 · 16x17 · 18x19 · 20x22 · 21x23 · 24x27 · 25x28 · 30x32 mm

XX	Provedení	SW
12 x		6x7 · 8x9 · 10x11 · 12x13 · 14x15 · 16x17 · 18x19 · 20x22 · 21x23 · 24x27 · 25x28 · 30x32 mm

V6808-L, EAN 4047728068086

Pěnová vložka · prázdná



V6813, EAN 4047728068444

Sada šroubováků

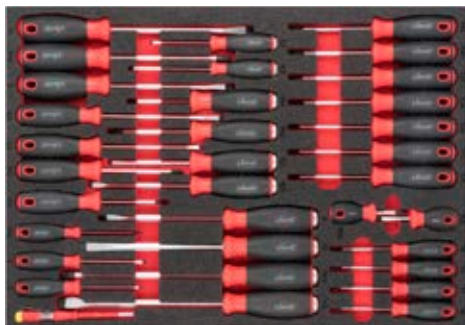

XX	Provedení	SW
6 x		0,6 x 3 · 0,8 x 4 · 1 x 5,5 · 1,2 x 6,5 · 1,6 x 8 · 1,6 x 10 mm
4 x		PH0 · PH1 · PH2 · PH3
1 x		1 x 5,5 mm
1 x		PH2

XX	Provedení	SW
7 x		0,6 x 3,5 · 1 x 4,5 · 1 x 5,5 · 1,2 x 6,5 · 1,6 x 8 · 1,6 x 10 · 2 x 12 mm
3 x		PH1 · PH2 · PH3
11 x		T6 · T7 · T8 · T9 · T10 · T15 · T20 · T25 · T27 · T30 · T40
1 x		0,5 x 3 mm

V6813-L, EAN 4047728068130

Pěnová vložka · prázdná



V6814, EAN 4047728068451

Sada šroubováků a bitů



XX	Provedení	SW
4 x		1,6 · 2 · 2,4 · 3 mm
2 x		PH0 · PH00
1 x		260 mm
1 x		260 mm
1 x		260 mm
1 x		260 mm
1 x		260 mm
1 x		260 mm
1 x		130 mm
1 x		130 mm
1 x		130 mm
1 x		130 mm

XX	Provedení	SW
5 x		32 x
5 x		22 x
3 x		6 · 7 · 8 mm
9 x		T10 · T15 · T20 · T25 · T27 · T30 · T40 · T45 · T50
9 x		1,5 · 2 · 2,5 · 3 · 4 · 5 · 6 · 8 · 10 mm
6 x		6 · 7 · 8 · 10 · 12 · 13 mm

V6814-L, EAN 4047728068147

Pěnová vložka · prázdná



Pěnové vložky



V6817, EAN 4047728068499

Sada kladiv, sekáčů a vytloukačů závlaček



XX	Provedení	SW
1 x		800 g
1 x		1500 g
1 x		∅ 32 mm
1 x		645 mm
1 x		10 x
1 x		210 mm
1 x		10 x
1 x		90 mm

XX	Provedení	SW
1 x		-
6 x		∅ 3 · 4 · 5 · 6 · 8 · 2 mm
1 x		6 mm
1 x		18 mm
1 x		∅ 4 mm
2 x		190 · 170 mm
2 x		∅ 4 · 40 mm
4 x		10 · 16 · 20 · 29 mm
7 x		∅ 2 · 3 · 4 · 5 · 6 · 7 · 8 mm

V6817-L, EAN 4047728068178

Pěnová vložka · prázdná



V6818, EAN 4047728068482

Sada škrabek a demontážních pák



XX	Provedení	SW
1 x		165 mm
1 x		5 x
1 x		490 mm
1 x		16 x

XX	Provedení	SW
1 x		22 mm
1 x		10 x
1 x		4 x
1 x		40 mm

V6818-L, EAN 4047728068185

Pěnová vložka · prázdná



V6811, EAN 4047728068420

Sada nástrčných hlavíc pro rázové utahováký



XX	■	■	Provedení	SW
1 x	6.3	1/4		-
1 x	10	3/8		-
1 x	12.5	1/2		-
5 x	12.5	1/2		15 · 17 · 19 · 21 · 22 mm
1 x	12.5	1/2		17 mm
1 x	12.5	1/2		19 mm
13 x	12.5	1/2		10 · 11 · 12 · 13 · 14 · 15 · 16 · 17 · 18 · 19 · 21 · 22 · 24 mm

XX	■	■	Provedení	SW
13 x	12.5	1/2		10 · 11 · 12 · 13 · 14 · 15 · 16 · 17 · 18 · 19 · 21 · 22 · 24 mm
8 x	12.5	1/2		T30 · T40 · T45 · T50 · T55 · T60 · T70 · T80
8 x	12.5	1/2		M5 · M6 · M8 · M10 · M12 · M14 · M16 · M18
8 x	12.5	1/2		5 · 6 · 8 · 10 · 12 · 14 · 17 · 19 mm
1 x	12.5	1/2		17 mm
4 x	20	3/4		24 · 30 · 32 · 36 mm

V6811-L, EAN 4047728068116

Pěnová vložka · prázdná



V6812, EAN 4047728068437
Nářadí na kola / pneumatiky



XX		Provedení	SW
1 x	-		-
1 x	-		-
1 x	-		9 mm
1 x	-		500 mm
1 x	-		-

XX		Provedení	SW
1 x	-		128 mm
1 x	-		4 x
1 x	125 1/2		118 mm
1 x	-		250 mm
1 x	125 1/2		540 mm

V6812-L, EAN 4047728068123
Pěnová vložka · prázdná



V5111N, EAN 4047728078733
Sada šroubováků · kleští



XX		Provedení	SW
1 x			300 g
1 x			160 mm
6 x			Ø 2 · 3 · 4 · 5 · 6 · 8 mm
1 x			Ø 4 mm
1 x			0,05 – 1,00 mm

XX		Provedení	SW
2 x			0,6x3 – 1,2x6,5 · PH0 – PH2
1 x			250 mm
1 x			200 mm
9 x			T10 · T15 · T20 · T25 · T27 · T30 · T40 · T45 · T50
9 x			1,5 · 2 · 2,5 · 3 · 4 · 5 · 6 · 8 · 10 mm

V5111N-L, EAN 4047728077996
Pěnová vložka · prázdná



V5634N, EAN 4047728078757
Sada kladiv, kleští, šroubováků



XX		Provedení	SW
1 x	-		-
1 x	-		250 mm
1 x	-		300 g
1 x	-		Ø 32 mm
1 x	-		160 mm

XX		Provedení	SW
1 x	-		200 mm
1 x	-		Ø 4 mm
6 x	-		Ø 2 · 3 · 4 · 5 · 6 · 8 mm
1 x	-		0,05 – 1,00 mm
2 x			0,6x3 – 1,2x6,5 · PH0 – PH2

V5634N-L, EAN 4047728078016
Pěnová vložka · prázdná



Pěnové vložky



V5636N, EAN 4047728078764

Sada kleští · kladiv



XX	Provedení	SW
1 x		40 mm
1 x		340 mm
1 x		200 mm
1 x		180 mm
1 x		160 mm

XX	Provedení	SW
3 x		230 · 180 · 140 mm
3 x		230 · 140 · 180 mm
1 x		Ø 40 mm
1 x		800 g
1 x		22 mm
1 x		10 x
1 x		250 mm



V5636N-L, EAN 4047728078030

Pěnová vložka · prázdná



V5637N, EAN 4047728078771

Sada kleští, kladiv · sekáčů



XX	Provedení	SW
1 x		0,05 – 1,00 mm
1 x		180 mm
1 x		180 mm
1 x		180 mm
1 x		180 mm
1 x		180 mm
1 x		Ø 4 mm
6 x		Ø 2 · 3 · 4 · 5 · 6 · 8 mm

XX	Provedení	SW
1 x		18 mm
1 x		6 mm
1 x		180 mm
1 x		160 mm
1 x		Ø 32 mm
1 x		300 g
1 x		22 mm
1 x		250 mm
1 x		-



V5637N-L, EAN 4047728078047

Pěnová vložka · prázdná



V6815N, EAN 4047728078795

Sada kleští



XX	Provedení	SW
1 x		115 mm
1 x		180 mm
1 x		160 mm
1 x		200 mm
1 x		250 mm
1 x		290 mm

XX	Provedení	SW
1 x		300 mm
1 x		340 mm
1 x		340 mm
1 x		335 mm
1 x		345 mm
1 x		345 mm



V6815N-L, EAN 4047728078061

Pěnová vložka · prázdná



V4586, EAN 4047728045865

Sada nástřčných klíčů pro řady XL



XX			Provedení	SW	XX			Provedení	SW	
5 x	6.3	1/4		R5 · R6 · R7 · R8 · R9	4 x	6.3	1/4		3 · 4 · 5 · 6 mm	
3 x	6.3	1/4		T5 · T6 · T7	3 x	6.3	1/4		PH0 · PH1 · PH2	
3 x	6.3	1/4		M5 · M6 · M8	3 x	6.3	1/4		PZ0 · PZ1 · PZ2	
9 x	6.3	1/4		T7H · T10H · T15H · T20H · T25H · T27H · T30H · T40H · T45H	4 x	6.3	1/4		0.8x4 · 1x5.5 · 1.2x6.5 · 1.2x7 mm	
6 x	8	9/16		T40 · T45 · T50 · T55 · T60 · T70	7 x	6.3	1/4		T9H · T10H · T15H · T20H · T25H · T27H · T30H	
5 x	8	9/16		7 · 8 · 10 · 12 · 14 mm	10 x	10	3/8		10 · 11 · 12 · 13 · 14 · 15 · 16 · 17 · 18 · 19 mm	
2 x	8	9/16		PH3 · PH4	6 x	10	3/8		10 · 11 · 12 · 13 · 14 · 15 mm	
2 x	8	9/16		PZ3 · PZ4	6 x	10	3/8		E10 · E11 · E12 · E14 · E16 · E18	
3 x	8	9/16		1.6x8 · 1.6x10 · 2 x 12 mm	6 x	10	3/8		10 · 11 · 12 · 13 · 14 · 15 · 16 · 17 · 18 · 19 · 20 · 21 · 22 · 24 · 27 · 30 · 32 mm	
6 x	8	9/16		T40H · T45H · T50H · T55H · T60H · T70H	17 x	12.5	1/2		16 · 17 · 18 · 19 · 22 mm	
2 x	-			1.3 · 2 mm	5 x	12.5	1/2		E20 · E24	
1 x	10	3/8		28 mm	2 x	12.5	1/2		4 · 4.5 · 5 · 5.5 · 6 · 7 · 8 · 9 · 10 · 11 · 12 · 13 · 14 mm	
1 x	6.3	1/4		25 mm	13 x	6.3	1/4		4 · 5 · 6 · 7 · 8 · 9 · 10 mm	
1 x	12.5	1/2		37 mm	7 x	6.3	1/4		E4 · E5 · E6 · E7 · E8	
1 x	6.3	1/4		25 mm	5 x	6.3	1/4		150 mm	
1 x	6.3	1/4		110 mm	1 x	-	6.3	1/4		198 mm
1 x	-	6.3	1/4	150 mm	1 x	-	12.5	1/2		250 mm
1 x	-	12.5	1/2	43.7 mm	1 x	6.3	1/4		40 mm	
8 x	12.5	1/2		T20 · T25 · T27 · T30 · T40 · T45 · T50 · T55	1 x	10	3/8		50 mm	
8 x	12.5	1/2		T27 · T30 · T40 · T45 · T50 · T55 · T60 · T70	1 x	12.5	1/2		75 mm	
8 x	12.5	1/2		M5 · M6 · M8 · M9 · M10 · M14 · M16 · M12	1 x	6.3	1/4		50 mm	
7 x	12.5	1/2		M5 · M6 · M8 · M9 · M10 · M12 · M14	1 x	6.3	1/4		100 mm	
8 x	12.5	1/2		5 · 6 · 7 · 8 · 10 · 12 · 14 · 17 mm	1 x	10	3/8		125 mm	
8 x	12.5	1/2		5 · 6 · 7 · 8 · 10 · 11 · 12 · 13 mm	1 x	12.5	1/2		125 mm	
7 x	6.3	1/4		T9 · T10 · T15 · T20 · T25 · T27 · T30	1 x	12.5	1/2		250 mm	
					1 x	10	3/8		18 mm	
					2 x	12.5	1/2		16 · 21 mm	

V4521, EAN 4047728045216

Pěnová vložka · prázdná



V6831, EAN 4047728082280

Vložka momentového klíče vč. momentového klíče 40–200 Nm



XX		Provedení	SW
1 x	12.5	1/2	540 mm



V6831-L, EAN 4047728082242

Pěnová vložka · prázdná



Pěnové vložky



V6650, EAN 4047728067454

Sada očkových / otevřených klíčů,
oboustranných očkových klíčů, oboustranných
otevřených klíčů pro řady XL



XX	Provedení	SW
12 x		6 x 7 · 8 x 9 · 10 x 11 · 12 x 13 · 14 x 15 · 16 x 17 · 18 x 19 · 20 x 22 · 21 x 23 · 24 x 27 · 25 x 28 · 30 x 32 mm
12 x		6 x 7 · 8 x 9 · 10 x 11 · 12 x 13 · 14 x 15 · 16 x 17 · 18 x 19 · 20 x 22 · 21 x 23 · 24 x 27 · 25 x 28 · 30 x 32 mm

XX	Provedení	SW
12 x		8 · 9 · 10 · 11 · 12 · 13 · 14 · 15 · 16 · 17 · 18 · 19 mm
22 x		6 · 7 · 8 · 9 · 10 · 11 · 12 · 13 · 14 · 15 · 16 · 17 · 18 · 19 · 20 · 21 · 22 · 24 · 27 · 30 · 32 · 36 mm



V6650-L, EAN 4047728066501

Pěnová vložka · prázdná



V5170, EAN 4047728051712

Sada šroubováků pro řady XL



XX	Provedení	SW
4 x		1.6 · 2 · 2.4 · 3 mm
2 x		PH0 · PH00
11 x		T6 · T7 · T8 · T9 · T10 · T15 · T20 · T25 · T27 · T30 · T40
4 x		PH0 · PH1 · PH2 · PH3
3 x		PH1 · PH2 · PH3
1 x		PH2
5 x		0.6 x 3 · 0.8 x 4 · 1 x 5.5 · 1.6 x 8 · 1.6 x 10 mm

XX	Provedení	SW
4 x		0.6 x 3.5 · 1 x 4.5 · 1 x 5.5 · 1.2 x 6.5 mm
1 x		1 x 5.5 mm
9 x		T10 · T15 · T20 · T25 · T27 · T30 · T40 · T45 · T50
9 x		1.5 · 2 · 2.5 · 3 · 4 · 5 · 6 · 8 · 10 mm
6 x		6 · 7 · 8 · 10 · 12 · 13 mm
1 x		0.5 x 3 mm



V5170-L, EAN 4047728051729

Pěnová vložka · prázdná



V5638N, EAN 4047728078788

Kleště · kladiva · sada sekáčů pro řady XL



XX	Provedení	SW
1 x		1000 g
1 x		Ø 32 mm
1 x		22 mm
6 x		Ø 2 · 3 · 4 · 5 · 6 · 8 mm
1 x		Ø 4 mm
1 x		18 mm
1 x		6 mm
1 x		40 mm
1 x		10 x
1 x		150 mm

XX	Provedení	SW
1 x		335 mm
1 x		340 mm
1 x		1500 g
1 x		165 mm
1 x		160 mm
1 x		180 mm
1 x		200 mm
1 x		250 mm
3 x		140 · 180 · 230 mm
3 x		140 · 180 · 230 mm



V5638N-L, EAN 4047728078054

Pěnová vložka · prázdná



V6015, EAN 4047728074667
Rázový utahovák · sada nástrčných klíčů pro řady XL



XX	Provedení	SW
1 x	12.5 1/2	19 mm
1 x	12.5 1/2	17 mm
1 x	- 12.5 1/2	540 mm
1 x	- 12.5 1/2	118 mm
13 x	12.5 1/2	10 · 11 · 12 · 13 · 14 · 15 · 16 · 17 · 18 · 19 · 21 · 22 · 24 mm

XX	Provedení	SW
13 x	12.5 1/2	10 · 11 · 12 · 13 · 14 · 15 · 16 · 17 · 18 · 19 · 21 · 22 · 24 mm
5 x	12.5 1/2	15 · 17 · 19 · 21 · 22 mm
8 x	12.5 1/2	5 · 6 · 8 · 10 · 12 · 14 · 17 · 19 mm
8 x	12.5 1/2	M5 · M6 · M8 · M10 · M12 · M14 · M16 · M18
8 x	12.5 1/2	T30 · T40 · T45 · T50 · T55 · T60 · T70 · T80

V6015-L, EAN 4047728074056
Pěnová vložka · prázdná



V7015N, EAN 4047728078818
Sada kleští a škrabek pro řady XL



XX	Provedení	SW
1 x		800 g
1 x		300 mm
1 x		335 mm
1 x		340 mm
1 x		10 x
1 x		90 mm
1 x		165 mm
1 x		290 mm

XX	Provedení	SW
1 x		16 x
7 x		Ø 2 · 3 · 4 · 5 · 6 · 7 · 8 mm
2 x		Ø 4 · 40 mm
4 x		10 · 16 · 20 · 29 mm
2 x		170 · 190 mm
1 x		180 mm
1 x		200 mm
1 x		250 mm

V7015N-L, EAN 4047728078085
Pěnová vložka · prázdná



V6816N, EAN 4047728078801
Sada kleští

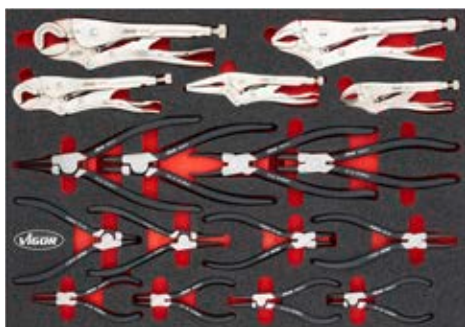

XX	Provedení	SW
1 x		150 mm
1 x		250 mm
1 x		125 mm
1 x		11 – 19 mm
1 x		16 – 27 mm

XX	Provedení	SW
3 x		140 · 180 · 230 mm
3 x		140 · 180 · 230 mm
3 x		140 · 180 · 230 mm
3 x		140 · 180 · 230 mm

V6816N-L, EAN 4047728078078
Pěnová vložka · prázdná



Pěnové vložky



V5009, EAN 4047728050098

2komponentní měkká pěnová vložka ·
s prázdnou přihrádkou

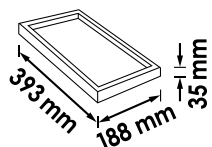

V4631, EAN 4047728046312

Vložka z 2komponentní měkké pěny ·
bez výřezu

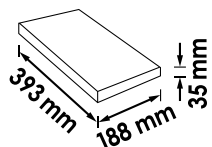

V5018, EAN 4047728050180

2komponentní měkká pěnová vložka ·
s prázdnou přihrádkou

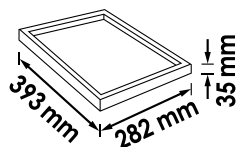

V4632, EAN 4047728046329

Vložka z 2komponentní měkké pěny ·
bez výřezu

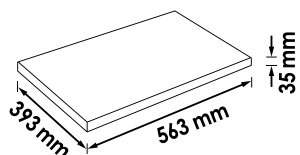

V4633, EAN 4047728064347

Vložka z 2komponentní měkké pěny ·
bez výřezu

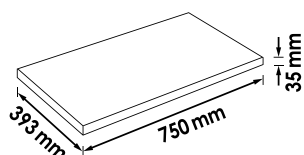

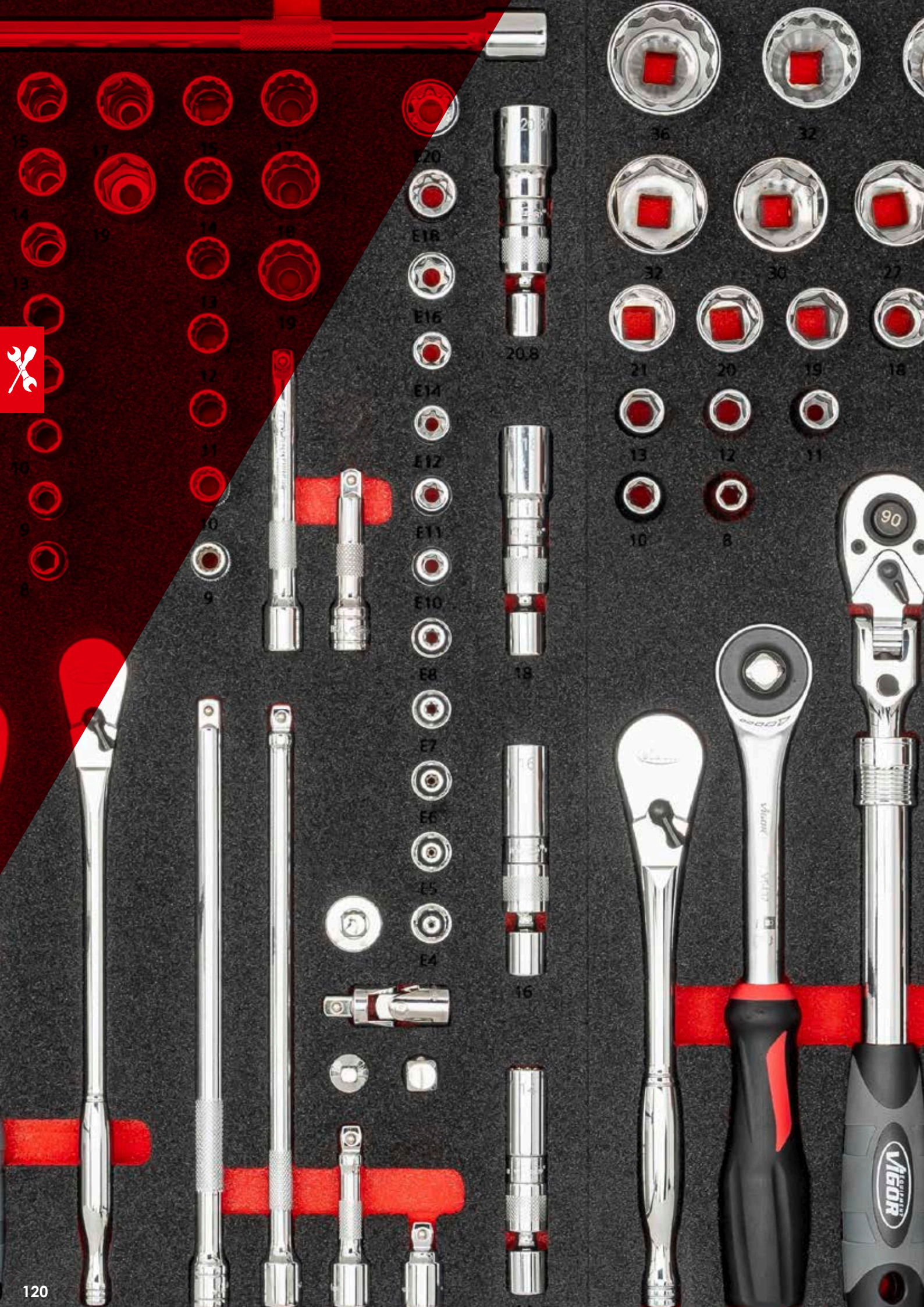

- 5
- 6
- 7
- 8
- 9
- 10
- 11
- 12
- 13
- 14
- 15
- 16
- 17
- 18
- 19
- 20

- E20
- E18
- E16
- E14
- E12
- E11
- E10
- E8
- E7
- E6
- E5
- E4

- 36
- 32
- 32
- 30
- 27
- 21
- 20
- 19
- 18
- 13
- 12
- 11
- 10
- 8



Ruční nářadí

Systemy nástrčných klíčů

122–175

Univerzální kufr s nářadím

176–177

Šroubové klíče

178–185

Šroubováky a bity

186–198

Kleště

199–208

Nářadí VDE

209–212

Úderové, škrabací a povolovací nástroje

213–220

Různé nářadí

220–221

Řezačky a pily

221–227



V5202, EAN 4047728**068987**

Sada nástrčných klíčů · superplochých

- Plochý profil nástrčné hlavice – přímé nasazení na matici/šroubení
- Robustní celistvá ocelová prepínací ráčna
- Provoz vlevo a vpravo
- Ergonomická rukojeť
- Nástrčné hlavice bez náběhového zkosení
- Superkrátké nástrčné hlavice umožňují práci na velmi úzkých místech
- Průchozí nástrčné hlavice umožňují práci u ustavovacích čepů
- Nástrčné hlavice s vnějším šestihranem velikost 11 mm k manipulaci s očkoplochy klíči
- Pro ruční manipulaci

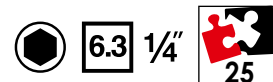

Včetně držáku
bitů a bitů



XX	■		Provedení	SW
3 x	6.3 1/4	⊖		0.8 x 4 · 1 x 5 · 1 x 6 mm
2 x	6.3 1/4	⊕		PH1 · PH2
5 x	6.3 1/4	⊗		T15 · T20 · T25 · T27 · T30
1 x	-	6.3 1/4		-
1 x	6.3 1/4	6.3 1/4		-
13 x	6.3 1/4	●		4 · 4.5 · 5 · 5.5 · 6 · 7 · 8 · 9 · 10 · 11 · 12 · 13 · 14 mm

V3734N, EAN 4047728**056427**

Sada nástrčných klíčů

- Pro ruční manipulaci



Jednotlivé položky od strany 124

XX	■		Provedení	SW
2 x	6.3 1/4	⊕		PH1 · PH2
2 x	6.3 1/4	⊕		PZ1 · PZ2
4 x	6.3 1/4	⊗		T15 · T20 · T25 · T30
1 x	6.3 1/4	6.3 1/4		25 mm
12 x	6.3 1/4	●		4 · 4.5 · 5 · 5.5 · 6 · 7 · 8 · 9 · 10 · 11 · 12 · 13 mm
1 x	-	6.3 1/4		150 mm
1 x	6.3 1/4	6.3 1/4		100 mm

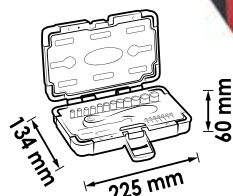

Systemy nástrčných klíčů



V2414N, EAN 4047728056434

Sada nástrčných klíčů

• Pro ruční manipulaci



Jednotlivé položky od strany 124

xx	■	●	Provedení	SW
13 x	6.3 1/4	●		4 · 4.5 · 5 · 5.5 · 6 · 7 · 8 · 9 · 10 · 11 · 12 · 13 · 14 mm
3 x	6.3 1/4	●		0.8x4 · 1x5.5 · 1.2x7 mm
6 x	6.3 1/4	○		3 · 4 · 5 · 6 · 7 · 8 mm
3 x	6.3 1/4	+		PH1 · PH2 · PH3
3 x	6.3 1/4	+		PZ1 · PZ2 · PZ3
6 x	6.3 1/4	⊕		T10 · T15 · T20 · T25 · T30 · T40
2 x	-	○		1.3 · 2 mm
1 x	10 3/8	6.3 1/4		27 mm
1 x	6.3 1/4	6.3 1/4		110 mm
1 x	6.3 1/4	6.3 1/4		50 mm
1 x	6.3 1/4	6.3 1/4		100 mm
1 x	6.3 1/4	6.3 1/4		145 mm
1 x	6.3 1/4	6.3 1/4		40 mm
1 x	-	6.3 1/4		150 mm
1 x	-	6.3 1/4		150 mm

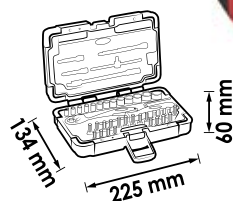

V7514/13, EAN 4047728074063

Sada nástrčných hlavíc s dvojitým šestihranem

• Pro ruční manipulaci

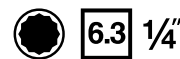

Jednotlivé položky na straně 127

xx	■	●	Provedení	SW
13 x	6.3 1/4	●		4 · 4.5 · 5 · 5.5 · 6 · 7 · 8 · 9 · 10 · 11 · 12 · 13 · 14 mm



V1897, EAN 4047728**018975**

Sada nástrčných hlavice s Multiprofilem

• Pro ruční manipulaci

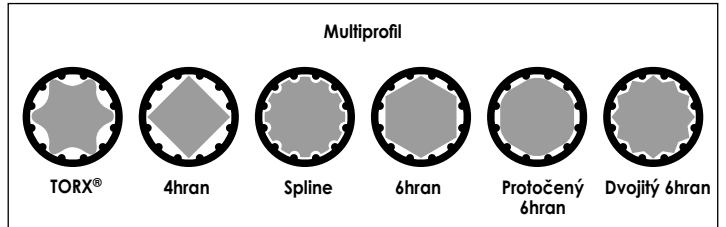
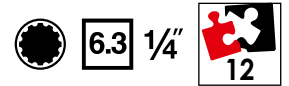

Všechny nástavce vhodné pro 6 profilů

Jednotlivé položky na straně 128

XX	■	●	Provedení	SW
12 x	6.3 1/4	●		4 · 5 · 5.5 · 6 · 7 · 8 · 9 · 10 · 11 · 12 · 13 · 14 mm

V6014, EAN 4047728**055833**

Jemnozubá přepínací ráčna

- Zalomené provedení
- Pořazeno plastem
- Spouštěcí tlačítko
- 72 zubů
- 5° Úhel ovládání
- Pro ruční manipulaci



6.3 1/4

V6014-REP, EAN 4047728**056519**

Opravná sada

- Opravná sada pro jemnozubou přepínací ráčnu V6014



V4944-S, EAN 4047728**055345**

Jemnozubá přepínací ráčna · standardní

- Robustní se snadnou údržbou
- Uzavřený systém
- Snadno se čistí
- 72 zubů
- 5° Úhel ovládání
- Pro ruční manipulaci

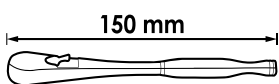

6.3 1/4

V4944-REP, EAN 4047728**049474**

Opravná sada

- Opravná sada pro jemnozubé přepínací ráčny V4944 · V4944-S · V4944-XS



V4944-XS, EAN 4047728069557

Jemnozubá přepínací ráčna · extra krátké provedení

- Robustní se snadnou údržbou
- Uzavřený systém
- Snadno se čistí
- 72 zubů
- 5° Úhel ovládání
- Pro ruční manipulaci



6.3 1/4"

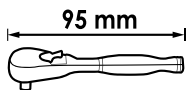

6.3 1/4"



V5436, EAN 4047728054362

360° přepínací ráčna s otočnou rukojetí

- Použití ve stísněných oblastech
- Prostrčný čtyřhran pro pravý / levý provoz
- Rovněž možné standardní ovládání pomocí aretace
- Ovládání pouze pravotočivé
- 72 zubů
- 5° Úhel ovládání
- Pro ruční manipulaci

*Uvolňování a utahování šroubení
pouze v aretovaném režimu!*

6.3 1/4"



Hnací mechanismus v rukojeti otočné o 360°

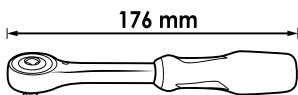

6.3 1/4"



V6614N, EAN 4047728080354

Teleskopická kloubová přepínací ráčna

- Výsuvná 175 – 225 mm
- Hlava otočná o 180° včetně aretace
- Spouštěcí tlačítko
- 90 zubů
- 4° Úhel ovládání
- Pro ruční manipulaci

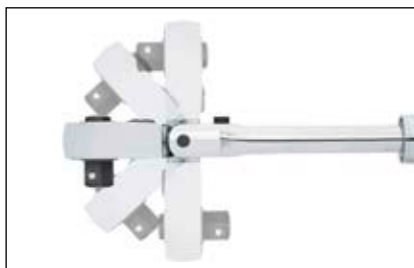

5 poloh s aretací

NOVINKA

6.3 1/4"

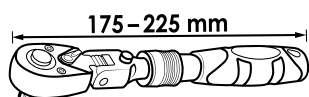

Chyby vyhrazeny

V6614N-REP, EAN 4047728081757

Opravná sada

- Opravná sada pro teleskopickou kloubovou přepínací ráčnu V6614N



V2941, EAN 4047728029414

Prstová ráčna

- 1/4" Prstová ráčna, jednotlivá, pro bity
- 72 zubů
- 5° Úhel ovládání
- Pro ruční manipulaci

6.3 1/4" 6.3 1/4"

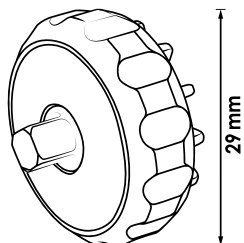

V2458N, EAN 4047728058179

Šroubovací rukojeť

- Pro ruční manipulaci

6.3 1/4"



V2453N, EAN 4047728058124

Kluzná rukojeť

- Pro ruční manipulaci

6.3 1/4" 6.3 1/4"



Nástrčná hlavice 6hran

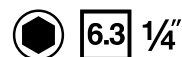

VIGOR č.	SW	L mm	EAN 4047728+
V2413N	4 mm	25	057738
V2415N	4.5 mm	25	057745
V2416N	5 mm	25	057752
V2417N	5.5 mm	25	057769
V2418N	6 mm	25	057776
V2419N	7 mm	25	057783
V2420N	8 mm	25	057790

VIGOR č.	SW	L mm	EAN 4047728+
V2421N	9 mm	25	057806
V2422N	10 mm	25	057813
V2423N	11 mm	25	057820
V2424N	12 mm	25	057837
V2425N	13 mm	25	057844
V2426N	14 mm	25	057851

Nástrčná hlavice dvojité šestihran

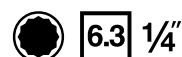

VIGOR č.	SW	L mm	EAN 4047728+
V7514-4	4 mm	25	074070
V7514-4.5	4.5 mm	25	074087
V7514-5	5 mm	25	074094
V7514-5.5	5.5 mm	25	074100
V7514-6	6 mm	25	074117
V7514-7	7 mm	25	074124
V7514-8	8 mm	25	074131

VIGOR č.	SW	L mm	EAN 4047728+
V7514-9	9 mm	25	074148
V7514-10	10 mm	25	074155
V7514-11	11 mm	25	074162
V7514-12	12 mm	25	074179
V7514-13	13 mm	25	074186
V7514-14	14 mm	25	074193

Nástrčná hlavice šestihran · dlouhá

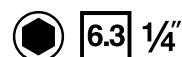

VIGOR č.	SW	L mm	EAN 4047728+
V2533N	4 mm	50	058193
V2534N	5 mm	50	058209
V2535N	6 mm	50	058216
V2536N	7 mm	50	058223
V2537N	8 mm	50	058230

VIGOR č.	SW	L mm	EAN 4047728+
V2538N	9 mm	50	058247
V2539N	10 mm	50	058254
V2699N	11 mm	50	058735
V2700N	12 mm	50	058742
V2701N	13 mm	50	058759

Nástrčná hlavice dvojité šestihran · dlouhá

NOVINKA

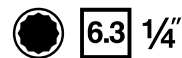

VIGOR č.	SW	EAN 4047728+
V7514L-4	4 mm	080514
V7514L-5	5 mm	080521
V7514L-5.5	5.5 mm	080538
V7514L-6	6 mm	080545
V7514L-7	7 mm	080552
V7514L-8	8 mm	080569

VIGOR č.	SW	EAN 4047728+
V7514L-9	9 mm	080576
V7514L-10	10 mm	080583
V7514L-11	11 mm	080590
V7514L-12	12 mm	080606
V7514L-13	13 mm	080613

T nástrčná hlavice

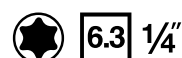

VIGOR č.	SW	L mm	EAN 4047728+
V2185	E4	24.8	021852
V2186	E5	24.8	021869
V2187	E6	24.8	021876
V2188	E7	24.8	021883
V2189	E8	24.8	021890
V2722	E10	24.8	027229
V2723	E11	24.8	027236

T-plus nástrčná hlavice



VIGOR č.	SW	EAN 4047728+
V7920-EP4	E4+	078146
V7920-EP5	E5+	078153
V7920-EP6	E6+	078160
V7920-EP7	E7+	078177
V7920-EP8	E8+	078184

Nástrčná hlavice s Multiprofilem



VIGOR č.	SW	L mm	EAN 4047728+
V1976	4 mm	25	019767
V1977	5 mm	25	019774
V1978	5.5 mm	25	019781
V1979	6 mm	25	019798
V1980	7 mm	25	019804
V1981	8 mm	25	019811

VIGOR č.	SW	L mm	EAN 4047728+
V1982	9 mm	25	019828
V1983	10 mm	25	019835
V1984	11 mm	25	019842
V1985	12 mm	25	019859
V1986	13 mm	25	019866
V1987	14 mm	25	019873

T nástrčná hlavice



VIGOR č.	SW	L mm	EAN 4047728+
V2595N	T9	38	058599
V2442N	T10	38	058018
V2443N	T15	38	058025
V2444N	T20	38	058032

VIGOR č.	SW	L mm	EAN 4047728+
V2445N	T25	38	058049
V2130N	T27	38	057042
V2446N	T30	38	058056
V2447N	T40	38	058063

T-Plus nástrčná hlavice



VIGOR č.	SW	EAN 4047728+
V7037-IP8	T8+	078276
V7037-IP10	T10+	078283
V7037-IP15	T15+	078290
V7037-IP20	T20+	078306
V7037-IP25	T25+	078313
V7037-IP27	T27+	078320
V7037-IP30	T30+	078337

T nástrčná hlavice



VIGOR č.	SW	L mm	EAN 4047728+
V7037-T8H	T8H	37	082310
V2596N	T9H	37	058605
V2136	T10H	37	021364
V2138	T15H	37	021388
V2139	T20H	37	021395
V2140	T25H	37	021401
V2141	T27H	37	021418
V2142	T30H	37	021425

T-Plus nástrčná hlavice

6.3 1/4"

VIGOR č.	SW	EAN 4047728+
V7037-IPR8	T8+H	078399
V7037-IPR10	T10+H	078405
V7037-IPR15	T15+H	078412
V7037-IPR20	T20+H	078429
V7037-IPR25	T25+H	078436
V7037-IPR27	T27+H	078443
V7037-IPR30	T30+H	078450

Nástrčná hlavice

6.3 1/4"

VIGOR č.	SW	L mm	EAN 4047728+
V2593N	PH0	38	058575
V2436N	PH1	38	057950
V2437N	PH2	38	057967
V2438N	PH3	38	057974

Nástrčná hlavice

6.3 1/4"

VIGOR č.	SW	L mm	EAN 4047728+
V2594N	PZ0	38	058582
V2439N	PZ1	38	057981
V2440N	PZ2	38	057998
V2441N	PZ3	38	058001

Nástrčná hlavice

6.3 1/4"

VIGOR č.	SW	L mm	EAN 4047728+
V2427N	0.8x4 mm	38	057868
V2428N	1x5.5 mm	38	057875
V2597N	1.2x6.5 mm	38	058612
V2429N	1.2x7 mm	38	057882

Nástrčná hlavice pro šrouby s vnitřním šestihranem

6.3 1/4"

VIGOR č.	SW	L mm	EAN 4047728+
V2430N	3 mm	38	057899
V2431N	4 mm	38	057905
V2432N	5 mm	38	057912
V2433N	6 mm	38	057929
V2434N	7 mm	38	057936
V2435N	8 mm	38	057943

Flexibilní prodloužení

6.3 1/4" 6.3 1/4"



VIGOR č.	mm	EAN 4047728+
V2457N	145	058162

Otáčivé prodloužení

- K manipulaci se šroubovými spoji v úzkém prostoru a k obcházení rušivých hran
- Kulovitý, kónický vnější čtyřhran

6.3 1/4" 6.3 1/4"



VIGOR č.	mm	EAN 4047728+
V4311	36	043113
V4312	75	043120
V4313	250	043137

Prodloužení

6.3 1/4" 6.3 1/4"



VIGOR č.	mm	EAN 4047728+
V2455N	50	058148
V2456N	100	058155

Univerzální kloub

6.3 1/4 6.3 1/4



VIGOR č.	mm	EAN 4047728+
V2454N	40	058131

Adaptér

10 3/8 6.3 1/4



VIGOR č.	mm	EAN 4047728+
V2014	26	020145

Adaptér

6.3 1/4 6.3 1/4



VIGOR č.	mm	EAN 4047728+
V2452N	25	058117

Adaptér na bity

6.3 1/4 6.3 1/4



VIGOR č.	mm	EAN 4047728+
V3651N	25	058872

Sledujte nás na

Instagram



vigor_equipment_official

V6202, EAN 4047728062022

Sada nástrčných klíčů · superplochých

- Plochý profil nástrčné hlavice – přímé nasazení na matici/šroubení
- Robustní celistvá ocelová přepínací ráčna
- Provoz vlevo a vpravo
- Ergonomická rukojeť
- Nástrčné hlavice bez náběhového zkosení
- Superkrátké nástrčné hlavice umožňují práci na velmi úzkých místech
- Nástrčné hlavice s vnějším šestlhanem SW 17 mm k manipulaci s očkoplochými klíči
- Pro ruční manipulaci

Tvůj řešitel problému při plochých šroubeních a úzkých prostorách

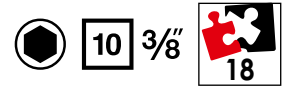

Bez náběhového zkosení
Pro malé výšky hlav šroubů

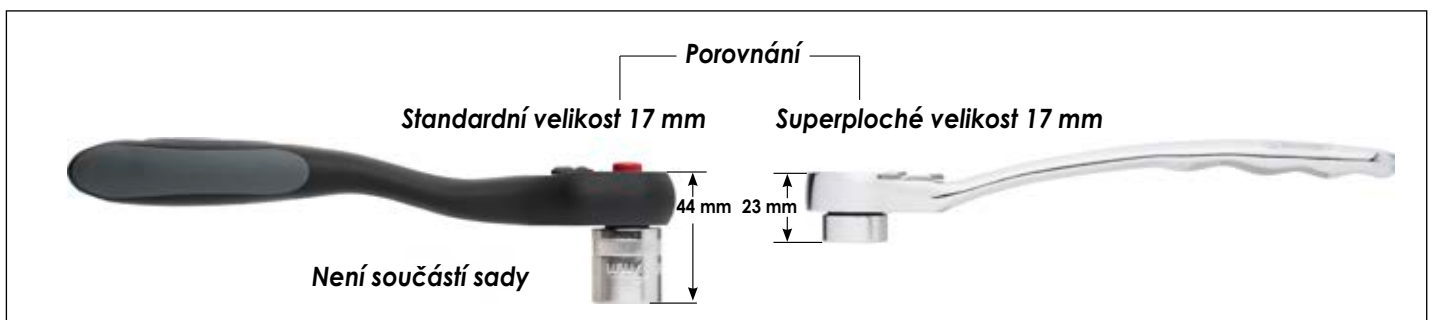

XX			Provedení	SW
1 x	-	10 3/8		200 mm
1 x	17 mm	10 3/8		30 mm
1 x	10 3/8	10 3/8		60 mm
1 x	10 3/8	10 3/8		75 mm
1 x	10 3/8	10 3/8		150 mm
13 x	10 3/8			8 · 9 · 10 · 11 · 12 · 13 · 14 · 15 · 16 · 17 · 19 · 21 · 22 mm



Systemy nástrčných klíčů



V2305N, EAN 4047728056441

10 3/8 Sada nástrčných klíčů

• Pro ruční manipulaci

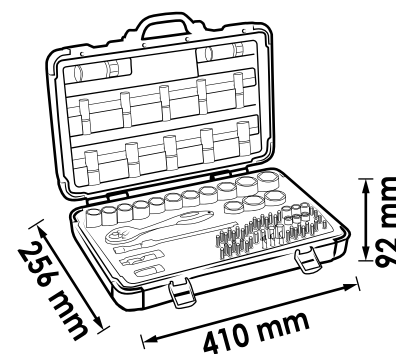

Jednotlivé položky od strany 135

XX	■		Provedení	SW
18 x	10 3/8	●		6 · 7 · 8 · 9 · 10 · 11 · 12 · 13 · 14 · 15 · 16 · 17 · 18 · 19 · 20 · 21 · 22 · 24 mm
10 x	10 3/8	●		8 · 9 · 10 · 11 · 12 · 13 · 14 · 15 · 17 · 19 mm
2 x	10 3/8	●		16 · 21 mm
7 x	10 3/8	○		3 · 4 · 5 · 6 · 7 · 8 · 10 mm
3 x	10 3/8	●		0.8x5.5 · 1x7 · 1.2x8 mm
3 x	10 3/8	+		PH1 · PH2 · PH3
3 x	10 3/8	+		PZ1 · PZ2 · PZ3
9 x	10 3/8	⊛		T15 · T20 · T25 · T27 · T30 · T40 · T45 · T50 · T55
1 x	10 3/8	⊛ 5/8		28 mm
1 x	12 1/2	10 3/8		40 mm
1 x	10 3/8	10 3/8		75 mm
1 x	10 3/8	10 3/8		250 mm
1 x	10 3/8	10 3/8		50 mm
1 x	-	10 3/8		198 mm



V7538/10, EAN 4047728074209

Sada nástrčných hlavíc s dvojitým šestihranem

- Pro ruční manipulaci

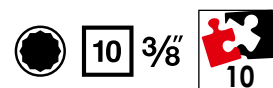

Jednotlivé položky na straně 136

XX	■	●	Provedení	SW
10 x	10 3/8	●		10 · 11 · 12 · 13 · 14 · 15 · 16 · 17 · 18 · 19 mm



V6017, EAN 4047728064361

T sada nástrčných hlavíc

- Čepele fosfátované
- Chrom-vanadiová ocel
- Rýhování
- Pro ruční manipulaci

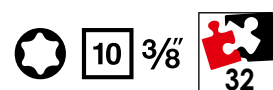

Jednotlivé položky od strany 138

XX	■	●	Provedení	SW
8 x	10 3/8	●		T20 · T25 · T27 · T30 · T40 · T45 · T50 · T55
2 x	10 3/8	●		T60 · T70
10 x	10 3/8	●		T20 · T25 · T27 · T30 · T40 · T45 · T50 · T55 · T60 · T70
6 x	10 3/8	●		T40 · T45 · T50 · T55 · T60 · T70
6 x	10 3/8	●		T40 · T45 · T50 · T55 · T60 · T70



V6018, EAN 4047728065894

Sada nástrčných hlavíc s vnitřním tisícíhnanem (XZN)

- Čepele fosfátované
- Chrom-vanadiová ocel
- Rýhování
- Pro ruční manipulaci

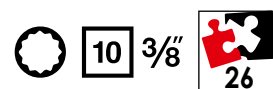

Jednotlivé položky na straně 140

XX	■	●	Provedení	SW
8 x	10 3/8	●		M5 · M6 · M8 · M9 · M10 · M12 · M14 · M16
7 x	10 3/8	●		M5 · M6 · M8 · M9 · M10 · M12 · M14
7 x	10 3/8	●		M5 · M6 · M8 · M9 · M10 · M12 · M14
4 x	10 3/8	●		M8 · M10 · M12 · M14



V6019, EAN 4047728065900

Sada nástrčných hlavíc pro šrouby s vnitřním šestihranem

- Čepele fosfátované
- Chrom-vanadiová ocel
- Rýhování
- Pro ruční manipulaci

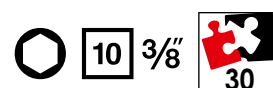

Jednotlivé položky na straně 141

XX	■	●	Provedení	SW
9 x	10 3/8	●		5 · 6 · 7 · 8 · 10 · 12 · 14 · 17 · 19 mm
8 x	10 3/8	●		5 · 6 · 7 · 8 · 10 · 11 · 12 · 13 mm
7 x	10 3/8	●		5 · 6 · 7 · 8 · 10 · 12 · 14 mm
6 x	10 3/8	●		5 · 6 · 7 · 8 · 10 · 12 mm



V6038, EAN 4047728055840

Jemnozubá přepínací ráčna

- Zalomené provedení
- Potaženo plastem
- Spouštěcí tlačítko
- DIN 3122, ISO 3315
- 72 zubů
- 5° Úhel ovládání
- Pro ruční manipulaci



10 3/8"

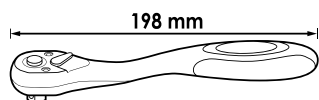

10 3/8"



V6038-REP, EAN 4047728056526

Opravná sada

- Opravná sada pro jemnozubou přepínací ráčnu V6038



10 3/8"



V6638N, EAN 4047728080347

Teleskopická kloubová přepínací ráčna

- Výsuvná 250 – 350 mm
- Hlava otočná o 180° včetně aretace
- Spouštěcí tlačítko
- 90 zubů
- 4° Úhel ovládání
- Pro ruční manipulaci



10 3/8"



NOVINKA



5 poloh s aretací

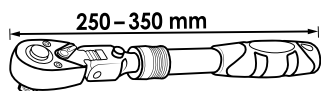

V6638N-REP, EAN 4047728081740

Opravná sada

- Opravná sada pro teleskopickou kloubovou přepínací ráčnu V6638N



V4945-S, EAN 4047728055352

Jemnozubá přepínací ráčna · standardní

- Robustní se snadnou údržbou
- Uzavřený systém
- Snadno se čistí
- 72 zubů
- 5° Úhel ovládání
- Pro ruční manipulaci



10 3/8"

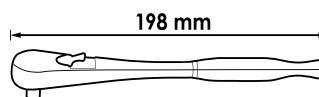

10 3/8"



V4945-REP, EAN 4047728049481

Opravná sada

- Opravná sada pro jemnozubé přepínací ráčny V4945 · V4945-S



V6008, EAN 4047728060080

360° Přepínací ráčna s otočnou rukojetí

- Použití ve stísněných oblastech
- Prostrčný čtyřhran pro pravý / levý provoz
- Rovněž možné standardní ovládání pomocí aretace
- Ovládání pouze pravotočivé
- 72 zubů
- 5° Úhel ovládání
- Pro ruční manipulaci

Uvolňování a utahování šroubení pouze v aretovaném režimu!



10 3/8"



Hnací mechanismus v rukojeti otočný o 360°

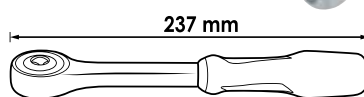

10 3/8"



Nástrčná hlavice 6hran

10 3/8



VIGOR č.	SW	L mm	EAN 4047728+
V2278N	6 mm	28	057219
V2277N	7 mm	28	056908
V2276N	8 mm	28	056892
V2275N	9 mm	28	056885
V2274N	10 mm	28	056878
V2273N	11 mm	28	056861
V2272N	12 mm	28	056854
V2271N	13 mm	28	056847
V2270N	14 mm	28	056830

VIGOR č.	SW	L mm	EAN 4047728+
V2269N	15 mm	28	057141
V2268N	16 mm	28	057134
V2267N	17 mm	30	057127
V2266N	18 mm	30	057110
V2265N	19 mm	30	057103
V2264N	20 mm	30	057097
V2263N	21 mm	30	057080
V2262N	22 mm	30	057073
V2261N	24 mm	30	057066

Nástrčná hlavice dvojité šestihran

10 3/8



VIGOR č.	SW	L mm	EAN 4047728+
V7538-9	9 mm	28	080439
V7538-10	10 mm	28	074230
V7538-11	11 mm	28	074247
V7538-12	12 mm	28	074254
V7538-13	13 mm	28	074261
V7538-14	14 mm	28	074278
V7538-15	15 mm	28	074285
V7538-16	16 mm	28	074292
V7538-17	17 mm	30	074308
V7538-18	18 mm	30	074315
V7538-19	19 mm	30	074322

Nástrčná hlavice šestihran · dlouhá

10 3/8



VIGOR č.	SW	L mm	EAN 4047728+
V2016N	8 mm	63	056922
V2017N	9 mm	63	056939
V2018N	10 mm	63	056946
V2019N	11 mm	63	056953
V2020N	12 mm	63	056960
V2311N	13 mm	63	057509
V2312N	14 mm	63	057516
V2313N	15 mm	63	057523
V2314N	17 mm	63	057530
V2315N	19 mm	63	057547

Nástrčná hlavice dvojité šestihran · dlouhá

10 3/8

NOVINKA



VIGOR č.	SW	EAN 4047728+
V7538L-9	9 mm	080644
V7538L-10	10 mm	080651
V7538L-11	11 mm	080668
V7538L-12	12 mm	080675
V7538L-13	13 mm	080682
V7538L-14	14 mm	080699
V7538L-15	15 mm	080705
V7538L-16	16 mm	080712
V7538L-17	17 mm	080729
V7538L-18	18 mm	080736
V7538L-19	19 mm	080743

T nástrčná hlavice



VIGOR č.	SW	← L → mm	EAN 4047728+
V2724	E4	28	027243
V2725	E5	28	027250
V2726	E6	28	027267
V2727	E7	28	027274
V2728	E8	28	027281
V2143	E10	28	021432

VIGOR č.	SW	← L → mm	EAN 4047728+
V2614N	E11	28	058674
V2144	E12	28	021449
V2145	E14	28	021456
V2146	E16	28	021463
V2615N	E18	28	058681
V2729	E20	28	027298

T-plus nástrčná hlavice



VIGOR č.	SW	EAN 4047728+
V7920-EP10	E10+	078191
V7920-EP12	E12+	078207
V7920-EP14	E14+	078214
V7920-EP16	E16+	078221

Nástrčná hlavice na zapalovací svíčky



VIGOR č.	SW	← L → mm	EAN 4047728+
V2119N	16 mm	66	057028
V2613N	18 mm	66	058667
V2120N	21 mm	66	057035

Nástrčná hlavice



VIGOR č.	SW	← L → mm	EAN 4047728+
V2288N	0.8x5.5 mm	49	057318
V2287N	1x7 mm	49	057301
V2286N	1.2x8 mm	49	057295



Nástrčná hlavice



VIGOR č.	SW	← L → mm	EAN 4047728+
V2291N	PZ1	49	057349
V2290N	PZ2	49	057332
V2289N	PZ3	49	057325

Nástrčná hlavice



VIGOR č.	SW	← L → mm	EAN 4047728+
V2294N	PH1	49	057370
V2293N	PH2	49	057363
V2292N	PH3	49	057356

T nástrčná hlavice



VIGOR č.	SW	← L → mm	EAN 4047728+
V2194	T45H	48	021944
V2195	T50H	48	021951

T nástrčná hlavice



VIGOR č.	SW	← L → mm	EAN 4047728+
V6082	T60	49	060820
V6083	T70	49	060837

T nástrčná hlavice

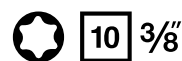

VIGOR č.	SW	L mm	EAN 4047728+
V2303N	T15	49	057493
V2302N	T20	49	057486
V2301N	T25	49	057479
V2300N	T27	49	057462
V2299N	T30	49	057455
V2298N	T40	49	057448
V2297N	T45	49	057431
V2149	T47	49	021494
V2296N	T50	49	057394
V2295N	T55	49	057387

T nástrčná hlavice

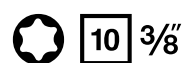

VIGOR č.	SW	L mm	EAN 4047728+
V6084	T20	93	060844
V6085	T25	93	060851
V6086	T27	93	060868
V6087	T30	93	060875
V6088	T40	93	060882
V6089	T45	93	060899
V6090	T50	93	060905
V6091	T55	93	060912
V6092	T60	93	060929
V6093	T70	93	060936

T nástrčná hlavice

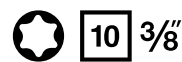

VIGOR č.	SW	L mm	EAN 4047728+
V6094	T40	133	060943
V6095	T45	133	060950
V6096	T50	133	060967
V6097	T55	133	060974
V6098	T60	133	060981
V6099	T70	133	060998

T nástrčná hlavice

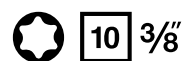

VIGOR č.	SW	L mm	EAN 4047728+
V6100	T40	193	061001
V6101	T45	193	061018
V6102	T50	193	061025
V6103	T55	193	061032
V6104	T60	193	061049
V6105	T70	193	061056

Nástrčná hlavice s vnitřním tisícíhranem (XZN)



VIGOR č.	SW	L mm	EAN 4047728+
V6106	M5	48	061063
V6107	M6	48	061070
V6108	M8	48	061087
V6109	M9	48	061094
V6110	M10	48	061100
V6111	M12	48	061117
V6112	M14	48	061124
V6113	M16	48	061131

Nástrčná hlavice s vnitřním tisícíhranem (XZN)



VIGOR č.	SW	L mm	EAN 4047728+
V6114	M5	93	061148
V6115	M6	93	061155
V6116	M8	93	061162
V6117	M9	93	061179
V6118	M10	93	061186
V6119	M12	93	061193
V6120	M14	93	061209

Nástrčná hlavice s vnitřním tisícíhranem (XZN)



VIGOR č.	SW	L mm	EAN 4047728+
V6121	M5	133	061216
V6122	M6	133	061223
V6123	M8	133	061230
V6124	M9	133	061247
V6125	M10	133	061254
V6126	M12	133	061261
V6127	M14	133	061278

Nástrčná hlavice s vnitřním tisícíhranem (XZN)



VIGOR č.	SW	L mm	EAN 4047728+
V6128	M8	193	061285
V6129	M10	193	061292
V6130	M12	193	061308
V6131	M14	193	061315

Nástrčná hlavice pro šrouby s vnitřním šestihranem

10 3/8"



VIGOR č.	SW	L mm	EAN 4047728+
V2285N	3 mm	49	057288
V2284N	4 mm	49	057271
V2283N	5 mm	49	057264
V2282N	6 mm	49	057257
V2281N	7 mm	49	057240
V2280N	8 mm	49	057233
V2279N	10 mm	49	057226
V6137	12 mm	49	061377
V6138	14 mm	49	061384
V6139	17 mm	49	061391
V6140	19 mm	49	061407

Nástrčná hlavice pro šrouby s vnitřním šestihranem

10 3/8"



VIGOR č.	SW	L mm	EAN 4047728+
V6141	5 mm	93	061414
V6142	6 mm	93	061421
V6143	7 mm	93	061438
V6144	8 mm	93	061445
V6145	10 mm	93	061452
V6146	11 mm	93	061469
V6147	12 mm	93	061476
V6148	13 mm	93	061483

Nástrčná hlavice pro šrouby s vnitřním šestihranem

10 3/8"



VIGOR č.	SW	L mm	EAN 4047728+
V6149	5 mm	133	061490
V6194	6 mm	133	062466
V6151	7 mm	133	061513
V6152	8 mm	133	061520
V6153	10 mm	133	061537
V6154	12 mm	133	061544
V6155	14 mm	133	061551

Nástrčná hlavice pro šrouby s vnitřním šestihranem

10 3/8"



VIGOR č.	SW	L mm	EAN 4047728+
V6156	5 mm	193	061568
V6157	6 mm	193	061575
V6158	7 mm	193	061582
V6159	8 mm	193	061599
V6160	10 mm	193	061605
V6161	12 mm	193	061612

Univerzální kloub

10 3/8" 10 3/8"



VIGOR č.	mm	EAN 4047728+
V2118N	50	057011

Prodloužení

10 3/8" 10 3/8"



VIGOR č.	mm	EAN 4047728+
V2115N	75	056984
V2616N	125	058698
V2117N	250	057004

Otáčivé prodloužení

- K manipulaci se šroubovými spoji v úzkém prostoru a k obcházení rušivých hran
- Kulovitý, kónický vnější čtyřhran
- Úhel vychýlení na každé straně 8°

10 3/8" 10 3/8"



VIGOR č.	mm	EAN 4047728+
V4314	36	043144
V4315	75	043151
V4316	250	043168



Posuvný kus / adaptér

10 3/8 **12⁵ 1/2**



VIGOR č.	mm	EAN 4047728+
V2116N	40	056991

Adaptér na bity

8 5/16 **10 3/8**



VIGOR č.	mm	EAN 4047728+
V2114N	28	056977

Adaptér

6.3 1/4 **10 3/8**



VIGOR č.	mm	EAN 4047728+
V2071	27	020718

Adaptér

12⁵ 1/2 **10 3/8**



VIGOR č.	mm	EAN 4047728+
V2108	36	021081

Adaptér na bity

10 3/8 **8 5/16**



VIGOR č.	mm	EAN 4047728+
V3652N	30	058889



V7202, EAN 4047728**068888**

Sada nástrčných klíčů · superplochých

- Robustní celistvá ocelová prepínací ráčna
- Provoz vlevo a vpravo
- Ergonomická rukojeť
- Nástrčné hlavice bez náběhového zkosení
- Superkrátké nástrčné hlavice umožňují práci na velmi úzkých místech
- Průchozí nástrčné hlavice umožňují práci u ustavovacích čepů
- Nástrčné hlavice s vnějším šestihranem velikost 22 mm k manipulaci s očkoplochy klíči
- Pro ruční manipulaci

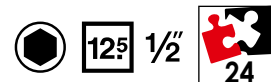

XX	■		Provedení	SW
1 x	-	12 5/8		-
1 x	22 mm	12 5/8		-
1 x	12 5/8	12 5/8		-
1 x	12 5/8	12 5/8		125 mm
1 x	12 5/8	12 5/8		250 mm
19 x	12 5/8			8 · 9 · 10 · 11 · 12 · 13 · 14 · 15 · 16 · 17 · 18 · 19 · 20 · 21 · 22 · 24 · 27 · 30 · 32 mm



V2460N, EAN 4047728**056458**

Sada nástrčných klíčů

- Pro ruční manipulaci

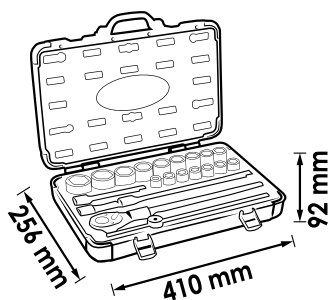
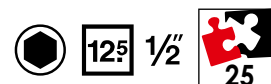

Jednotlivé položky od strany 154

XX	■		Provedení	SW
18 x	12 5/8			10 · 11 · 12 · 13 · 14 · 15 · 16 · 17 · 18 · 19 · 20 · 21 · 22 · 23 · 24 · 27 · 30 · 32 mm
2 x	12 5/8			16 · 21 mm
1 x	-	12 5/8		250 mm
1 x	12 5/8	12 5/8		125 mm
1 x	12 5/8	12 5/8		250 mm
1 x	12 5/8	12 5/8		75 mm
1 x	-	12 5/8		250 mm



V7512/17, EAN 4047728074216

Sada nástrčných hlavíc s dvojitým šestihranem

• Pro ruční manipulaci

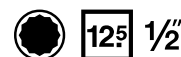

Jednotlivé položky na straně 156

XX	■	●	Provedení	SW
18 x	12 ⁵ / ₁₆	●		8 · 10 · 11 · 12 · 13 · 14 · 15 · 16 · 17 · 18 · 19 · 20 · 21 · 22 · 24 · 27 · 30 · 32 mm



V2496, EAN 4047728024969

Sada nástrčných hlavíc

• Pro ruční manipulaci



Jednotlivé položky od strany 158

XX	■	●	Provedení	SW
8 x	12 ⁵ / ₁₆	○		M5 · M6 · M8 · M9 · M10 · M12 · M14 · M16
9 x	12 ⁵ / ₁₆	○		5 · 6 · 7 · 8 · 10 · 12 · 14 · 17 · 19 mm
9 x	12 ⁵ / ₁₆	●		M5 · M6 · M7 · M8 · M9 · M10 · M12 · M13 · M14
10 x	12 ⁵ / ₁₆	●		T20 · T25 · T27 · T30 · T40 · T45 · T50 · T55 · T60 · T70



V1917, EAN 4047728019170

T sada nástrčných hlavíc

• Pro ruční manipulaci

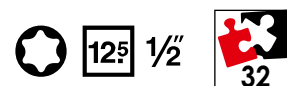

Jednotlivé položky od strany 159

XX	■	⊗	Provedení	SW
10 x	125 1/2	⊗		T20 · T25 · T27 · T30 · T40 · T45 · T50 · T55 · T60 · T70
10 x	125 1/2	⊗		T20 · T25 · T27 · T30 · T40 · T45 · T50 · T55 · T60 · T70
6 x	125 1/2	⊗		T40 · T45 · T50 · T55 · T60 · T70
6 x	125 1/2	⊗		T40 · T45 · T50 · T55 · T60 · T70



V1918, EAN 4047728019187

Sada nástrčných hlavíc s vnitřním tisícíhranem (XZN)

• Pro ruční manipulaci

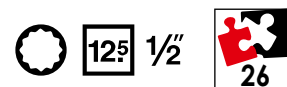

Jednotlivé položky od strany 158

XX	■	⊗	Provedení	SW
8 x	125 1/2	⊗		M5 · M6 · M8 · M9 · M10 · M12 · M14 · M16
7 x	125 1/2	⊗		M5 · M6 · M8 · M9 · M10 · M12 · M14
7 x	125 1/2	⊗		M5 · M6 · M8 · M10 · M12 · M14 · M9
4 x	125 1/2	⊗		M8 · M10 · M12 · M14



Systemy nástrčných klíčů



V1919, EAN 4047728019194

Sada nástrčných hlavíc pro šrouby s vnitřním šestihranem

• Pro ruční manipulaci

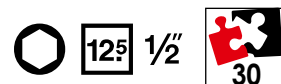

Jednotlivé položky od strany 158

XX	■	○	Provedení	SW
9 x	12.5 1/2	○		5 · 6 · 7 · 8 · 10 · 12 · 14 · 17 · 19 mm
8 x	12.5 1/2	○		5 · 6 · 7 · 8 · 10 · 11 · 12 · 13 mm
7 x	12.5 1/2	○		5 · 6 · 7 · 8 · 10 · 12 · 14 mm
6 x	12.5 1/2	○		5 · 6 · 7 · 8 · 10 · 12 mm



V2201, EAN 4047728022019

Sada nástrčných hlavíc RIBE

• Pro ruční manipulaci

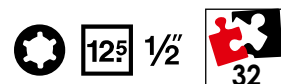

Jednotlivé položky na straně 161

XX	■	⊛	Provedení	SW
9 x	12.5 1/2	⊛		M5 · M6 · M7 · M8 · M9 · M10 · M12 · M13 · M14
9 x	12.5 1/2	⊛		M5 · M6 · M7 · M8 · M9 · M10 · M12 · M13 · M14
7 x	12.5 1/2	⊛		M8 · M9 · M10 · M10.3 · M12 · M13 · M14
7 x	12.5 1/2	⊛		M8 · M9 · M10 · M10.3 · M12 · M13 · M14



V7917, EAN 4047728**075831**

Sada nástrčných hlavíc T s kulovou hlavou

- Úhel vychýlení: 20°
- Pro ruční manipulaci

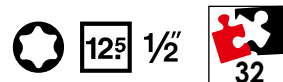

Jednotlivé položky od strany 161

xx	■	○	Provedení	SW
8 x	125 1/2	○		T20 · T25 · T27 · T30 · T40 · T45 · T50 · T55
2 x	125 1/2	○		T60 · T70
10 x	125 1/2	○		T20 · T25 · T27 · T30 · T40 · T45 · T50 · T55 · T60 · T70
6 x	125 1/2	○		T40 · T45 · T50 · T55 · T60 · T70
6 x	125 1/2	○		T40 · T45 · T50 · T55 · T60 · T70



V7919, EAN 4047728**075817**

Sada nástrčných hlavíc s kulovou hlavou s vnitřním šestihranem

- Úhel vychýlení: 20°
- Pro ruční manipulaci

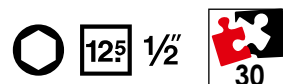

Jednotlivé položky od strany 162

xx	■	○	Provedení	SW
7 x	125 1/2	○		5 · 6 · 7 · 8 · 10 · 12 · 14 mm
2 x	125 1/2	○		17 · 19 mm
8 x	125 1/2	○		5 · 6 · 7 · 8 · 10 · 11 · 12 · 13 mm
7 x	125 1/2	○		5 · 6 · 7 · 8 · 10 · 12 · 14 mm
6 x	125 1/2	○		5 · 6 · 7 · 8 · 10 · 12 mm



Systemy nástrčných klíčů



V1898, EAN 4047728018982

Sada nástrčných hlavíc s Multiprofilem

• Pro ruční manipulaci

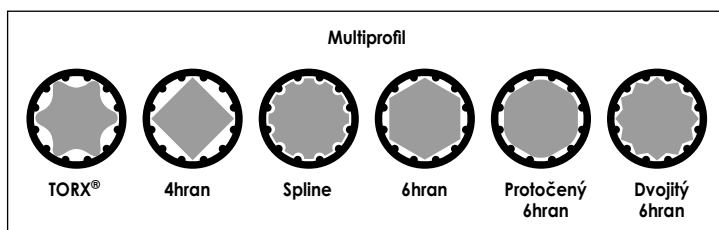
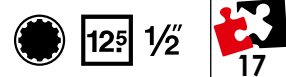

Jednotlivé položky na straně 157

XX	■	●	Provedení	SW
17 x	12.5 1/2	●		10 · 11 · 12 · 13 · 14 · 15 · 16 · 17 · 18 · 19 · 20 · 21 · 22 · 24 · 27 · 30 · 32 mm



Všechny nástavce vhodné pro 6 profilů



V6412/4, EAN 4047728079518

Sada vytahovačů podpěrných čepů

- Montáž a demontáž podpěrných čepů a závitových kolíků bez poškození
- Pro pravotočivý a levotočivý závit
- Pohon vnější šestihran 19 příp. 22 mm
- Velikosti: 6 · 8 · 10 · 12 mm
- Pro ruční manipulaci



NOVINKA



V2404N, EAN 4047728080507

Sada spirálových povolovacích nástrčných hlavíc

- Manipulace s maticemi s protočenou hlavou (speciální profil)
- Pro ruční manipulaci

NOVINKA

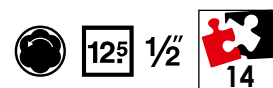

Jednotlivé položky na straně 165

XX	■	●	Provedení	SW
13 x	12.5 1/2	●		6 · 7 · 8 · 9 · 10 · 11 · 12 · 13 · 14 · 15 · 16 · 17 · 19 mm



V3741, EAN 4047728037419

Sada spirálových povolovacích nástrčných hlavíc

- Manipulace s maticemi s protočenou hlavou (speciální profil)
- Pro ruční manipulaci

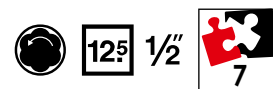

Jednotlivé položky na straně 165

XX	■	●	Provedení	SW
6 x	12.5 1/2	●		21 · 22 · 24 · 27 · 30 · 32 mm



V5550S, EAN 4047728055819

Sada nástrčných hlavíc
pro rázové utahovákы · krátkých

- Povrch: fosfátováno
- Pro strojní manipulaci

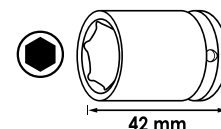
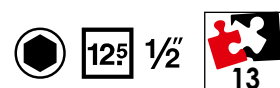

Jednotlivé položky na straně 165

XX	■	●	Provedení	SW
13 x	12.5 1/2	●		10 · 11 · 12 · 13 · 14 · 15 · 16 · 17 · 18 · 19 · 21 · 22 · 24 mm



V5550L, EAN 4047728055505

Sada nástrčných hlavíc
pro rázové utahovákы · dlouhých

- Povrch: fosfátováno
- Pro strojní manipulaci

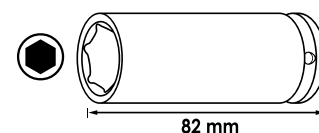
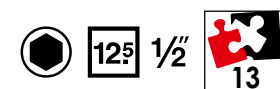

Jednotlivé položky na straně 165

XX	■	●	Provedení	SW
13 x	12.5 1/2	●		10 · 11 · 12 · 13 · 14 · 15 · 16 · 17 · 18 · 19 · 21 · 22 · 24 mm



V7019, EAN 4047728066372

Sada nástrčných hlavíc pro rázový a strojový utahovák pro profil s vnitřním šestihranem

- Povrch: fosfátováno
- Pro strojní manipulaci

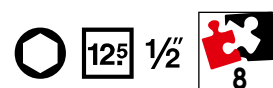

Jednotlivé položky na straně 166

XX	■	Provedení	SW
8 x	125 1/2		5 · 6 · 8 · 10 · 12 · 14 · 17 · 19 mm



V7018, EAN 4047728066846

Sada nástrčných hlavíc pro rázový a strojový utahovák vnitřní tisícíhnan (XZN)

- Povrch: fosfátováno
- Pro strojní manipulaci

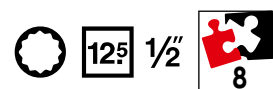

Jednotlivé položky na straně 166

XX	■	Provedení	SW
8 x	125 1/2		M5 · M6 · M8 · M10 · M12 · M14 · M16 · M18



V7017, EAN 4047728064705

Sada nástrčných hlavíc pro rázový a strojový utahovák pro vnitřní profil T

- Povrch: fosfátováno
- Pro strojní manipulaci

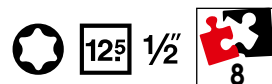

Jednotlivé položky na straně 165

XX	■	Provedení	SW
8 x	125 1/2		T30 · T40 · T45 · T50 · T55 · T60 · T70 · T80



V6012, EAN 4047728055826

Jemnozubá přepínací ráčna

- Zalomené provedení
- Pořazeno plastem
- Spouštěcí tlačítko
- DIN 3122, ISO 3315
- 72 zubů
- 5° úhel ovládání
- Pro ruční manipulaci

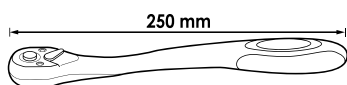
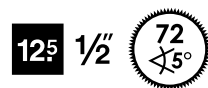

12 5/8

V6012-REP, EAN 4047728056533

Opravná sada

- Opravná sada pro jemnozubou přepínací ráčnu V6012 · V6612



V4946-S, EAN 4047728055369

Jemnozubá přepínací ráčna · standardní

- Robustní se snadnou údržbou
- Uzavřený systém
- Snadno se čistí
- DIN 3122, ISO 3315
- 72 zubů
- 5° úhel ovládání
- Pro ruční manipulaci



Uzavřený systém



Robustní celokovové provedení

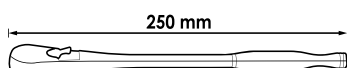
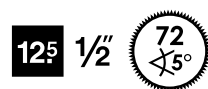

12 5/8

V4946-REP, EAN 4047728049498

Opravná sada

- Opravná sada pro jemnozubé přepínací ráčny V4946 · V4946-S



V4884, EAN 4047728048842

Kloubová rukojeť s přepínací ráčnou

- Čtyřhranný pohon s kulovou aretací
- DIN 3122
- 24 zubů
- 15° úhel ovládání
- Pro ruční manipulaci



Robustní mechanismus ráčny s 24 zuby



180°

12 5/8

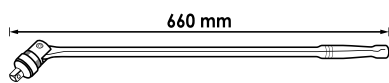

12 5/8

V4884-01, EAN 4047728073226

Hlava ráčny



V5437, EAN 4047728054379

360° prepínací ráčna s otočnou rukojeť

- Použití ve sfísněných oblastech
- Prostrčný čtyřhran pro pravý / levý provoz
- Rovněž možné standardní ovládání pomocí aretace
- Ovládání pouze pravotočivé
- 72 zubů
- 5° Úhel ovládání
- Pro ruční manipulaci



12⁵ 1/2"



Uvolňování a utahování šroubení
pouze v aretovaném režimu!



Hnací mechanismus
v rukojeti

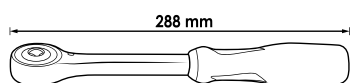

12⁵ 1/2"

V6612N, EAN 4047728080330

Teleskopická kloubová prepínací ráčna

- Výsuvná 350 – 490 mm
- Hlava otočná o 180° včetně aretace
- Spouštěcí tlačítko
- 90 zubů
- 4° Úhel ovládání
- Pro ruční manipulaci



5 poloh s aretací

12⁵ 1/2"



NOVINKA

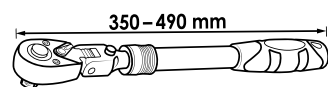

V6612N-REP, EAN 4047728081733

Oprávérenská sada

- Oprávérenská sada pro teleskopickou kloubovou prepínací ráčnu V6612N



Kluzná rukojeť

12⁵ 1/2"



VIGOR č.	mm	EAN 4047728+
V2573N	250	058391

Kluzná rukojeť

12⁵ 1/2"



VIGOR č.	mm	EAN 4047728+
V2667N	43.7	058728

Nástrčná hlavice 6hran

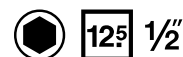

VIGOR č.	SW	L mm	EAN 4047728+
V4709N	8 mm	38	058902
V2465N	10 mm	38	058186
V2598N	11 mm	38	058629
V2603N	12 mm	38	058650
V2599N	13 mm	38	058636
V2600N	14 mm	38	058643
V2561N	15 mm	38	058261
V2562N	16 mm	38	058278
V2563N	17 mm	38	058285
V2564N	18 mm	38	058292

VIGOR č.	SW	L mm	EAN 4047728+
V2565N	19 mm	38	058308
V2566N	20 mm	38	058315
V2567N	21 mm	38	058322
V2568N	22 mm	38	058339
V2569N	23 mm	38	058346
V2570N	24 mm	38	058353
V2571N	27 mm	42	058360
V2572N	30 mm	44	058377
V2574N	32 mm	44	058384

Nástrčná hlavice dvojité šestihran

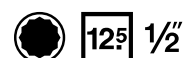

VIGOR č.	SW	L mm	EAN 4047728+
V7512-8	8 mm	38	074339
V7512-9	9 mm	38	080446
V7512-10	10 mm	38	074346
V7512-11	11 mm	38	074353
V7512-12	12 mm	38	074360
V7512-13	13 mm	38	074377
V7512-14	14 mm	38	074384
V7512-15	15 mm	38	074391
V7512-16	16 mm	38	074407
V7512-17	17 mm	38	074414
V7512-18	18 mm	38	074421

VIGOR č.	SW	L mm	EAN 4047728+
V7512-19	19 mm	38	074438
V7512-20	20 mm	38	074445
V7512-21	21 mm	38	074452
V7512-22	22 mm	38	074469
V7512-23	23 mm	38	074476
V7512-24	24 mm	38	074483
V7512-27	27 mm	42	074490
V7512-30	30 mm	44	074506
V7512-32	32 mm	44	074513
V7512-36	36 mm	46	080477

Nástrčná hlavice šestihran · dlouhá

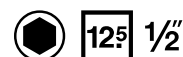

VIGOR č.	SW	L mm	EAN 4047728+
V2579N	10 mm	77	058445
V2580N	11 mm	77	058452
V2581N	12 mm	77	058469
V2584N	13 mm	77	058483
V2585N	14 mm	77	058490
V2586N	15 mm	77	058506
V2587N	16 mm	77	058513
V2588N	17 mm	77	058520
V2589N	18 mm	77	058537
V2590N	19 mm	77	058544
V2591N	22 mm	77	058551

Nástrčná hlavice dvojité šestihran · dlouhá

NOVINKA

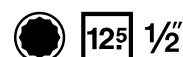

VIGOR č.	SW	EAN 4047728+
V7512L-10	10 mm	080750
V7512L-11	11 mm	080767
V7512L-12	12 mm	080774
V7512L-13	13 mm	080781
V7512L-14	14 mm	080798
V7512L-15	15 mm	080804
V7512L-16	16 mm	080811
V7512L-17	17 mm	080828
V7512L-18	18 mm	080835
V7512L-19	19 mm	080842
V7512L-22	22 mm	080859

T-profil nástrčná hlavice

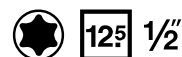

VIGOR č.	SW	L mm	EAN 4047728+
V2730	E10	38	027304
V2731	E11	38	027311
V2732	E12	38	027328
V2733	E14	38	027335
V2734	E16	38	027342
V2196	E18	38	021968
V2197	E20	38	021975
V2735	E22	38	027359
V2592N	E24	38	058568

T-plus nástrčná hlavice

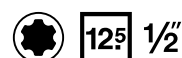

VIGOR č.	SW	EAN 4047728+
V7920-EP18	E18+	078238
V7920-EP20	E20+	078245
V7920-EP22	E22+	078252
V7920-EP24	E24+	078269

Nástrčná hlavice na zapalovací svíčky

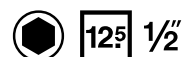

VIGOR č.	SW	L mm	EAN 4047728+
V2578N	16 mm	66	058438
V2582N	21 mm	66	058476

Nástrčná hlavice s Multiprofilem

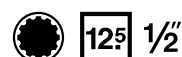

VIGOR č.	SW	L mm	EAN 4047728+
V1988	10 mm	38.1	019880
V1989	11 mm	38.1	019897
V1990	12 mm	38.1	019903
V1991	13 mm	38.1	019910
V1992	14 mm	38.1	019927
V1993	15 mm	38.1	019934
V1994	16 mm	38.1	019941
V1995	17 mm	38.1	019958
V1996	18 mm	38.1	019965

VIGOR č.	SW	L mm	EAN 4047728+
V1997	19 mm	38.1	019972
V1998	20 mm	38.1	019989
V1999	21 mm	38.1	019996
V2000	22 mm	38.1	020008
V2001	24 mm	40	020015
V2002	27 mm	42	020022
V2003	30 mm	45	020039
V2004	32 mm	45	020046

Nástrčná hlavice pro šrouby s vnitřním šestihranem

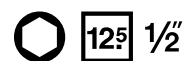

VIGOR č.	SW	L mm	EAN 4047728+
V2101	5 mm	55	021012
V2102	6 mm	55	021029
V2103	7 mm	55	021036
V2104	8 mm	55	021043
V2105	10 mm	55	021050

VIGOR č.	SW	L mm	EAN 4047728+
V2106	12 mm	55	021067
V2107	14 mm	55	021074
V2069	17 mm	55	020695
V2070	19 mm	55	020701

Nástrčná hlavice pro šrouby s vnitřním šestihranem

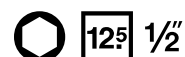

VIGOR č.	SW	L mm	EAN 4047728+
V2072	5 mm	100	020725
V2073	6 mm	100	020732
V2074	7 mm	100	020749
V2075	8 mm	100	020756

VIGOR č.	SW	L mm	EAN 4047728+
V2076	10 mm	100	020763
V2077	11 mm	100	020770
V2078	12 mm	100	020787
V2079	13 mm	100	020794

Nástrčná hlavice pro šrouby s vnitřním šestihranem

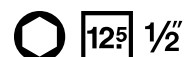

VIGOR č.	SW	L mm	EAN 4047728+
V2080	5 mm	140	020800
V2081	6 mm	140	020817
V2082	7 mm	140	020824
V2083	8 mm	140	020831
V2084	10 mm	140	020848
V2085	12 mm	140	020855
V2086	14 mm	140	020862

Nástrčná hlavice pro šrouby s vnitřním šestihranem

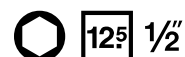

VIGOR č.	SW	L mm	EAN 4047728+
V2087	5 mm	200	020879
V2088	6 mm	200	020886
V2089	7 mm	200	020893
V2090	8 mm	200	020909
V2091	10 mm	200	020916
V2092	12 mm	200	020923

Nástrčná hlavice s vnitřním tisícíhnanem (XZN)

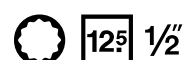

VIGOR č.	SW	L mm	EAN 4047728+
V2094	M5	55	020947
V2095	M6	55	020954
V2096	M8	55	020961
V2097	M9	55	020978

VIGOR č.	SW	L mm	EAN 4047728+
V2098	M10	55	020985
V2099	M12	55	020992
V2065	M14	55	020657
V2100	M16	55	021005

Nástrčná hlavice s vnitřním tisícíhranem (XZN)



VIGOR č.	SW	L mm	EAN 4047728+
V2066	M5	100	020664
V2068	M6	100	020688
V2067	M8	100	020671
V2113	M9	100	021135
V2059	M10	100	020596
V2060	M12	100	020602
V2121	M14	100	021210

Nástrčná hlavice s vnitřním tisícíhranem (XZN)

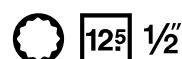

VIGOR č.	SW	L mm	EAN 4047728+
V2122	M5	140	021227
V2124	M6	140	021241
V2123	M8	140	021234
V2126	M9	140	021265
V2128	M10	140	021289
V2129	M12	140	021296
V2132	M14	140	021326

Nástrčná hlavice s vnitřním tisícíhranem (XZN)

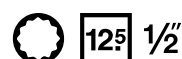

VIGOR č.	SW	L mm	EAN 4047728+
V2133	M8	200	021333
V2134	M10	200	021340
V2135	M12	200	021357
V2137	M14	200	021371

T nástrčná hlavice

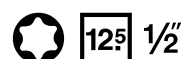

VIGOR č.	SW	L mm	EAN 4047728+
V2151	T20	55	021517
V2152	T25	55	021524
V2153	T27	55	021531
V2154	T30	55	021548
V2155	T40	55	021555

VIGOR č.	SW	L mm	EAN 4047728+
V2156	T45	55	021562
V2157	T50	55	021579
V2158	T55	55	021586
V2159	T60	55	021593
V2160	T70	55	021609

T nástrčná hlavice

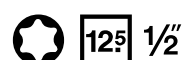

VIGOR č.	SW	L mm	EAN 4047728+
V2161	T20	100	021616
V2162	T25	100	021623
V2163	T27	100	021630
V2165	T30	100	021654
V2167	T40	100	021678

VIGOR č.	SW	L mm	EAN 4047728+
V2168	T45	100	021685
V2169	T50	100	021692
V2170	T55	100	021708
V2171	T60	100	021715
V2172	T70	100	021722

T nástrčná hlavice

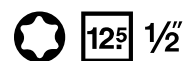

VIGOR č.	SW	← L → mm	EAN 4047728+
V2173	T40	140	021739
V2174	T45	140	021746
V2175	T50	140	021753
V2176	T55	140	021760
V2177	T60	140	021777
V2178	T70	140	021784

T nástrčná hlavice

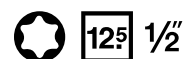

VIGOR č.	SW	← L → mm	EAN 4047728+
V2179	T40	200	021791
V2180	T45	200	021807
V2181	T50	200	021814
V2182	T55	200	021821
V2183	T60	200	021838
V2184	T70	200	021845

T-Plus nástrčná hlavice

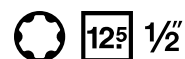

VIGOR č.	SW	EAN 4047728+
V7055-IP40	T40+	078344
V7055-IP45	T45+	078351
V7055-IP50	T50+	078368
V7055-IP55	T55+	078375
V7055-IP60	T60+	078382

TR-Plus nástrčná hlavice

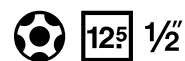

VIGOR č.	SW	EAN 4047728+
V7055-IPR40	T40+H	078467
V7055-IPR45	T45+H	078474
V7055-IPR50	T50+H	078481
V7055-IPR55	T55+H	078498
V7055-IPR60	T60+H	078504

T nástrčná hlavice

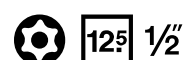

VIGOR č.	SW	← L → mm	EAN 4047728+
V7055-T40H	T40H	55	078511
V7055-T45H	T45H	55	078528
V7055-T50H	T50H	55	078535
V7055-T55H	T55H	55	078542
V7055-T60H	T60H	55	078559

Nástrčná hlavice RIBE



VIGOR č.	SW	L mm	EAN 4047728+
V2202	M5	55	022026
V2203	M6	55	022033
V2204	M7	55	022040
V2205	M8	55	022057
V2206	M9	55	022064

VIGOR č.	SW	L mm	EAN 4047728+
V2207	M10	55	022071
V2208	M12	55	022088
V2209	M13	55	022095
V2210	M14	55	022101

Nástrčná hlavice RIBE



VIGOR č.	SW	L mm	EAN 4047728+
V2211	M5	100	022118
V2212	M6	100	022125
V2213	M7	100	022132
V2214	M8	100	022149
V2215	M9	100	022156

VIGOR č.	SW	L mm	EAN 4047728+
V2216	M10	100	022163
V2217	M12	100	022170
V2218	M13	100	022187
V2219	M14	100	022194

Nástrčná hlavice RIBE



VIGOR č.	SW	L mm	EAN 4047728+
V2220	M8	140	022200
V2221	M9	140	022217
V2222	M10	140	022224
V2223	M10.3	140	022231
V2224	M12	140	022248
V2225	M13	140	022255
V2226	M14	140	022262

Nástrčná hlavice RIBE



VIGOR č.	SW	L mm	EAN 4047728+
V2227	M8	200	022279
V2228	M9	200	022286
V2229	M10	200	022293
V2230	M10.3	200	022309
V2231	M12	200	022316
V2232	M13	200	022323
V2233	M14	200	022330

T nástrčná hlavice s kulovou hlavou



VIGOR č.	SW	L mm	EAN 4047728+
V7055-T20	T20	55	075954
V7055-T25	T25	55	075961
V7055-T27	T27	55	075978
V7055-T30	T30	55	075985

VIGOR č.	SW	L mm	EAN 4047728+
V7055-T40	T40	55	075992
V7055-T45	T45	55	076005
V7055-T50	T50	55	076012
V7055-T55	T55	55	076029

T nástrčná hlavice s kulovou hlavou

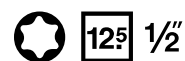

VIGOR č.	SW	L mm	EAN 4047728+
V7075-T60	T60	75	076036
V7075-T70	T70	75	076043

T nástrčná hlavice s kulovou hlavou

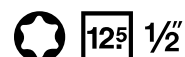

VIGOR č.	SW	L mm	EAN 4047728+
V7100-T20	T20	100	076050
V7100-T25	T25	100	076067
V7100-T27	T27	100	076074
V7100-T30	T30	100	076081
V7100-T40	T40	100	076098
V7100-T45	T45	100	076104
V7100-T50	T50	100	076234
V7100-T55	T55	100	076241
V7100-T60	T60	100	076258
V7100-T70	T70	100	076265

T nástrčná hlavice s kulovou hlavou

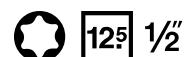

VIGOR č.	SW	L mm	EAN 4047728+
V7140-T40	T40	140	076272
V7140-T45	T45	140	076289
V7140-T50	T50	140	076296
V7140-T55	T55	140	076302
V7140-T60	T60	140	076319
V7140-T70	T70	140	076326

T nástrčná hlavice s kulovou hlavou

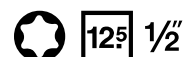

VIGOR č.	SW	L mm	EAN 4047728+
V7200-T40	T40	200	076333
V7200-T45	T45	200	076340
V7200-T50	T50	200	076357
V7200-T55	T55	200	076364
V7200-T60	T60	200	076371
V7200-T70	T70	200	076388

Nástrčná hlavice imbus s kulovou hlavou

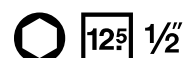

VIGOR č.	SW	L mm	EAN 4047728+
V7055-H5	5 mm	55	076395
V7055-H6	6 mm	55	076401
V7055-H7	7 mm	55	076418
V7055-H8	8 mm	55	076425
V7055-H10	10 mm	55	076432
V7055-H12	12 mm	55	076449
V7055-H14	14 mm	55	076456

Nástrčná hlavice imbus s kulovou hlavou

12⁵ 1/2"



VIGOR č.	SW	L mm	EAN 4047728+
V7075-H17	17 mm	75	076463
V7075-H19	19 mm	75	076470

Nástrčná hlavice imbus s kulovou hlavou

12⁵ 1/2"



VIGOR č.	SW	L mm	EAN 4047728+
V7100-H5	5 mm	100	076487
V7100-H6	6 mm	100	076517
V7100-H7	7 mm	100	076524
V7100-H8	8 mm	100	076531

VIGOR č.	SW	L mm	EAN 4047728+
V7100-H10	10 mm	100	076548
V7100-H11	11 mm	100	076555
V7100-H12	12 mm	100	076562
V7100-H13	13 mm	100	076579

Nástrčná hlavice imbus s kulovou hlavou

12⁵ 1/2"



VIGOR č.	SW	L mm	EAN 4047728+
V7140-H5	5 mm	140	076586
V7140-H6	6 mm	140	076593
V7140-H7	7 mm	140	076609
V7140-H8	8 mm	140	076616
V7140-H10	10 mm	140	076623
V7140-H12	12 mm	140	076630
V7140-H14	14 mm	140	076647

Nástrčná hlavice imbus s kulovou hlavou

12⁵ 1/2"



VIGOR č.	SW	L mm	EAN 4047728+
V7200-H5	5 mm	200	076654
V7200-H6	6 mm	200	076661
V7200-H7	7 mm	200	076678
V7200-H8	8 mm	200	076685
V7200-H10	10 mm	200	076692
V7200-H12	12 mm	200	076708

Univerzální kloub

12⁵ 1/2" 12⁵ 1/2"



VIGOR č.	L mm	EAN 4047728+
V2575N	75	058407

Prodloužení



125 1/2" **125** 1/2"

VIGOR č.	mm	EAN 4047728+
V2576N	125	058414
V2577N	250	058421
V4398N	750	058896

Otáčivé prodloužení

- K manipulaci se šroubovými spoji v úzkém prostoru a k obcházení rušivých hran
- Kulovitý, kónický vnější čtyřhran



125 1/2" **125** 1/2"

VIGOR č.	mm	EAN 4047728+
V4317	50	043175
V4318	75	043182
V4319	250	043199

Adaptér



10 3/8" **125** 1/2"

VIGOR č.	mm	EAN 4047728+
V2109	36	021098

Adaptér



20 3/4" **125** 1/2"

VIGOR č.	mm	EAN 4047728+
V2110	46	021104

Adaptér na bity



8 5/16" **125** 1/2"

VIGOR č.	mm	EAN 4047728+
V2647N	37	058711

Nástrčná hlavice pro rázový utahovák · krátká

- Povrch: fosfátováno
- Pro strojní manipulaci

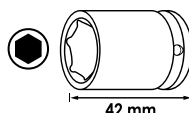
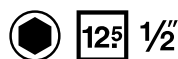

VIGOR č.	SW	EAN 4047728+
V5550S-10	10 mm	056175
V5550S-11	11 mm	056182
V5550S-12	12 mm	056199
V5550S-13	13 mm	056205
V5550S-14	14 mm	056212
V5550S-15	15 mm	056229
V5550S-16	16 mm	056236
V5550S-17	17 mm	056243
V5550S-18	18 mm	056250
V5550S-19	19 mm	056267
V5550S-21	21 mm	056274
V5550S-22	22 mm	056281
V5550S-24	24 mm	056298

Nástrčná hlavice pro rázový utahovák · dlouhá

- Povrch: fosfátováno
- Pro strojní manipulaci

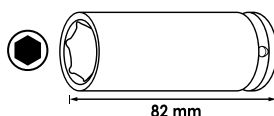
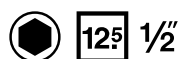

VIGOR č.	SW	EAN 4047728+
V5550L-10	10 mm	056045
V5550L-11	11 mm	056052
V5550L-12	12 mm	056069
V5550L-13	13 mm	056076
V5550L-14	14 mm	056083
V5550L-15	15 mm	056090
V5550L-16	16 mm	056106
V5550L-17	17 mm	056113
V5550L-18	18 mm	056120
V5550L-19	19 mm	056137
V5550L-21	21 mm	056144
V5550L-22	22 mm	056151
V5550L-24	24 mm	056168

Spirálová povolovací nástrčná hlavice

- Manipulace s maticemi s protočenou hlavou (speciální profil)
- Pro ruční manipulaci



VIGOR č.	SW	L mm	EAN 4047728+	VIGOR č.	SW	L mm	EAN 4047728+
V2404N-6	6 mm	50	082327	V2404N-16	16 mm	50	082426
V2404N-7	7 mm	50	082334	V2404N-17	17 mm	50	082433
V2404N-8	8 mm	50	082341	V2404N-19	19 mm	50	082440
V2404N-9	9 mm	50	082358	V2404N-21	21 mm	50	082457
V2404N-10	10 mm	50	082365	V2404N-22	22 mm	50	082464
V2404N-11	11 mm	50	082372	V2404N-24	24 mm	50	082471
V2404N-12	12 mm	50	082389	V2404N-27	27 mm	50	082488
V2404N-13	13 mm	50	082396	V2404N-30	30 mm	50	082495
V2404N-14	14 mm	50	082402	V2404N-32	32 mm	50	082501
V2404N-15	15 mm	50	082419				

Nástrčná hlavice pro rázový a strojový utahovák

- Povrch: fosfátováno
- Pro strojní manipulaci

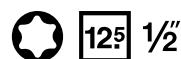

VIGOR č.	SW	L mm	EAN 4047728+
V7017-T30	T30	78	066389
V7017-T40	T40	78	066396
V7017-T45	T45	78	066402
V7017-T50	T50	78	066419
V7017-T55	T55	78	066426
V7017-T60	T60	78	066242
V7017-T70	T70	78	066259
V7017-T80	T80	78	066266

Nástrčná hlavice pro rázový a strojový utahovák

- Povrch: fosfátováno
- Pro strojní manipulaci

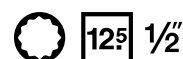

VIGOR č.	SW	L mm	EAN 4047728+
V7018-M5	M5	78	066273
V7018-M6	M6	78	066280
V7018-M8	M8	78	066297
V7018-M10	M10	78	066303
V7018-M12	M12	78	066518
V7018-M14	M14	78	066525
V7018-M16	M16	78	066532
V7018-M18	M18	78	066549

Nástrčná hlavice pro rázový a strojový utahovák

- Povrch: fosfátováno
- Pro strojní manipulaci

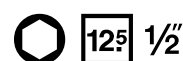

VIGOR č.	SW	L mm	EAN 4047728+
V7019-H5	5 mm	78	066556
V7019-H6	6 mm	78	066563
V7019-H8	8 mm	78	066570
V7019-H10	10 mm	78	066587
V7019-H12	12 mm	78	066594
V7019-H14	14 mm	78	066600
V7019-H17	17 mm	78	066617
V7019-H19	19 mm	78	066624

Nástrčná hlavice pro rázový utahovák (dvojité 6hr.) · krátká

- Nástrčná hlavice s extra tenkou stěnou pro šroubové spoje kloubového hřídele v náboji kola
- Otvor pro pojistný kolík nebo pojistnou pružinu a drážku pro O-kroužek
- Přizpůsobeno prostorovým podmínkám v náboji kola
- Pro např.
 - VW Touareg r. v. 2003 →
 - AUDI A4 r. v. 2001 → A6 r. v. 2005 → A8 r. v. 2003 → Q7 r. v. 2007 →
 - Další modely
- Pro strojní manipulaci

● 32 mm

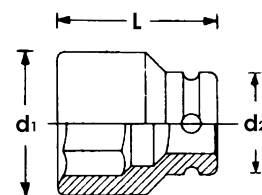

VIGOR č.	d1 mm	d2 mm	SW	L mm	EAN 4047728+
V4477	44.4	30	32 mm	50	044776

Nástrčná hlavice pro rázový utahovák (dvojité 6hr.) · krátká

- Nástrčná hlavice s extra tenkou stěnou pro šroubové spoje kloubového hřídele v náboji kola
- Otvor pro pojistný kolík nebo pojistnou pružinu a drážku pro O-kroužek
- Přizpůsobeno prostorovým podmínkám v náboji kola
- Např. pro: OPEL Corsa D r. v. 2006 → Adam r. v. 2012 → Mokka r. v. 2012 → CHEVROLET/GMC Trax r. v. 2013 →
- Další modely
- Rovněž pro vozidla BMW · SEAT a VW
- Pro strojní manipulaci

● 36 mm

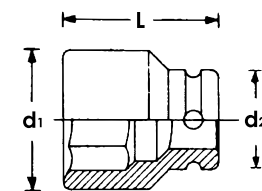

VIGOR č.	d1 mm	d2 mm	SW	L mm	EAN 4047728+
V4478	46.9	30	36 mm	50	044783

V2318N, EAN 4047728**059299**

Sada nástrčných klíčů

- 24 zubů
- 15° Úhel ovládání
- Pro ruční manipulaci

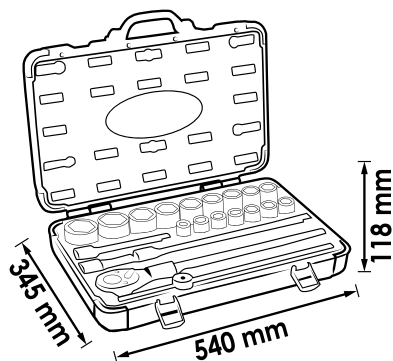
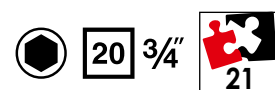

xx	■	●	Provedení	SW
16 x	20 3/4	●		19 · 21 · 22 · 23 · 24 · 26 · 27 · 28 · 30 · 32 · 34 · 36 · 38 · 41 · 46 · 50 mm
1 x	-	20 3/4		500 mm
1 x	20 3/4	20 3/4		100 mm
1 x	20 3/4	20 3/4		200 mm
1 x	20 3/4	20 3/4		400 mm
1 x	-	20 3/4		450 mm



Přepínací ráčna

- 24 zubů
- 15° Úhel ovládání
- Pro ruční manipulaci

20 3/4



VIGOR č.	mm	EAN 4047728+
V2319N	500	059282

Kluzná rukojeť

- Pro ruční manipulaci

20 3/4



VIGOR č.	mm	EAN 4047728+
V2322N	450	057158

Adaptér

12⁵ 1/2 20 3/4



VIGOR č.	mm	EAN 4047728+
V2111	50	021111

Prodloužení

20 3/4" 20 3/4"



VIGOR č.	mm	EAN 4047728+
V2320N	100	057561
V2321N	200	057578
V2317N	400	057554

Nástrčná hlavice

20 3/4"



VIGOR č.	SW	mm	EAN 4047728+
V2323N	19 mm	50	057165
V2324N	21 mm	50	057172
V2325N	22 mm	50	057189
V2326N	23 mm	50	057196
V2327N	24 mm	50	057202
V2328N	26 mm	50	057615
V2329N	27 mm	52	057622
V2256N	28 mm	52	057059
V2924N	30 mm	54	057639
V2331N	32 mm	56	057646
V2332N	34 mm	58	057653
V2333N	36 mm	58	057677
V2334N	38 mm	60	057684
V2337N	41 mm	64	057721
V2336N	46 mm	68	057707
V2335N	50 mm	68	057691

V5024, EAN 4047728050241

Sada nástrčných hlavíc pro rázové utahovákы

20 3/4" 4

- Nástrčné hlavice s extra tenkou stěnou pro šroubové spoje hnacího hřídele v náboji kola
- Přizpůsobeno prostorovým podmínkám v náboji kola
- Mimo jiné pro:
 - Otvor klíče 24: VW Touran r. v. 2006 →
 - Otvor klíče 30: VW Passat C, Golf 4, Polo, New Beetle · AUDI TT · ŠKODA Octavia, Superb, Fabia
 - Otvor klíče 32: VW Touareg r. v. 2003 →
 - Otvor klíče 36: BMW řada 3 · řada 5 · řada 7 · SEAT Ibiza · VW Polo, Golf Plus · OPEL Corsa D · Adam · Mokka · CHEVROLET Trax r. v. → 2013 · FIAT 500 · Grande Punto · Punto Evo r. v. → 2005 · FORD Ka · MERCEDES-BENZ třída S · JAGUAR XJ40 · XJ181
- Pro strojní manipulaci



VIGOR č.	d1 mm	d2 mm	SW	mm	EAN 4047728+
V5025	44.3	35	24 mm	44	050258
V5026	44.3	42	30 mm	50	050265
V5182	44.3	44.3	32 mm	50	051828
V5183	44.3	46.9	36 mm	50	051835

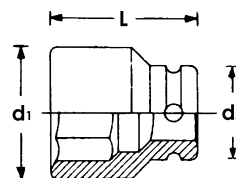

V7212, EAN 4047728072120

Sada nástrčných hlavíc pro
rázový a strojový utahovák

- Běžná šroubení vozidel VAG, např. nosiče brzd, centrální hnací hřídele, tlumiče nárazu nebo šroubované jednotky ložisek kol
- Povrch: mořeno, olejováno
- Pro strojní manipulaci

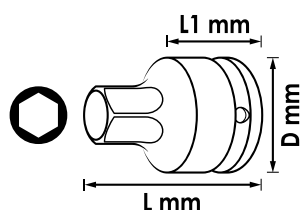
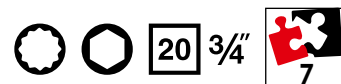

VIGOR č.	d2 mm	SW	L1 mm	L mm	EAN 4047728+
V7212-H14	44	14 mm	30	60	072168
V7212-H17	44	17 mm	30	60	072175
V7212-H19	44	19 mm	30	60	072182
V7212-H21	44	21 mm	30	60	072199
V7212-M14	44	M14	30	60	072137
V7212-M16	44	M16	30	60	072144
V7212-M18	44	M18	30	60	072151



V5505, EAN 4047728055055

Sada kloubových kusů
pro rázový utahovák

- Pro práci na těžko přístupných místech a pro vyhnout se rušivým hranám
- Otvor pro pojistný kolík nebo pojistnou pružinu a drážku pro O-kroužek
- Pro strojní manipulaci

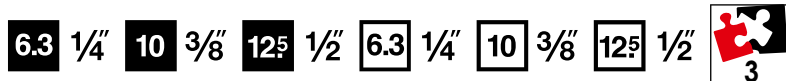

VIGOR č.	EAN 4047728+
V5505-1/4	055062
V5505-3/8	055079
V5505-1/2	055086



V1293, EAN 4047728012935

Sada adaptérů

• Pro ruční manipulaci

6.3 1/4 10 3/8 12.5 1/2 20 3/4

6.3 1/4 10 3/8 12.5 1/2 20 3/4



Jednotlivé položky od strany 131

XX	■		Provedení	SW
1 x	6.3 1/4	10 3/8		26 mm
1 x	10 3/8	6.3 1/4		27 mm
1 x	10 3/8	12.5 1/2		36 mm
1 x	12.5 1/2	10 3/8		36 mm
1 x	12.5 1/2	20 3/4		46 mm
1 x	20 3/4	12.5 1/2		50 mm

V2687, EAN 4047728026871

Sada T nástrčných hlavíc

• Pro ruční manipulaci

6.3 1/4 10 3/8 12.5 1/2



Jednotlivé položky od strany 127

XX	■		Provedení	SW
7 x	6.3 1/4			E4 · E5 · E6 · E7 · E8 · E10 · E11
12 x	10 3/8			E4 · E5 · E6 · E7 · E8 · E10 · E11 · E12 · E14 · E16 · E18 · E20
9 x	12.5 1/2			E10 · E11 · E12 · E14 · E16 · E18 · E20 · E22 · E24

Systemy nástrčných klíčů



V1781, EAN 4047728017817

Sada T nástrčných hlavíc

• Pro ruční manipulaci

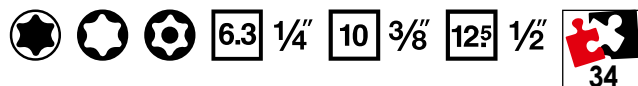

Jednotlivé položky od strany 127

XX	■	●	Provedení	SW
5 x	6.3 1/4	●		E4 · E5 · E6 · E7 · E8
1 x	6.3 1/4	●		T27
5 x	6.3 1/4	●		T9H · T10H · T15H · T25H · T30H
4 x	10 3/8	●		E10 · E12 · E14 · E16
4 x	10 3/8	●		T40 · T45 · T47 · T50
2 x	10 3/8	●		T45H · T50H
2 x	125 1/2	●		E18 · E20
2 x	125 1/2	●		T55 · T60
1 x	125 1/2	●		T55H



V1706N, EAN 4047728**056465**

Sada nástrčných klíčů

• Pro ruční manipulaci

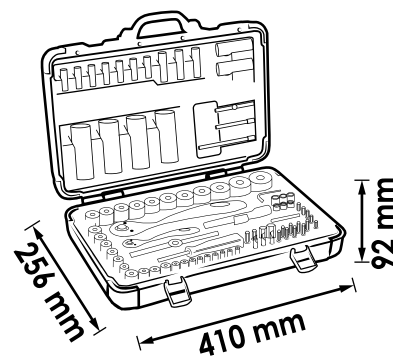

Jednotlivé položky od strany 124

XX	■		Provedení	SW
4 x	8 5/16	⊕		T40 · T45 · T50 · T55
4 x	8 5/16	○		8 · 10 · 12 · 14 mm
2 x	8 5/16	⊕		PH3 · PH4
2 x	8 5/16	⊕		PZ3 · PZ4
3 x	8 5/16	⊖		1.6x8 · 2x12 · 1.6x10 mm
1 x	-	○		2 mm
1 x	6.3 1/4	6.3 1/4		25 mm
1 x	12.5 1/2	8 5/16		37 mm
1 x	-	6.3 1/4		150 mm
1 x	6.3 1/4	6.3 1/4		110 mm
1 x	-	12.5 1/2		43.7 mm
4 x	6.3 1/4	○		3 · 4 · 5 · 6 mm
3 x	6.3 1/4	⊖		0.8x4 · 1x5.5 · 1.2x7 mm
2 x	6.3 1/4	⊕		PH1 · PH2
2 x	6.3 1/4	⊕		PZ1 · PZ2

XX	■		Provedení	SW
5 x	6.3 1/4	⊕		T10 · T15 · T20 · T25 · T30
18 x	12.5 1/2	●		10 · 11 · 12 · 13 · 14 · 15 · 16 · 17 · 18 · 19 · 20 · 21 · 22 · 23 · 24 · 27 · 30 · 32 mm
4 x	12.5 1/2	●		14 · 15 · 17 · 19 mm
13 x	6.3 1/4	●		4 · 4.5 · 5 · 5.5 · 6 · 7 · 8 · 9 · 10 · 11 · 12 · 13 · 14 mm
8 x	6.3 1/4	●		6 · 7 · 8 · 9 · 10 · 11 · 12 · 13 mm
1 x	-	6.3 1/4		150 mm
1 x	-	12.5 1/2		250 mm
1 x	6.3 1/4	6.3 1/4		40 mm
1 x	12.5 1/2	12.5 1/2		75 mm
1 x	6.3 1/4	6.3 1/4		50 mm
1 x	6.3 1/4	6.3 1/4		100 mm
1 x	6.3 1/4	6.3 1/4		145 mm
1 x	12.5 1/2	12.5 1/2		125 mm
1 x	12.5 1/2	12.5 1/2		250 mm
2 x	12.5 1/2	●		16 · 21 mm

Systemy nástrčných klíčů



V2461N, EAN 4047728056472

Sada nástrčných klíčů

• Pro ruční manipulaci

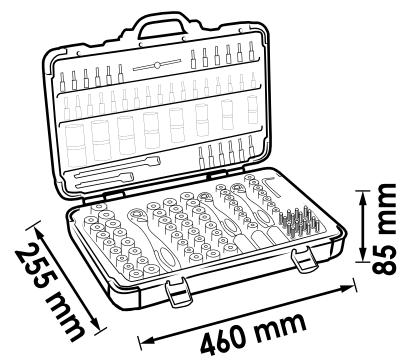
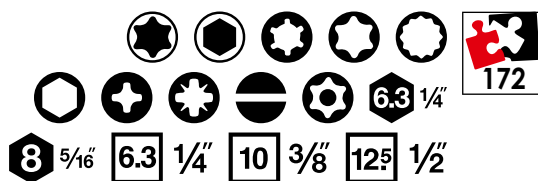

Jednotlivé položky od strany 124

XX	■		Provedení	SW
5 x	6.3 1/4	⊕		R5 · R6 · R7 · R8 · R9
3 x	6.3 1/4	⊕		T5 · T6 · T7
3 x	6.3 1/4	○		M5 · M6 · M8
9 x	6.3 1/4	⊕		T7H · T10H · T15H · T20H · T25H · T27H · T30H · T40H · T45H
6 x	8 5/16	⊕		T40 · T45 · T50 · T55 · T60 · T70
5 x	8 5/16	○		7 · 8 · 10 · 12 · 14 mm
2 x	8 5/16	⊕		PH3 · PH4
2 x	8 5/16	⊕		PZ3 · PZ4
3 x	8 5/16	⊖		1.6x8 · 1.6x10 · 2x12 mm
6 x	8 5/16	⊕		T40H · T45H · T50H · T55H · T60H · T70H
2 x	-	○		1.3 · 2 mm
1 x	6.3 1/4	6.3 1/4		25 mm
1 x	10 3/8	8 5/16		28 mm
1 x	12.5 1/2	8 5/16		37 mm
1 x	-	6.3 1/4		150 mm
1 x	6.3 1/4	6.3 1/4		110 mm
1 x	-	12.5 1/2		43.7 mm
4 x	6.3 1/4	○		3 · 4 · 5 · 6 mm
4 x	6.3 1/4	⊖		0.8x4 · 1x5.5 · 1.2x6.5 · 1.2x7 mm
3 x	6.3 1/4	⊕		PH0 · PH1 · PH2
3 x	6.3 1/4	⊕		PZ0 · PZ1 · PZ2
8 x	6.3 1/4	⊕		T8 · T9 · T10 · T15 · T20 · T25 · T27 · T30
7 x	6.3 1/4	⊕		T8H · T9H · T10H · T15H · T25H · T27H · T30H

XX	■		Provedení	SW
6 x	10 3/8	⊕		E10 · E11 · E12 · E14 · E16 · E18
6 x	10 3/8	○		10 · 11 · 12 · 13 · 14 · 15 mm
10 x	10 3/8	○		10 · 11 · 12 · 13 · 14 · 15 · 16 · 17 · 18 · 19 mm
17 x	12.5 1/2	○		10 · 11 · 12 · 13 · 14 · 15 · 16 · 17 · 18 · 19 · 20 · 21 · 22 · 24 · 27 · 30 · 32 mm
5 x	12.5 1/2	○		16 · 17 · 18 · 19 · 22 mm
2 x	12.5 1/2	⊕		E20 · E22
13 x	6.3 1/4	○		4 · 4.5 · 5 · 5.5 · 6 · 7 · 8 · 9 · 10 · 11 · 12 · 13 · 14 mm
7 x	6.3 1/4	○		4 · 5 · 6 · 7 · 8 · 9 · 10 mm
5 x	6.3 1/4	⊕		E4 · E5 · E6 · E7 · E8
1 x	-	6.3 1/4		150 mm
1 x	-	10 3/8		198 mm
1 x	-	12.5 1/2		250 mm
1 x	6.3 1/4	6.3 1/4		40 mm
1 x	10 3/8	10 3/8		50 mm
1 x	12.5 1/2	12.5 1/2		75 mm
1 x	6.3 1/4	6.3 1/4		50 mm
1 x	6.3 1/4	6.3 1/4		100 mm
1 x	10 3/8	10 3/8		125 mm
1 x	12.5 1/2	12.5 1/2		125 mm
1 x	12.5 1/2	12.5 1/2		250 mm
1 x	10 3/8	○		18 mm
2 x	12.5 1/2	○		16 · 21 mm

V3277N, EAN 4047728**056489**

Sada nástrčných klíčů

• Pro ruční manipulaci

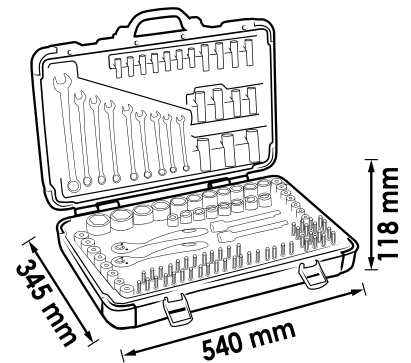

Jednotlivé položky od strany 124

XX	■	Provedení	SW
3 x	6.3 1/4	PH1 · PH2 · PH3	
3 x	6.3 1/4	PZ1 · PZ2 · PZ3	
3 x	6.3 1/4	1 x 5.5 · 1 x 6 · 1.6 x 8 mm	
5 x	6.3 1/4	3 · 4 · 5 · 6 · 7 mm	
6 x	6.3 1/4	T15H · T20H · T25H · T27H · T30H · T40H	
10 x	6.3 1/4	T10 · T15 · T20 · T25 · T27 · T30 · T40 · T45 · T8 · T9	
4 x	8 5/16	7 · 8 · 10 · 12 mm	
3 x	8 5/16	1.6 x 8 · 1.6 x 10 · 2 x 12 mm	
3 x	8 5/16	PH2 · PH3 · PH4	
3 x	8 5/16	PZ2 · PZ3 · PZ4	
5 x	8 5/16	T40 · T45 · T50 · T55 · T60	
5 x	8 5/16	T40H · T45H · T50H · T55H · T60H	
4 x	8 5/16	R10 · R11 · R12 · R13	
2 x	8 5/16	M10 · M12	
1 x	-	200 mm	
2 x	-	1.3 · 2 mm	
12 x	-	8 · 9 · 10 · 11 · 12 · 13 · 14 · 15 · 17 · 19 · 22 · 24 mm	
1 x	10 3/8	28 mm	
1 x	12.5 1/2	37 mm	
1 x	6.3 1/4	25 mm	
1 x	-	150 mm	
10 x	10 3/8	11 · 10 · 12 · 13 · 14 · 15 · 16 · 17 · 18 · 19 mm	

XX	■	Provedení	SW
6 x	10 3/8	E18 · E16 · E14 · E12 · E11 · E10	
6 x	10 3/8	10 · 11 · 12 · 13 · 14 · 15 mm	
14 x	12.5 1/2	13 · 14 · 15 · 16 · 17 · 18 · 19 · 20 · 21 · 22 · 24 · 27 · 30 · 32 mm	
3 x	12.5 1/2	E24 · E22 · E20	
5 x	12.5 1/2	16 · 17 · 18 · 19 · 22 mm	
13 x	6.3 1/4	4 · 4.5 · 5 · 5.5 · 6 · 7 · 8 · 9 · 10 · 11 · 12 · 13 · 14 mm	
5 x	6.3 1/4	E8 · E7 · E6 · E5 · E4	
7 x	6.3 1/4	4 · 5 · 6 · 7 · 8 · 9 · 10 mm	
1 x	-	6.3 1/4	150 mm
1 x	-	10 3/8	198 mm
1 x	-	12.5 1/2	250 mm
1 x	12.5 1/2	12.5 1/2	75 mm
1 x	10 3/8	10 3/8	50 mm
1 x	6.3 1/4	6.3 1/4	40 mm
1 x	12.5 1/2	12.5 1/2	125 mm
1 x	10 3/8	10 3/8	125 mm
1 x	6.3 1/4	6.3 1/4	100 mm
1 x	6.3 1/4	6.3 1/4	50 mm
1 x	12.5 1/2	12.5 1/2	250 mm
2 x	12.5 1/2	21 · 16 mm	
1 x	10 3/8	18 mm	

Systemy nástrčných klíčů



V5461, EAN 4047728080323

Sada nástrčných hlavíc

• Pro ruční manipulaci



NOVINKA



Provedení dvojité šestihran



Jednotlivé položky od strany 126

XX	■	Provedení	SW
13 x	6.3 1/4		4 · 4.5 · 5 · 5.5 · 6 · 7 · 8 · 9 · 10 · 11 · 12 · 13 · 14 mm
11 x	10 3/8		9 · 10 · 11 · 12 · 13 · 14 · 15 · 16 · 17 · 18 · 19 mm
20 x	12.5 1/2		9 · 10 · 11 · 12 · 13 · 14 · 15 · 16 · 17 · 18 · 19 · 20 · 21 · 22 · 23 · 24 · 27 · 30 · 32 · 36 mm
11 x	6.3 1/4		4 · 5 · 5.5 · 6 · 7 · 8 · 9 · 10 · 11 · 12 · 13 mm
11 x	10 3/8		9 · 10 · 11 · 12 · 13 · 14 · 15 · 16 · 17 · 18 · 19 mm
11 x	12.5 1/2		10 · 11 · 12 · 13 · 14 · 15 · 16 · 17 · 18 · 19 · 22 mm
5 x	6.3 1/4		E4 · E5 · E6 · E7 · E8
6 x	10 3/8		E10 · E11 · E12 · E14 · E16 · E18
3 x	12.5 1/2		E20 · E22 · E24
4 x	6.3 1/4		3 · 4 · 5 · 6 mm
4 x	6.3 1/4		0.8x4 · 1x5.5 · 1.2x6.5 · 1.2x7 mm
3 x	6.3 1/4		PH0 · PH1 · PH2
3 x	6.3 1/4		PZ0 · PZ1 · PZ2

XX	■	Provedení	SW
8 x	6.3 1/4		T8 · T9 · T10 · T15 · T20 · T25 · T27 · T30
8 x	6.3 1/4		T8H · T9H · T10H · T15H · T20H · T25H · T27H · T30H
1 x	6.3 1/4	6.3 1/4	40 mm
1 x	10 3/8	10 3/8	50 mm
1 x	12.5 1/2	12.5 1/2	75 mm
1 x	-	6.3 1/4	150 mm
1 x	6.3 1/4	6.3 1/4	110 mm
1 x	-	12.5 1/2	43.7 mm
1 x	6.3 1/4	6.3 1/4	50 mm
1 x	6.3 1/4	6.3 1/4	100 mm
1 x	10 3/8	10 3/8	125 mm
1 x	12.5 1/2	12.5 1/2	125 mm
1 x	12.5 1/2	12.5 1/2	250 mm

V4425N, EAN 4047728058919

Kufr s nářadím · univerzální

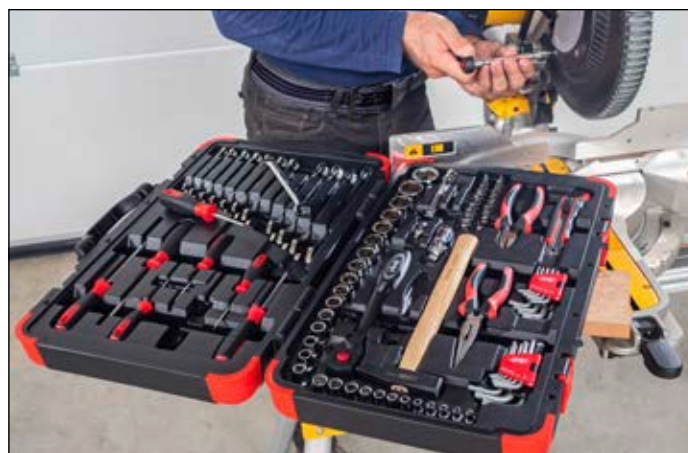
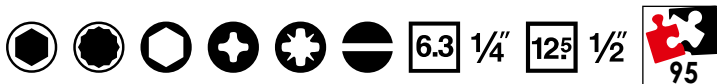

Jednotlivé položky od strany 124

XX	■		Provedení	SW
12 x	-	●●		8 · 9 · 10 · 11 · 12 · 13 · 14 · 15 · 16 · 17 · 18 · 19 mm
4 x	-	●		0.6x3 · 0.8x4 · 1x5.5 · 1.2x6.5 mm
3 x	-	+		PH0 · PH1 · PH2
1 x	-	-		90 mm
1 x	-	-		160 mm
1 x	-	-		200 mm
1 x	-	-		300 g
1 x	6.3 1/4	6.3 1/4		100 mm
1 x	6.3 1/4	6.3 1/4		40 mm
11 x	6.3 1/4	●		4 · 5 · 5.5 · 6 · 7 · 8 · 9 · 10 · 11 · 12 · 13 mm
1 x	125 1/2	125 1/2		125 mm

XX	■		Provedení	SW
1 x	125 1/2	125 1/2		75 mm
16 x	125 1/2	●		10 · 11 · 12 · 13 · 14 · 15 · 16 · 17 · 19 · 20 · 21 · 22 · 24 · 27 · 30 · 32 mm
4 x	6.3 1/4	○		3 · 4 · 5 · 6 mm
3 x	6.3 1/4	●		0.8x4 · 1x5.5 · 1.2x6.5 mm
3 x	6.3 1/4	+		PH1 · PH2 · PH3
3 x	6.3 1/4	✦		PZ1 · PZ2 · PZ3
6 x	6.3 1/4	✦		T10 · T15 · T20 · T25 · T30 · T40
1 x	-	6.3 1/4		150 mm
1 x	-	125 1/2		250 mm
9 x	-	○		1.5 · 2 · 2.5 · 3 · 4 · 5 · 6 · 8 · 10
9 x	-	✦		T10 · T15 · T20 · T25 · T27 · T30 · T40 · T45 · T50

Univerzální kufr s nářadím



V2542, EAN 4047728**025423**

Kufr s nářadím · univerzální

• Kufr na nářadí včetně nářadí



VIGOR č.	Označení	dxšxv mm	EAN 4047728+
V2400	Kufr · prázdný	510x410x140	024006
V2464	Pěnová vložka · prázdná		024648

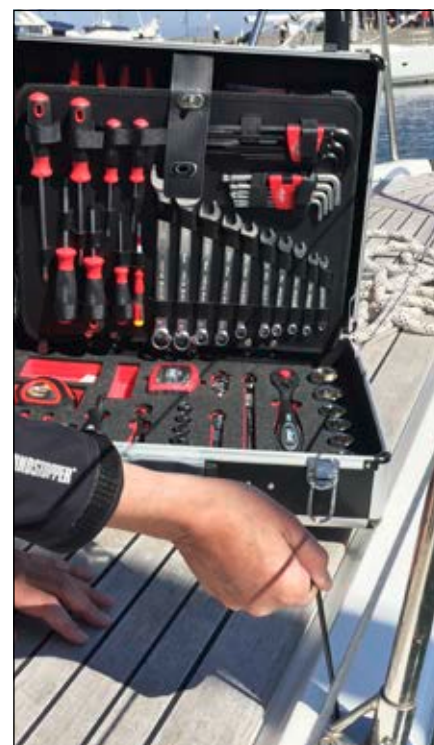

Dvojitě ploché klíče

- Bezpečné držení v rukou od oleje díky neklouzavému povrchu
- Povrch: matně chromováno
- DIN 3110

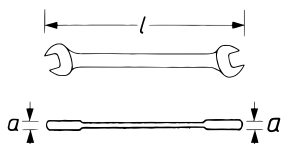

VIGOR č.	a mm	SW	mm	EAN 4047728+
V1461N-6X7	3.4	6x7 mm	126	064903
V1461N-8X9	3.6	8x9 mm	142	064187
V1461N-10X11	4.5	10x11 mm	157	064200
V1461N-12X13	5.1	12x13 mm	170	064231
V1461N-14X15	5.4	14x15 mm	187	064262
V1461N-16X17	6	16x17 mm	202	064286
V1461N-18X19	7.3	18x19 mm	220	064309
V1461N-20X22	7.3	20x22 mm	232	064026
V1461N-21X23	7.5	21x23 mm	246	064033
V1461N-24X27	8.4	24x27 mm	265	064064
V1461N-25X28	8.5	25x28 mm	275	064071
V1461N-30X32	9.2	30x32 mm	298	064095

V1461N, EAN 4047728064934

Sada oboustranných plochých klíčů

- Bezpečné držení v rukou od oleje díky neklouzavému povrchu
- Povrch: matně chromováno
- DIN 3110



xx	Provedení	SW
12 x		6x7 · 8x9 · 10x11 · 12x13 · 14x15 · 16x17 · 18x19 · 20x22 · 21x23 · 24x27 · 25x28 · 30x32 mm

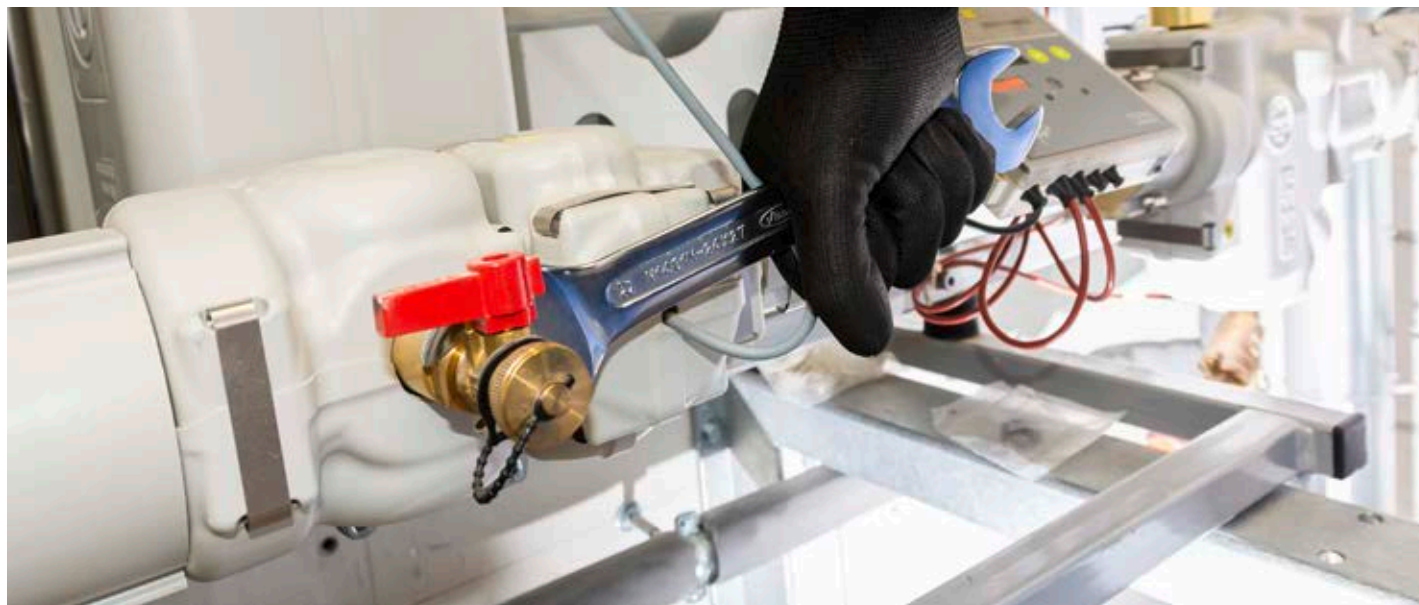

Očkoploché klíče

- Dlouhé provedení
- 15° zalomený očkový klíč
- Bezpečné držení v rukou od oleje díky neklouzavému povrchu
- Povrch: matně chromováno
- DIN 3113 tvar A, ISO 7738

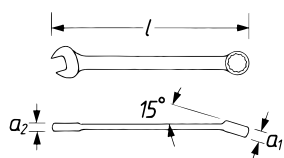

VIGOR č.	a1 mm	a2 mm	SW	l mm	EAN 4047728+
V4473N-6	4.8	3.4	6 mm	100	064439
V4473N-7	5.4	3.5	7 mm	110	064446
V4473N-8	5.5	3.8	8 mm	115	064453
V4473N-9	6	4	9 mm	125	064460
V4473N-10	6.3	4.5	10 mm	135	064477
V4473N-11	6.8	4.9	11 mm	145	064484
V4473N-12	7.2	5	12 mm	155	064491
V4473N-13	8.3	5.6	13 mm	165	064507
V4473N-14	8.5	5.7	14 mm	171	064514
V4473N-15	9.2	6.1	15 mm	185	064323
V4473N-16	9.3	6.5	16 mm	195	064569
V4473N-17	9.6	6.8	17 mm	210	064576
V4473N-18	10.1	7.2	18 mm	220	064583
V4473N-19	10.2	7.3	19 mm	230	064590
V4473N-20	10.8	7.4	20 mm	240	064606
V4473N-21	11.1	7.6	21 mm	245	064613
V4473N-22	11.7	7.9	22 mm	248	064408
V4473N-24	12.8	8.4	24 mm	270	064712
V4473N-27	13.9	9.1	27 mm	300	064736
V4473N-30	15.2	9.9	30 mm	330	064743
V4473N-32	15.9	10.2	32 mm	350	064750
V4473N-36	19.3	11.6	36 mm	400	064767

V4472N, EAN 4047728064958

Sada očkoplochých klíčů

- Dlouhé provedení
- 15° zalomený očkový klíč
- Bezpečné držení v rukou od oleje díky neklouzavému povrchu
- Povrch: matně chromováno
- DIN 3113 tvar A, ISO 7738



XX	Provedení	SW
15 x		6 · 7 · 8 · 9 · 10 · 11 · 12 · 13 · 14 · 15 · 16 · 17 · 18 · 19 · 22 mm

V4473N, EAN 4047728064965

Sada očkoplochých klíčů

- Dlouhé provedení
- 15° zalomený očkový klíč
- Bezpečné držení v rukou od oleje díky neklouzavému povrchu
- Povrch: matně chromováno
- DIN 3113 tvar A, ISO 7738



XX	Provedení	SW
22 x		6 · 7 · 8 · 9 · 10 · 11 · 12 · 13 · 14 · 15 · 16 · 17 · 18 · 19 · 20 · 21 · 22 · 24 · 27 · 30 · 32 · 36 mm

Dvojitý očkový klíč

- Zakřivený v úhlu 15°
- Bezpečné držení v ruce od oleje díky neklouzavému povrchu
- Povrch: chromováno, leštěno
- DIN 838, ISO 10104

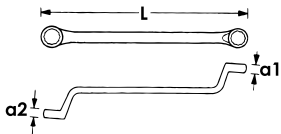

VIGOR č.	a1 mm	a2 mm	SW	L mm	EAN 4047728+
V1524N-6X7	5.8	5	6x7 mm	175	064774
V1524N-8X9	7.7	6.7	8x9 mm	185	064781
V1524N-10X11	8.4	7.4	10x11 mm	198	064798
V1524N-12X13	8.4	9.1	12x13 mm	215	064804
V1524N-14X15	10.4	9.5	14x15 mm	228	064811
V1524N-16X17	10.8	10	16x17 mm	246	064828
V1524N-18X19	12.1	10.8	18x19 mm	268	064835
V1524N-20X22	12.5	11.7	20x22 mm	292	064842
V1524N-21X23	13.2	12.2	21x23 mm	315	064859
V1524N-24X27	13.4	12.2	24x27 mm	328	064866
V1524N-25X28	14.9	13.9	25x28 mm	342	064873
V1524N-30X32	16	15.2	30x32 mm	370	064880

V1524N, EAN 4047728064910

Sada oboustranných očkových klíčů

- Zakřivený v úhlu 15°
- Bezpečné držení v ruce od oleje díky neklouzavému povrchu
- Povrch: chromováno, leštěno
- DIN 838, ISO 10104



12 x	Provedení	SW
		6x7 · 8x9 · 10x11 · 12x13 · 14x15 · 16x17 · 18x19 · 20x22 · 21x23 · 24x27 · 25x28 · 30x32 mm

Ráčnový očko-plochý klíč · krátký

- 72 zubů
- 5° Úhel ovládání

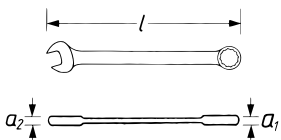

VIGOR č.	a1 mm	a2 mm	SW	L mm	EAN 4047728+
V2822	7.4	4.9	8 mm	89	028226
V2823	7.5	5.2	9 mm	93	028233
V2824	8.5	5.5	10 mm	97	028240
V2825	8.4	6.1	11 mm	102	028257
V2826	8.5	6.3	12 mm	106	028264
V2827	8.4	6.7	13 mm	110	028271
V2828	8.4	7	14 mm	114	028288
V2829	8.4	7.4	15 mm	120	028295
V2830	10	7.7	16 mm	122	028301
V2831	10	7.7	17 mm	126	028318
V2832	11.5	8.4	18 mm	131	028325
V2833	11.5	8.6	19 mm	136	028332

V2821, EAN 4047728028219

Sada ráčnových očko-plochých klíčů · krátká

- Dodání ve svinovací tašce
- 72 zubů
- 5° Úhel ovládání



12 x	Provedení	SW
		8 · 9 · 10 · 11 · 12 · 13 · 14 · 15 · 16 · 17 · 18 · 19 mm

Ráčnový očkový klíč · dlouhý

- Povrch: chromováno, leštěno
- 72 zubů
- 5° Úhel ovládání

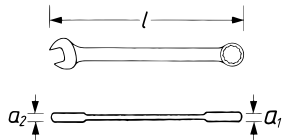
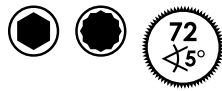

VIGOR č.	a1 mm	a mm	SW	l mm	EAN 4047728+
V3635	7.4	4.6	6 mm	135	036351
V3636	7.4	4.7	7 mm	144	036368
V1008	7.4	4.7	8 mm	140	010085
V1009	7.4	5.3	9 mm	151	010092
V1010	8.4	5.7	10 mm	160	010108
V1021	8.4	6.1	11 mm	165	010214
V1022	8.4	6.4	12 mm	170	010221
V1023	8.4	6.6	13 mm	177	010238
V1025	8.4	7.3	14 mm	192	010252
V1026	8.4	7.5	15 mm	200	010269
V1027	10	7.7	16 mm	210	010276
V1028	10	7.9	17 mm	225	010283
V1029	11.5	8.4	18 mm	235	010290
V1030	11.5	8.7	19 mm	245	010306
V4961	12.5	9	21 mm	275	049610
V4962	13.5	10	22 mm	285	049627
V4963	13.5	11	24 mm	296	049634
V4964	13.5	12	27 mm	340	049641
V4965	16	13	30 mm	369	049658
V4966	16	14	32 mm	395	049665

V1031, EAN 4047728010313

Sada ráčnových očko-plochých klíčů · dlouhých

- Svinovací taška
- Povrch: chromováno, leštěno
- 72 zubů
- 5° Úhel ovládání



XX	Provedení	SW
12 x		8 · 9 · 10 · 11 · 12 · 13 · 14 · 15 · 16 · 17 · 18 · 19 mm

V2820, EAN 4047728028202

Sada ráčnových očko-plochých klíčů · dlouhých

- Svinovací taška
- Povrch: chromováno, leštěno
- 72 zubů
- 5° Úhel ovládání



XX	Provedení	SW
5 x		8 · 10 · 13 · 17 · 19 mm



Ráčnový očko-ploché klíč s dvojitým kloubem

- Ráčnová hlava s dvojitým kloubem
- Dvojitý šestihranný profil v kroužku
- 72 zubů
- 5° Úhel ovládání

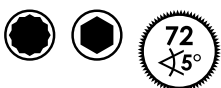

VIGOR č.	a1 mm	a2 mm	SW	L mm	EAN 4047728+
V6752-8	7.4	4.7	8 mm	163	067522
V6752-9	7.4	5.3	9 mm	168	067836
V6752-10	8.4	5.7	10 mm	178	067843
V6752-11	8.4	6.1	11 mm	186	067850
V6752-12	8.4	6.4	12 mm	196	067867
V6752-13	8.4	6.6	13 mm	206	067874
V6752-14	8.4	7.3	14 mm	217	067881
V6752-15	8.4	7.5	15 mm	228	067898
V6752-16	10	7.7	16 mm	245	067904
V6752-17	10	7.9	17 mm	259	068017
V6752-18	11.5	8.4	18 mm	273	068024
V6752-19	11.5	8.7	19 mm	285	068031

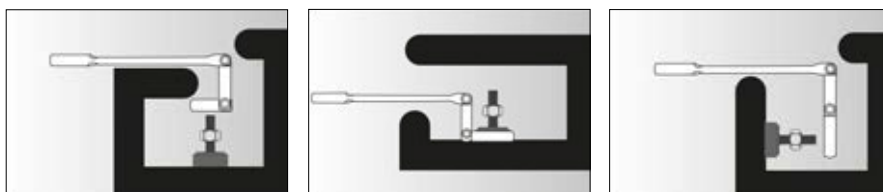
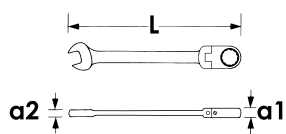

V6752/12, EAN 4047728068048

Sada ráčnových očko-plochých klíčů s dvojitým kloubem

- Ráčnová hlava s dvojitým kloubem
- Dvojitý šestihranný profil v kroužku
- Ve svinovací tašce
- 72 zubů
- 5° Úhel ovládání



XX	Provedení	SW
12 x		8 · 9 · 10 · 11 · 12 · 13 · 14 · 15 · 16 · 17 · 18 · 19 mm

V6752/5, EAN 4047728072113

Sada ráčnových očko-plochých klíčů s dvojitým kloubem

- Ráčnová hlava s dvojitým kloubem
- Dvojitý šestihranný profil v kroužku
- 72 zubů
- 5° Úhel ovládání



XX	Provedení	SW
5 x		8 · 10 · 13 · 17 · 19 mm

Kloubový ráčnový očko-plochý klíč

- 72 zubů
- 5° Úhel ovládání

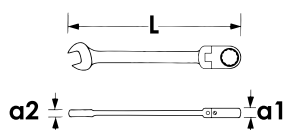
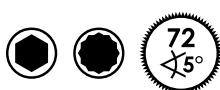

VIGOR č.	a1 mm	a2 mm	SW	L mm	EAN 4047728+
V2804	7.4	5	8 mm	143	028042
V2805	7.4	5.3	9 mm	150	028059
V2806	8.4	5.9	10 mm	158	028066
V2807	8.4	6.1	11 mm	165	028073
V2808	8.4	6.4	12 mm	170	028080
V2809	8.4	6.7	13 mm	182	028097
V2810	8.4	7.4	14 mm	190	028103
V2811	8.5	7.6	15 mm	200	028110
V2812	9.9	7.6	16 mm	215	028127
V2813	10	8	17 mm	228	028134
V2814	11.1	8.2	18 mm	241	028141
V2817	11.5	8.7	19 mm	250	028172

V2818, EAN 4047728028189

Sada kloubových ráčnových očko-plochých klíčů

- Svinovací taška
- Povrch: chromováno, leštěno
- 72 zubů
- 5° Úhel ovládání



xx	Provedení	SW
12 x		8 · 9 · 10 · 11 · 12 · 13 · 14 · 15 · 16 · 17 · 18 · 19 mm



V3607, EAN 4047728**036078**

Dvojitý ráčnový očkový klíč

- 72 zubů
- 5° Úhel ovládání



Multiprofil



10 mm

4 v 1

13 mm



8 mm

12 mm

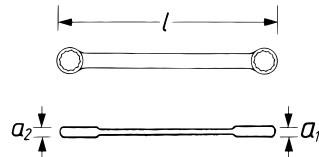

VIGOR č.	a1 mm	a2 mm	SW	l mm	EAN 4047728+
V3607	12.5	14.5	8x12 · 10x13	220	036078



V2705, EAN 4047728**027052**

Dvojitý ráčnový očkový klíč

- 72 zubů
- 5° Úhel ovládání



Dvojité šestihran



17 mm

4 v 1

19 mm

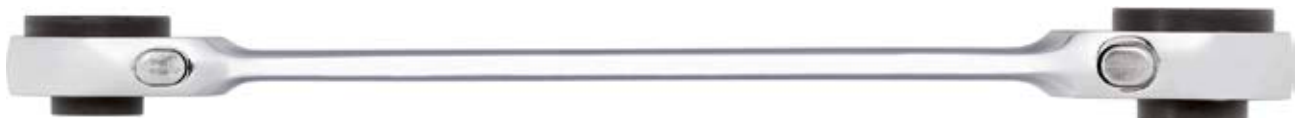

10 mm

13 mm

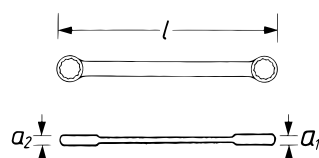

VIGOR č.	a1 mm	a2 mm	SW	l mm	EAN 4047728+
V2705	20	17	10x13 · 17x19	220	027052

V6611/4, EAN 4047728073561

Sada dvojitých ráčnových očkových klíčů

- Svinovací taška
- Povrch: leštěný chrom
- 72 zubů
- 5° Úhel ovládání



XX		Provedení	SW
1 x			E6, E8
1 x			E10, E12
1 x			E14, E18
1 x			E20, E24



Přestavitelný klíč

- Přestavení velikosti klíče jednou rukou pomocí nastavitelného kolečka v hlavě klíče
- Vidlice zahnutá v úhlu 15°
- Dobře čitelná mm stupnice na hlavě klíče



mm stupnice na hlavě klíče



Otvor pro zavěšení



VIGOR č.	L mm	sb mm	EAN 4047728+
V6048	150	24	069625
V6049	250	33	069618



V1208, EAN 4047728012089

Šroubovák · krátký

• 5,5x38 mm



V1209, EAN 4047728012096

Šroubovák · krátký

• PH 2x38 mm



Plochý šroubovák

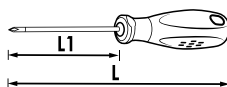

VIGOR č.	SW	L1 mm	L mm	EAN 4047728+
V1698	0.6x3 mm	75	156	016988
V1699	0.8x4 mm	80	161	016995
V1700	1x5.5 mm	125	231	017008
V1701	1.2x6.5 mm	150	256	017015
V3613	1.6x8 mm	150	266	036139
V3609	1.6x10 mm	175	291	036092

Křížový šroubovák

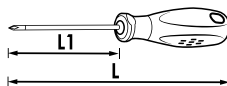

VIGOR č.	SW	L1 mm	L mm	EAN 4047728+
V1702	PH0	75	156	017022
V1703	PH1	80	186	017039
V1704	PH2	100	206	017046
V3610	PH3	150	266	036108

Plochý šroubovák s úderovou hlavou

• Vyrobeno podle DIN/ISO

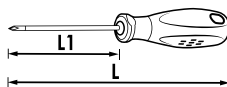

VIGOR č.	SW	L1 mm	L mm	EAN 4047728+
V3597	0.6x3.5 mm	75	157	035972
V3598	1x4.5 mm	100	182	035989
V3599	1x5.5 mm	100	207	035996
V3600	1.2x6.5 mm	125	232	036009
V5042	1.6x8 mm	150	267	050425
V5043	1.6x10 mm	175	297	050432
V5044	2x12 mm	200	317	050449

Křížový šroubovák s úderovou hlavou

• Vyrobeno podle DIN/ISO

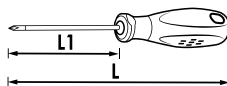

VIGOR č.	SW	L1 mm	L mm	EAN 4047728+
V3601	PH1	182	75	036016
V3602	PH2	207	100	036023
V4667	PH3	200	315	046671

V4655, EAN 4047728**046558**

Sada šroubováků

• Vyrobeno podle DIN/ISO



XX		Provedení	SW
1 x	⊖		1x5.5 mm
5 x	⊖		0.6x3 · 0.8x4 · 1x5.5 · 1.6x8 · 1.6x10 mm
1 x	⊕		PH2
4 x	⊕		PH0 · PH1 · PH2 · PH3



V1637, EAN 4047728**016377**

Sada šroubováků

• Vyrobeno podle DIN/ISO



XX		Provedení	SW
4 x	⊖		0.6x3 · 0.8x4 · 1x5.5 · 1.2x6.5 mm
3 x	⊕		PH0 · PH1 · PH2



V3562, EAN 4047728**035620**

Sada šroubováků s úderovou hlavou

• Vyrobeno podle DIN/ISO

S krytkou úderové části

6hran



XX		Provedení	SW
4 x	⊖		0.6x3.5 · 1x4.5 · 1x5.5 · 1.2x6.5 mm
2 x	⊕		PH1 · PH2



V4432/6, EAN 4047728073868

Sada šroubováků · extra dlouhých

• Práce na těžko přístupných místech

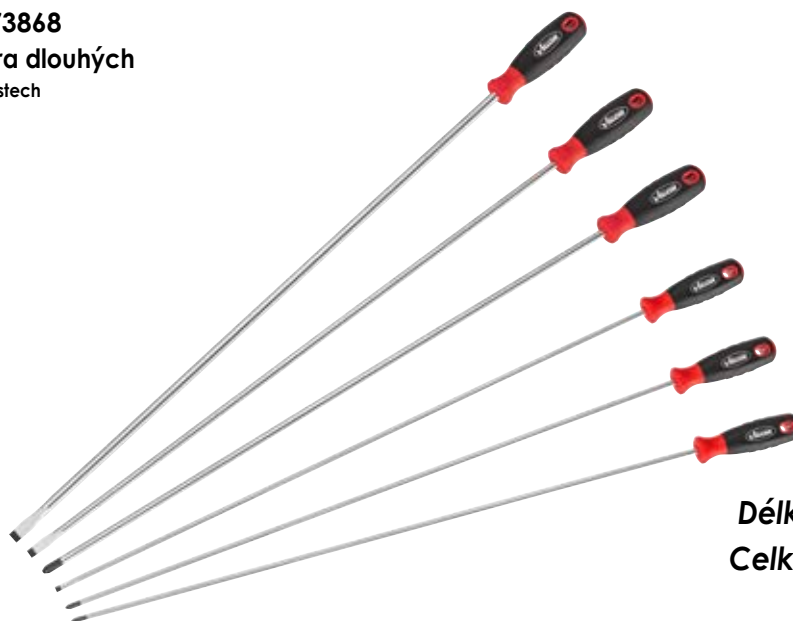

Délka čepele 600 mm
Celková délka 710 mm

VIGOR č.	Označení	Provedení	SW	mm	EAN 4047728+
V4436	Plochý šroubovák · extra dlouhý		1.2x6 mm	600	073905
V4437	Plochý šroubovák · extra dlouhý		1.6x8 mm	600	073912
V4438	Plochý šroubovák · extra dlouhý		1.6x10 mm	600	073929
V4433	Křížový šroubovák · extra dlouhý		PH1	600	073875
V4434	Křížový šroubovák · extra dlouhý		PH2	600	073882
V4435	Křížový šroubovák · extra dlouhý		PH3	600	073899

V7124, EAN 4047728071246

Sada rázových šroubováků

- Manipulace se silně zkorodovaným šroubením, např. centrovací šrouby u brzdových kotoučů
- Úderem kladiva se u výstupu šroubováku dosáhne pootočení o jednu čtvrtinu ve směru povolování
- Přestavení režimů otočením nastavitelného kola ve 2 krocích: standardní režim a úderová funkce



VIGOR č.	Označení	Provedení	SW	mm	EAN 4047728+
V7124-PH1	Rázový šroubovák		PH1	160	071253
V7124-PH2	Rázový šroubovák		PH2	185	071260
V7124-PH3	Rázový šroubovák		PH3	210	071277
V7124-PZ1	Rázový šroubovák		PZ1	185	071284
V7124-PZ2	Rázový šroubovák		PZ2	185	071291
V7124-T20	Rázový šroubovák		T20	160	071307
V7124-T25	Rázový šroubovák		T25	185	071413
V7124-T30	Rázový šroubovák		T30	210	071420

T šroubovák

• Vyrobeno podle DIN/ISO

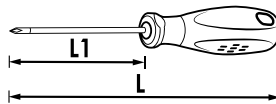

VIGOR č.	SW	L1 mm	L mm	EAN 4047728+
V4419	T6	74	154	044196
V4420	T7	74	154	044202
V4421	T8	74	154	044219
V4422	T9	74	154	044226
V3367	T10	100	206	033671
V3368	T15	100	206	033688
V3369	T20	100	206	033695
V3370	T25	100	206	033701
V3391	T27	100	206	033916
V3392	T30	100	206	033923
V3393	T40	100	206	033930

V4418, EAN 4047728044189

Sada T šroubováků

• Vyrobeno podle DIN/ISO



XX	Provedení	SW
4 x		T6 · T7 · T8 · T9

V3366, EAN 4047728033664

Sada T šroubováků

• Vyrobeno podle DIN/ISO



XX	Provedení	SW
7 x		T10 · T15 · T20 · T25 · T27 · T30 · T40



Šroubováky · flexibilní

- Hadicové spony u hadic na chladicí prostředek
- Práce i ve stísněných prostorech, do kterých se s běžným šroubovákem nedostanete
- Provedení s dvojitou spirálovou pružinou včetně plastového pláště

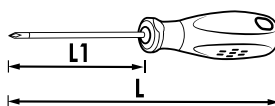

VIGOR č.	SW	L mm	EAN 4047728+
V4664	6 mm	300	046640
V4665	7 mm	300	046657
V4666	8 mm	300	046664

V5661, EAN 4047728056618

Sada šroubováků · flexibilních

- Hadicové spony u hadic na chladicí prostředek
- Práce i ve stísněných prostorech, do kterých se s běžným šroubovákem nedostanete
- Provedení s dvojitou spirálovou pružinou včetně plastového pláště



XX	Provedení	SW
3 x		6 · 7 · 8 mm

V5485N, EAN 4047728060714

Sada šroubováků · extra dlouhých · flexibilních

- Práce na těžko přístupných místech
- Extra dlouhé, délka: 500 mm
- Univerzální 6,3 mm (1/4") uchycení bitů
- Univerzální 6,3 mm (1/4") čtyřhran
- 7 mm šestihřanný výstup



XX	■	+	●	Provedení	SW
6 x	6.3 1/4				T10 · T15 · T20 · T25 · T27 · T30
2 x	6.3 1/4				PH1 · PH2
2 x	6.3 1/4				1 x 5.5 · 1.2 x 6.5 mm
1 x	-	6.3 1/4			500 mm
1 x	-	6.3 1/4			500 mm
1 x	-				7 mm
5 x	6.3 1/4				5 · 6 · 7 · 8 · 10 mm

V5601, EAN 4047728**056014**

Sada úhlových šroubováků

- V závěsu
- Dlouhé provedení
- Kulová hlava
- Obsah: 1,5 · 2 · 2,5 · 3 · 4 · 5 · 6 · 7 · 8 · 10 mm



Včetně velikosti 7 mm



V4942, EAN 4047728**049429**

Sada úhlových šroubováků

- V závěsu
- Dlouhé provedení
- Kulová hlava
- Obsah: 1,5 · 2 · 2,5 · 3 · 4 · 5 · 6 · 8 · 10 mm



V4708, EAN 4047728**047081**

Sada úhlových T šroubováků

- V závěsu
- Dlouhé provedení
- Kulová hlava
- Obsah: T10 · T15 · T20 · T25 · T27 · T30 · T40 · T45 · T50



V4303, EAN 4047728**043038**

Sada elektronických šroubováků

- Otočná hlava a rychlootáčecí zóna
- Čtyři šroubováky pro šrouby s drážkou 1,6 · 2 · 2,4 · 3 mm
- Dva šroubováky pro šrouby s křížovou drážkou PH00 · PH0
- V plastovém boxu



XX		Provedení	SW
4 x			1.6 · 2 · 2.4 · 3
2 x			PH0 · PH00

V3427N, EAN 4047728**058865**

Šroubovák na bity

- Pro ruční manipulaci



6.3 1/4"



Šroubovák s nástrčnou hlavicí se šestihranem

- Povrch: chromováno



VIGOR č.	SW	L1 mm	EAN 4047728+
V4200	6 mm	150	042000
V4221	7 mm	150	042215
V4222	8 mm	150	042222
V4223	10 mm	150	042239
V4224	12 mm	150	042246
V4225	13 mm	150	042253

V4199, EAN 4047728**041997**

Sada šroubováků s nástrčnou hlavicí se šestihranem

- Povrch: chromováno



XX		Provedení	SW
6 x			6 · 7 · 8 · 10 · 12 · 13 mm

Šestihranný šroubovák s T-rukojetí



VIGOR č.	SW	L1 mm	L mm	EAN 4047728+
V2489	2 mm	100	160	024891
V2486	2.5 mm	100	160	024860
V2507	3 mm	100	160	025072
V2506	4 mm	100	160	025065
V2505	5 mm	100	160	025058
V2504	6 mm	132	217	025041
V2503	8 mm	132	217	025034
V2502	10 mm	132	217	025027

V1409, EAN 4047728014090

Sada šestihranných šroubováků s T-rukojetí

• Včetně držáku

Včetně



xx	Provedení	SW
8 x		2 · 2.5 · 3 · 4 · 5 · 6 · 8 · 10 mm

Šroubovák s T-rukojetí



VIGOR č.	SW	L1 mm	L mm	EAN 4047728+
V2498	T9	100	160	024983
V2497	T10	100	160	024976
V2501	T15	100	160	025010
V2490	T20	100	160	024907
V2485	T25	100	160	024853
V2484	T27	132	217	024846
V2483	T30	132	217	024839
V2482	T40	132	217	024822

V1410, EAN 4047728014106

Sada šroubováků s T-rukojetí

Včetně



xx	Provedení	SW
8 x		T9 · T10 · T15 · T20 · T25 · T27 · T30 · T40

V7601-150, EAN 4047728**079433**

Držák bitů s magnetickým kroužkem · dlouhý

- Silný magnetický kroužek k zajištění šroubů
- Bit může být zapuštěn v držáku, aby se vytvořila dosedací plocha pro hlavu šroubu
- Ideální pro těžko dosažitelná místa

6.3 1/4" 6.3 1/4"

NOVINKA



VIGOR č.	d1 mm	L mm	EAN 4047728+
V7601-150	15.5	150	079433
V7601-250	15.5	250	079426



V7600, EAN 4047728**079440**

Držák bitů s kloubem

- Úhel vychýlení 20°
- Držák bitů lze aretovat
- Pro strojní manipulaci



6.3 1/4" 6.3 1/4"

NOVINKA

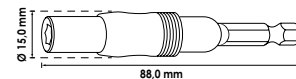

Sada adaptérů nástrčného klíče

6.3 1/4" 10 3/8" 12.5 1/2" 6.3 1/4"

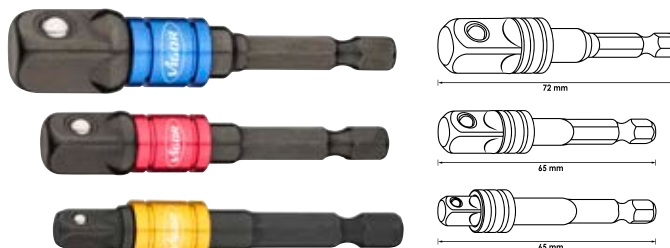

NOVINKA

VIGOR č.	EAN	
V7603/3	4047728+ 079471	

Adaptér nástrčných klíčů · s kloubem

- Úhel vychýlení 20°
- Adaptér nástrčných klíčů lze aretovat
- Pro strojní manipulaci



6.3 1/4" 6.3 1/4"

NOVINKA

VIGOR č.	mm	EAN
V7614	90	4047728+ 079457

Adaptér nástrčných klíčů · s kloubem

- Úhel vychýlení 20°
- Adaptér nástrčných klíčů lze aretovat
- Pro strojní manipulaci



10 3/8" 6.3 1/4"

NOVINKA

VIGOR č.	mm	EAN
V7638	92	4047728+ 079464

V5019, EAN 4047728**050197**

Box s bity

• ~ DIN / ISO



XX	■	⊕	Provedení	SW
7 x	6.3 1/4"	⊕		T10 · T15 · T20 · T25 · T27 · T30 · T40
4 x	6.3 1/4"	○		3 · 4 · 5 · 6 mm
3 x	6.3 1/4"	⊕		PH1 · PH2 · PH3
3 x	6.3 1/4"	⊕		PZ1 · PZ2 · PZ3
4 x	6.3 1/4"	⊖		0.5x3 · 0.8x4 · 1x5 · 1x6 mm
7 x	6.3 1/4"	⊕		T10H · T15H · T20H · T25H · T27H · T30H · T40H
1 x	6.3 1/4"	⊕ 1/4"		60 mm
1 x	6.3 1/4"	6.3 1/4"		25 mm

V5502, EAN 4047728**055024**

Box s bity

• Šroubovací práce v dílně, průmyslu, řemesle, domácnosti a kutilství
• ~ DIN / ISO



XX	■	⊕	Provedení	SW
7 x	6.3 1/4"	⊕		T10 · T15 · T20 · T25 · T27 · T30 · T40
4 x	6.3 1/4"	○		3 · 4 · 5 · 6 mm
3 x	6.3 1/4"	⊕		PH1 · PH2 · PH3
3 x	6.3 1/4"	⊕		PZ1 · PZ2 · PZ3
4 x	6.3 1/4"	⊖		0.5x3 · 0.8x4 · 1x5 · 1x6 mm
7 x	6.3 1/4"	⊕		T10H · T15H · T20H · T25H · T27H · T30H · T40H
1 x	-	6.3 1/4"		95 mm
1 x	6.3 1/4"	6.3 1/4"		60 mm

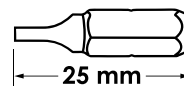
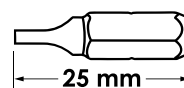

V5020, EAN 4047728050203

Box s bity

• ~ DIN / ISO



			Provedení	SW
7 x				T10 · T15 · T20 · T25 · T27 · T30 · T40
2 x				T20 · T25
3 x				3 · 4 · 5 mm
3 x				PH1 · PH2 · PH3
2 x				PH1 · PH2
3 x				PZ1 · PZ2 · PZ3
2 x				PZ1 · PZ2
3 x				0.5x3 · 0.8x4 · 1x5 mm
1 x				1x6 mm
7 x				T10H · T15H · T20H · T25H · T27H · T30H · T40H
1 x				60 mm
1 x				25 mm

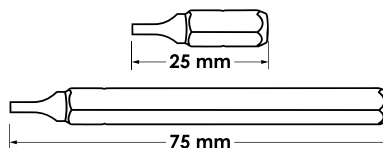

V6068, EAN 4047728060684

Box s bity

• ~ DIN / ISO



Včetně poučáče při odběru
nejméně 10 kusů



			Provedení	SW
7 x				T10 · T15 · T20 · T25 · T27 · T30 · T40
4 x				3 · 4 · 5 · 6 mm
3 x				PH1 · PH2 · PH3
3 x				PZ1 · PZ2 · PZ3
4 x				0.5x3 · 0.8x4 · 1x5 · 1.2x6.5 mm

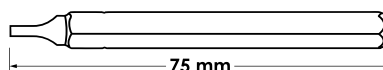

V7784, EAN 4047728077842

Sada bitů s ráčnovým klíčem

- Dobrá dostupnost u těžce přístupných míst: Bity se zastrčí do ráčny → Velmi malá výška hlavy ráčny
- Sortiment bitů s 10 mm šestihran. uchycením
- 2 uchycení:
Tuhá strana k uvolnění pevně usazených šroubových spojů
Ráčna na bity s jemným ozubením 72 zuby
- Délka ráčnového klíče: 250 mm



XX	■		Provedení	SW
10 x	10 ^{3/8}	⊕		T10 · T15 · T20 · T25 · T27 · T30 · T40 · T45 · T50 · T55
10 x	10 ^{3/8}	⊕		T10H · T15H · T20H · T25H · T27H · T30H · T40H · T45H · T50H · T55H
6 x	10 ^{3/8}	○		4 · 5 · 6 · 7 · 8 · 10 mm
6 x	10 ^{3/8}	○		M4 · M5 · M6 · M8 · M10 · M12
6 x	10 ^{3/8}	⊕		M5 · M6 · M7 · M8 · M9 · M10

V5650, EAN 4047728056502

Stranové štípací kleště s dvojitým kloubem

- Extrémně úzké provedení
- Pro těžko přístupná místa

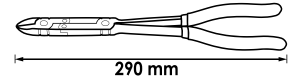

V2781, EAN 4047728027816

Kombinované kleště s dvojitým kloubem

- Ozubené, extrémně úzké provedení
- Pro těžko přístupná místa

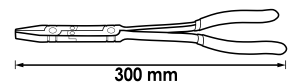

V2782, EAN 4047728027823

Ploché kulaté kleště s dvojitým kloubem

- Ozubené, extrémně úzké provedení
- Pro těžko přístupná místa

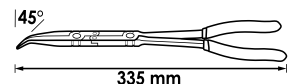

V2783, EAN 4047728027830

Ploché kulaté kleště s dvojitým kloubem

- Ozubené, extrémně úzké provedení
- Pro těžko přístupná místa

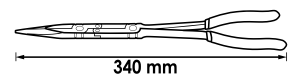

V5493, EAN 4047728054935

Kleště na koncovky zapalovacích svíček s dvojitým kloubem

- Nasazování a stahování obtížně dostupných konektorů zapalovacích svíček
- Také k odpojení spojů od palivového vedení
- 45° zahnutá hlava

Bezpečná manipulace díky zapracovanému ozubení

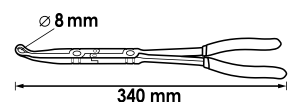

V5494, EAN 4047728054942

Kleště na koncovky zapalovacích svíček s dvojitým kloubem

- Nasazování a stahování obtížně dostupných konektorů zapalovacích svíček
- Také k odpojení spojů od palivového vedení
- 45° zahnutá hlava

Bezpečná manipulace díky zapracovanému ozubení

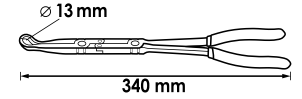

V5496, EAN 4047728054966

Kleště na pojistné kroužky s dvojitým kloubem · vnitřní pojistka

- Vnitřní pojistky (otvory) Ø 8 – 30 mm
- Zvláště snadná výměna hrotů
- Hroty barevně kódované
- Provedení hrotů / obsah:
 - 2x Ø 1,0 mm přímé
 - 2x Ø 1,0 mm 90° zahnuté
 - 2x Ø 1,3 mm přímé
 - 2x Ø 1,3 mm 90° zahnuté
 - 2x Ø 1,8 mm přímé
- 1x klíč na vnitřní šestihran

Dvojitý kloub přenáší již nejmenší pohyby rukojeťi exponenciálně zesíleně na hroty

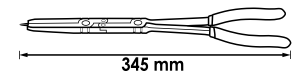

V5496-1, EAN 4047728054980

Náhradní špičky pro kleště na pojistné kroužky s dvojitým kloubem

- Kleště na pojistné kroužky s dvojitým kloubem V5496 · V5497
- Obsah:
 - 2x Ø 1,0 mm · přímé
 - 2x Ø 1,0 mm · 90° zahnuté
 - 2x Ø 1,3 mm · přímé
 - 2x Ø 1,3 mm · 90° zahnuté
 - 2x Ø 1,8 mm · přímé
- 1x klíč na vnitřní šestihran



V5497, EAN 4047728054973

Kleště na pojistné kroužky s dvojitým kloubem · vnější pojistka

- Vnější pojistky (hřídele) Ø 12 – 30 mm
- Zvláště snadná výměna hrotů
- Hroty barevně kódované
- Provedení hrotů / obsah:
 - 2x Ø 1,0 mm přímé
 - 2x Ø 1,0 mm 90° zahnuté
 - 2x Ø 1,3 mm přímé
 - 2x Ø 1,3 mm 90° zahnuté
 - 2x Ø 1,8 mm přímé
- 1x klíč na vnitřní šestihran

Dvojitý kloub přenáší již nejmenší pohyby rukojeťi exponenciálně zesíleně na hroty

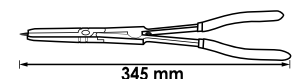

V6510-10/4, EAN 4047728076951

Sada kleští na pojistné kroužky · 140 mm



XX	Provedení	SW
1 x		140 mm
1 x		140 mm
1 x		140 mm
1 x		140 mm

V6510-19/4, EAN 4047728076968

Sada kleští na pojistné kroužky · 180 mm



XX	Provedení	SW
1 x		180 mm
1 x		180 mm
1 x		180 mm
1 x		180 mm

Kleště na pojistné kroužky

- Pro venkovní pojistky
- Tvar A
- Přímé provedení

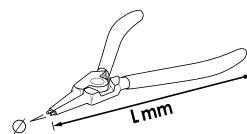

VIGOR č.	● mm	▨ mm	← L → mm	EAN 4047728+
V6510A-10	10-25 mm	1.3	140	076807
V6510A-19	19-60 mm	1.8	180	076814
V6510A-40	40-100 mm	2.3	230	076821

Kleště na pojistné kroužky

- Pro venkovní pojistky
- Tvar B
- Zahnuté

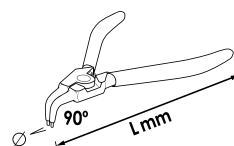

VIGOR č.	● mm	▨ mm	← L → mm	EAN 4047728+
V6510B-10	10-25 mm	1.3	140	076838
V6510B-19	19-60 mm	1.8	180	076845
V6510B-40	40-100 mm	2.3	230	076852



Kleště na pojistné kroužky

- Pro vnitřní pojistky
- Tvar C
- Přímé provedení

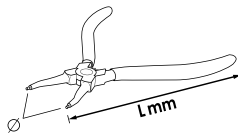

VIGOR č.	mm	mm	L mm	EAN 4047728+
V6510C-12	12-25 mm	1.3	140	076869
V6510C-19	19-60 mm	1.8	180	076876
V6510C-40	40-100 mm	2.3	230	076883

Kleště na pojistné kroužky

- Pro vnitřní pojistky
- Tvar D
- Zahnuté

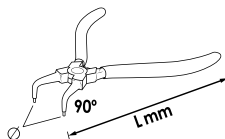

VIGOR č.	mm	mm	L mm	EAN 4047728+
V6510D-12	12-25 mm	1.3	140	077248
V6510D-19	19-60 mm	1.8	180	076906
V6510D-40	40-100 mm	2.3	230	076913

Čelistové svírací kleště

- Bezpečné uchopení matic nebo hlav šroubů
- Nastavování velikosti seřizovacím šroubem
- Zajišťovací aretace u rukojeti
- Ozubená vnitřní plocha klíče
- Ergonomicky tvarované, jednoduchá manipulace
- Chrom-molybden
- Niklováno

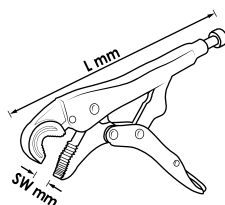

Štípačka drátů



VIGOR č.	SW	L mm	EAN 4047728+
V3738-S	6 - 13 mm	100	069540
V3738	11 - 19 mm	175	037389
V3739	16 - 27 mm	250	037396



V1808, EAN 4047728018081

Sada svíracích kleští

- Nastavování velikosti seřizovacím šroubem
- Zajišťovací aretace u rukojeti
- Ozubená vnitřní plocha klíče
- Ergonomicky tvarované, jednocouchá manipulace
- Chrom-molybden
- Niklováno



Dodání v praktické svinovací brašně



VIGOR č.	Označení	Provedení	mm	EAN 4047728+
V1802	Skřípcové kleště s dlouhými čelistmi		150	018029
V1803	Skřípcové kleště s dlouhými čelistmi		250	018036
V1804	Skřípcové kleště s dlouhými čelistmi		125	018043



V4640, EAN 4047728081726

Kleště na hadicové spony

- Manipulace s hadicovými a pružinovými sponami
- Otočné čelisti pro stísněné prostory
- Aretace k přechodnému držení spony

NOVINKA



V4637N, EAN 4047728075565

Kleště na hadicové a pružinové spony

- Manipulace s těžko dostupnými, samoupínacími hadicovými a pružinovými pásovými sponami
- Aretace lanovodu k přechodnému držení spony
- Snadné uvolnění aretace díky uvnitř umístěným pružinám
- Práce bez únavy díky pružině umístěné uvnitř v rukojeti
- Celková délka lanovodu: 590 mm
- Rozsah upnutí: 18–53 mm



V4737, EAN 4047728075572

Kleště pro vedení paliva

- Manipulace s těžko dostupnými spojkami palivového vedení
- Flexibilní lanovod
- Nedochází k poškození spojek a hadic díky odborné manipulaci rychlouzávěry
- Aretace lanovodu umožňuje precizní nastavení upnutí
- Snadné uvolnění aretace díky uvnitř umístěným pružinám
- Celková délka lanovodu: 590 mm
- Šířka otvoru: 30 mm

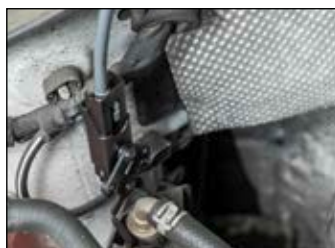

V4641, EAN 4047728075558

Kleště na upínací spony

- Manipulace s upínacími sponami bez výstupků a ok u manžet náprav (také termoplastové manžety náprav)
- Precizní utahování díky rovnoměrnému stlačení



V4196, EAN 4047728041966

Kleště pro plastové nýty



Včetně 40 plastových nýtů

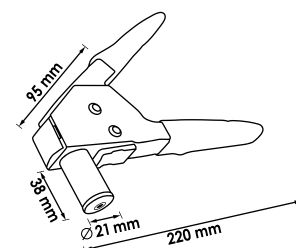

V6799, EAN 4047728067997

Sada svíracích kleští

- Sesvorkování flexibilních hadicových vedení
- Bezpečná, nastavitelná aretace
- Údržbářské práce s benzínem, nemrznoucí směsí do chladiče, olejem atd.
- Teplotní odolnost do 220° C

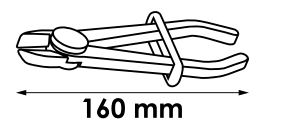
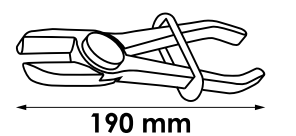
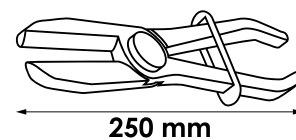

V3735, EAN 4047728**037358**

Nýtovací kleště pro slepé nýty a nýtovací matice · univerzální

- Nýtovací matice: M5 · M6 · M8 · M10 pro měděné, mosazné, ocelové a nerezové nýty
- Slepé nýty: 3,2 · 4,0 · 4,8 · 6,4 mm pro měděné, mosazné, ocelové a nerezové nýty



Náhradní díly

VIGOR č.	Označení	EAN 4047728+
V3735-3.2	Nátrubek pro slepé nýty · 3,2 mm	053976
V3735-4.0	Nátrubek pro slepé nýty · 4,0 mm	053617
V3735-4.8	Nátrubek pro slepé nýty · 4,8 mm	053624
V3735-6.4	Nátrubek pro slepé nýty · 6,4 mm	053631
V3735-M5	Nátrubek pro nýtovací matice · M5	053495
V3735-M6	Nátrubek pro nýtovací matice · M6	053501
V3735-M8	Nátrubek pro nýtovací matice · M8	053518
V3735-M10	Nátrubek pro nýtovací matice · M10	053525

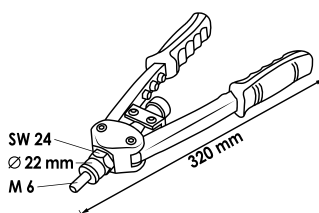

V2788, EAN 4047728**027885**

Nýtovací kleště

- Pro slepé nýty: 3,2 · 4,0 · 4,8 · 6,4 mm
- Pro měděné, mosazné, ocelové a nerezové nýty
- Velmi malé úsilí při extrémně malé konstrukci



Náhradní díly

VIGOR č.	Označení	EAN 4047728+
V2788-3.2	Nátrubek pro slepé nýty · 3,2 mm	053648
V2788-4.0	Nátrubek pro slepé nýty · 4,0 mm	053655
V2788-4.8	Nátrubek pro slepé nýty · 4,8 mm	053662
V2788-6.4	Nátrubek pro slepé nýty · 6,4 mm	053679

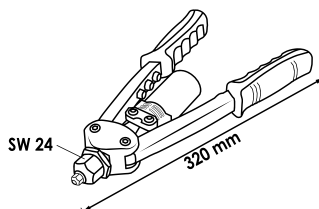



Stranové štipačky

2
K

VIGOR č.	mm	EAN
V6500-140	140	076753
V6500-160	160	076746



Kombinované kleště

2
K

VIGOR č.	mm	EAN
V6501-180	180	076760



Půlkulaté kleště

2
K

VIGOR č.	mm	EAN
V6502-200	200	076777



Půlkulaté kleště · zahnuté

2
K

VIGOR č.	mm	EAN
V6503-200	200	076791



NOVINKA

Kleště na trubky

- Robustní těleso kleští z litiny umožňuje vysoký přenos síly
- Rychlé pootočení a uvolnění u obrobku díky pružině umístěné uvnitř
- Hrubé ozubení čelistí pro optimální držení



VIGOR č.	L mm	EAN 4047728+
V5639	350	075589
V5639-24	620	081719

V6504-250, EAN 4047728077750

Univerzální kleště · s tlačítkem

- – Siko kleště –
- Nastavení rozevření čelistí stisknutím tlačítka
- Zapadnutí čepu otočného uložení zabrání neúmyslnému přestavení
- Rozevření kleští: do 65 mm
- Kapacita pro matice · vel. 46 mm
- Kapacita pro trubku Ø 50 mm · Ø 2"
- Nastavitelné polohy: 23

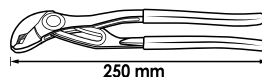

V5681, EAN 4047728056816

Elektronické stranové špičáčky

- Pro třídy drátu:
 - Měkký do Ø 1,6 mm
 - Středně tvrdý do Ø 1,2 mm
 - Tvrdý do Ø 0,8 mm

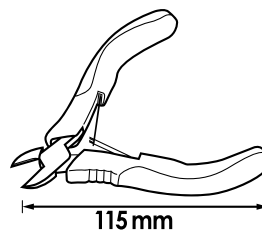

V5632, EAN 4047728080279

Sada nářadí VDE

- Kompaktní kufr s veškerým nářadím, které je potřeba k odpojení el. proudu ve vozidle
- Certifikované dle DIN EN 60900 do 1000 voltů střídavého napětí příp. 1500 voltů stejnosměrného napětí
- Pro ruční manipulaci



NOVINKA

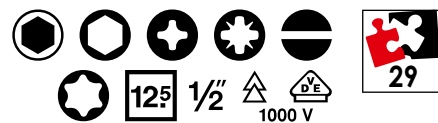

xx	■		Provedení	SW
3 x	12 ⁵ / ₁₆	○		5 · 8 · 6 mm
1 x	-	12 ⁵ / ₁₆		255 mm
9 x	12 ⁵ / ₁₆	●		8 · 10 · 12 · 13 · 14 · 17 · 19 · 22 · 24 mm
1 x	12 ⁵ / ₁₆	12 ⁵ / ₁₆		125 mm
1 x	-	-		200 mm
1 x	-	-		160 mm
1 x	-	-		180 mm
1 x	-	-		251 mm
4 x	-	⊕		T30 · T25 · T20 · T15
4 x	-	⊖		0.5x3 · 0.8x4 · 1x5.5 · 1.2x6.5 mm
3 x	-	⊕		PH0 · PH1 · PH2

V3343, EAN 4047728033435

Sada nástrčných klíčů VDE

- VDE izolace až 1000 V dle DIN EN 60900
- IEC 60900:2018
- Pro ruční manipulaci



xx	■		Provedení	SW
9 x	12 ⁵ / ₁₆	●		8 · 10 · 12 · 13 · 14 · 17 · 19 · 22 · 24 mm
3 x	12 ⁵ / ₁₆	○		5 · 6 · 8 mm
1 x	12 ⁵ / ₁₆	12 ⁵ / ₁₆		125 mm
1 x	-	12 ⁵ / ₁₆		255 mm

Přepínací ráčna VDE

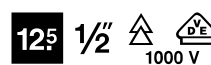

VIGOR č.	mm	EAN 4047728+
V3342	255	033428

Prodloužení VDE

12⁵ 1/2" 12⁵ 1/2" 1000 V



VIGOR č.	L mm	EAN 4047728+
V3341	125	033411

Nástrčná hlavice VDE

12⁵ 1/2" 1000 V



VIGOR č.	SW	L mm	EAN 4047728+
V3330	8 mm	55	033305
V3331	10 mm	55	033312
V3332	12 mm	55	033329
V3333	13 mm	55	033336
V3334	14 mm	55	033343
V3335	17 mm	55	033350
V3336	19 mm	55	033367
V3337	22 mm	55	033374
V3338	24 mm	55	033381

Nástrčná hlavice VDE

12⁵ 1/2" 1000 V



VIGOR č.	SW	L mm	EAN 4047728+
V3339	5 mm	78	033398
V3344	6 mm	78	033442
V3340	8 mm	78	033404

Plochý šroubovák VDE

• Vyrobeno podle DIN/ISO

1000 V

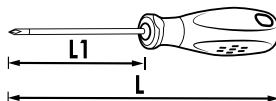

VIGOR č.	SW	L1 mm	L mm	EAN 4047728+
V2028	0.5x3 mm	100	181	020282
V2029	0.8x4 mm	100	181	020299
V2030	1x5.5 mm	125	231	020305
V2061	1.2x6.5 mm	150	256	020619

Křížový šroubovák VDE

• Vyrobeno podle DIN/ISO

1000 V

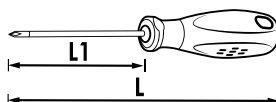

VIGOR č.	SW	L1 mm	L mm	EAN 4047728+
V2062	PH0	60	141	020626
V2063	PH1	80	161	020633
V2064	PH2	100	206	020640

VDE T profil šroubovák

• Vyrobeno podle DIN/ISO

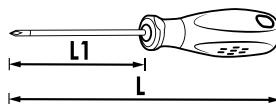
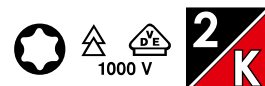

VIGOR č.	SW	L1 mm	L mm	EAN 4047728+
V2031-T15	T15	100	180	078122
V2031-T20	T20	100	180	078115
V2031-T25	T25	125	230	078092
V2031-T30	T30	150	250	078139

V2027, EAN 4047728020275

Sada šroubováků VDE

• Vyrobeno podle DIN/ISO

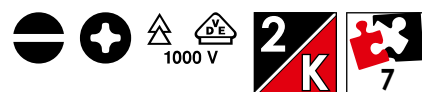

XX	Provedení	SW
4 x		0.5x3 · 0.8x4 · 1x5.5 · 1.2x6.5 mm
3 x		PH0 · PH1 · PH2

Zkoušečka napětí



VIGOR č.	SW	mm	EAN 4047728+
V1138	0.5x3 mm	140	011389

V5631, EAN 4047728077941

VDE univerzální kleště

• VDE izolace až 1000 V dle DIN EN 60900
• IEC 60900:2018



V2641, EAN 4047728**026413**

Kulaté kleště VDE

• Dlouhé čelisti

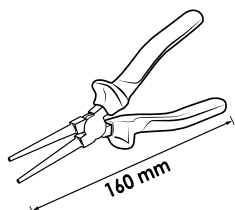

V2628, EAN 4047728**026284**

Kombinované kleště VDE

• Pro tvrdý drát (H)

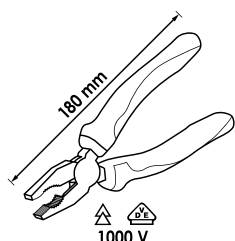

V2629, EAN 4047728**026291**

Štranové špičáčky VDE

• Pro tvrdý drát (H)

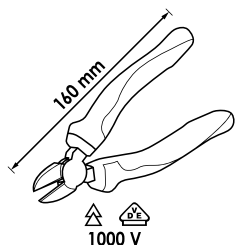

V2630, EAN 4047728**026307**

Půlkulaté kleště VDE

• S ostřím

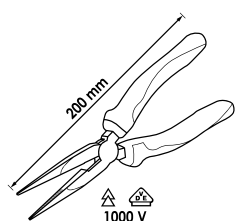

V2643, EAN 4047728**026437**

Odizolovací kleště VDE

• Pružina a nastavovací šroub

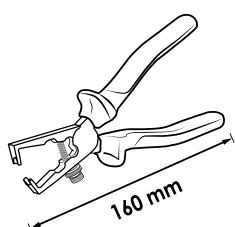

Zámečnické kladivo

- Násada z jasanového dřeva



VIGOR č.	— L — mm	⚖ kg	EAN 4047728+
V1135	300	300 g	011358
V2662	320	500 g	026628
V2665	350	800 g	026659
V2664	360	1000 g	026642
V2663	400	2000 g	026635

Palička

- Násada z jasanového dřeva



VIGOR č.	— L — mm	⚖ kg	EAN 4047728+
V4235	280	1500 g	042352

Plastové šetrné kladívko

- Výměnné hlavice z úderuvzdorné acetylcelulózy
- Násada z jasanového dřeva



VIGOR č.	Průměr max	— L — mm	EAN 4047728+
V1212	32	280	012126
V4661	40	320	046619



VIGOR č.	Označení	∅ mm	EAN 4047728+
V3541	Náhradní hlava (pár) pro plastové šetrné kladívko V1212	32	035415
V4661-1	Náhradní hlava (pár) pro plastové šetrné kladívko V4661	40	048514

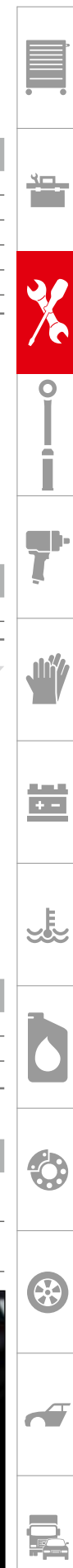

V1221, EAN 4047728012218

Plochý sekáč

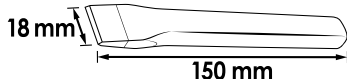

V1222, EAN 4047728012225

Křížový sekáč

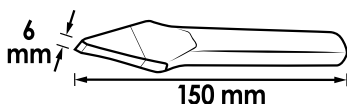

V1220, EAN 4047728012201

Důlkík

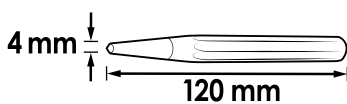

V1783, EAN 4047728017831

Důlkovač · samočinný

• Síla úderu se uvolní jednoduchým lehkým stlačením horního dílu

Plynule nastavitelný

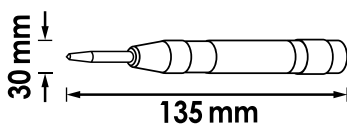

Vyloukač závlaček



VIGOR č.	Ø	L mm	EAN 4047728+
V1214	2	150	012140
V1215	3	150	012157
V1216	4	150	012164
V1217	5	150	012171
V1218	6	150	012188
V1219	8	150	012195

V1283, EAN 4047728012836

Sada škrabek · nerezová ocel

- Odstraňování zbytků těsnění u těsnění hlavy válce, víka ventilu, víka karburátoru atd.
- Čepel z nerezové oceli
- Otvor pro zavěšení
- 4dílná sada

S krytkou úderové části

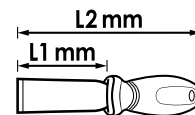

VIGOR č.	mm	mm	Výška sekáče	EAN
V2487	230	32	1.2	4047728+ 024877
V2488	230	32	2.5	024884
V2509	175	20	1.2	025096
V2508	175	20	2.5	025089

V1368N, EAN 4047728071017

Univerzální škrabka

- Odstranění etiket, plaket a nálepek
- Také vhodné pro sklokeramické desky, čelní sklo atd.
- Čepel rychle a bezpečně vyměnitelná
- Včetně jedné čepele

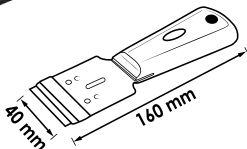

V1372, EAN 4047728013727

Náhradní břity



V1213, EAN 4047728012133

Škrabka na těsnění · dlouhá

- Odstraňování zbytků těsnění u těsnění hlavy válce, víka ventilu, víka karburátoru atd.
- Dlouhé provedení
- Rukojeť z plastu

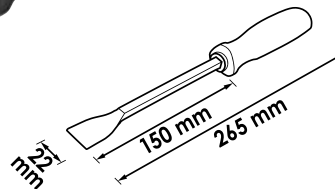

V4663, EAN 4047728046633

Sada mini háků

- Nasazování a odstraňování O-kroužků nebo těsnění
- Také k odstraňování ochranných krytek u čepů kol
- Otvor pro zavěšení
- Krátké provedení

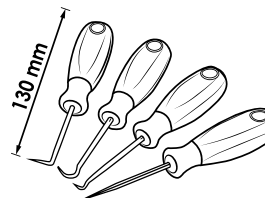

V5045, EAN 4047728050456

Sada háků a škrabek

- Odstraňování a nasazování O-kroužků a těsnění a rovněž k odstraňování plaket a zbytků těsniva a lepidla
- Také k odstraňování ochranných krytek u čepů kol
- S otvorem pro zavěšení

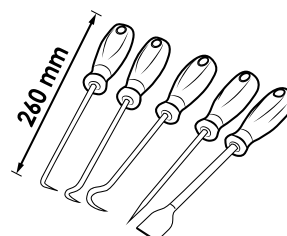

V6210-4, EAN 4047728065948

Důlčik

- Označení zpracovávaných komponent
- Ergonomická dvoukomponentní rukojeť
- Bezpečné držení
- Snížení vibrací při úderu
- Prodloužená úderová hlavice
- Špička Ø 4 mm
- Důlčik 4 x 10 x 185 mm



V6210-10, EAN 4047728065931

Důlčik

- Označení zpracovávaných komponent
- Ergonomická dvoukomponentní rukojeť
- Bezpečné držení
- Snížení vibrací při úderu
- Prodloužená úderová hlavice
- Špička Ø 10 mm
- Důlčik 10 x 12 x 185 mm



V6230-5, EAN 4047728065986

Křížový sekáč

- Bezpečné, snadné oddělování různých komponentů nebo součástí
- Ergonomická dvoukomponentní rukojeť
- Bezpečné držení
- Snížení vibrací při úderu
- Prodloužená úderová hlavice
- Šířka čepele: 5 mm
- Křížový sekáč 5 x 10 x 170 mm



V6230-7, EAN 4047728065993

Křížový sekáč

- Bezpečné, snadné oddělování různých komponentů nebo součástí
- Ergonomická dvoukomponentní rukojeť
- Bezpečné držení
- Snížení vibrací při úderu
- Prodloužená úderová hlavice
- Šířka čepele: 7 mm
- Křížový sekáč 7 x 12 x 190 mm



V6200, EAN 4047728061940

Sada vytloukačů závlaček

- Ergonomická 2komponentní rukojeť
- Bezpečné držení
- Výrazné zmenšení rizika zranění díky chrániči ruky
- Snížení vibrací při úderu
- Prodloužená úderová hlavice
- 7 různých velikostí (kolík vytloukače \varnothing 2 – 8 mm)
- Uložení v praktické svinovací brašně

VIGOR č.	\varnothing	L mm	EAN 4047728+
V6200-2	2	140	061957
V6200-3	3	150	061964
V6200-4	4	180	061971
V6200-5	5	200	061988
V6200-6	6	210	061995
V6200-7	7	210	062008
V6200-8	8	220	062015



V6220/4, EAN 4047728066006

Sada plochých sekáčů

- Bezpečné, snadné oddělování různých komponentů nebo součástí
- Ergonomická dvoukomponentní rukojeť
- Bezpečné držení
- Snížení vibrací při úderu
- Prodloužená úderová hlavice
- 4 různé velikosti: 10 · 16 · 20 · 29 mm
- Uložení v praktické svinovací brašně

VIGOR č.	L mm	\pm mm	Výška sekáče	EAN 4047728+
V6220-10	140	10	8	065955
V6220-16	170	16	10	065962
V6220-20	210	20	14	065979
V6220-29	250	29	18	063890

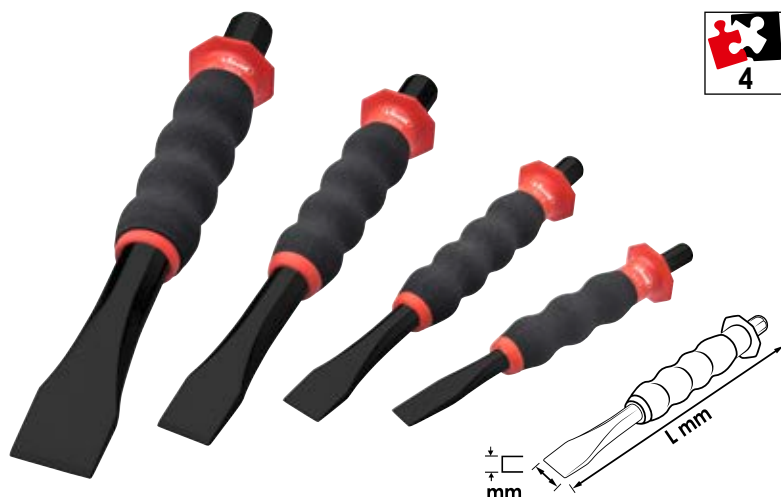

V6030, EAN 4047728060301

Sada škrabek

- Odstraňování plaket, nálepek, známek nebo zbytků lepidla atd.
- Další oblasti použití: Odstraňování motorových těsnění, např. na hlavě válců nebo ventilovém víku
- Snadná výměna čepelí uvolněním šroubení na sklíčidle
- Různé čepele umožňují přizpůsobení různým oblastem použití



VIGOR č.	Označení	\pm mm	EAN 4047728+
V6030-12	Náhradní břity	12	062121
V6030-16	Náhradní břity	16	062138
V6030-20	Náhradní břity	20	062145



V1371, EAN 4047728069687

Sada demontážních pák

- Filigránkové práce u čalounění dveří, přístrojové desky, pryžových těsnění, ozdobných lišt atd.
- Tenké a stabilní provedení
- Různorodé použití v dílně nebo domácnosti



VIGOR č.	EAN 4047728+
V1371-1	069649
V1371-2	069700
V1371-3	069656
V1371-4	069694
V1371-5	069670
V1371-6	069632
V2491	024914
V2492	024921
V2493	024938
V2494	024945
V2495	024952

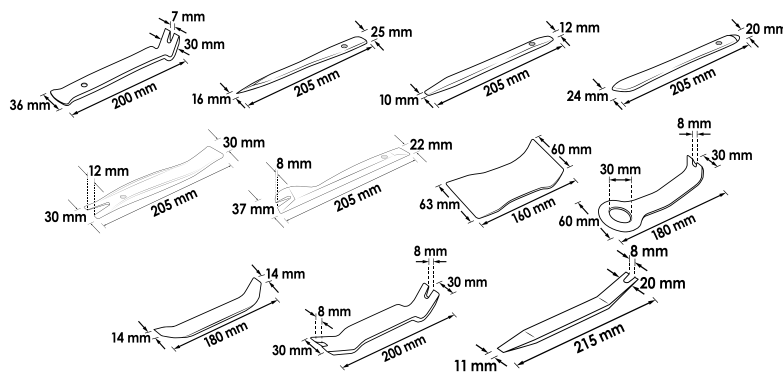

V praktické svinovací brašně



V1369, EAN 4047728013697

Sada demontážních pák

- Filigránkové práce u čalounění dveří, přístrojové desky, pryžových těsnění, ozdobných lišt atd.
- Nezpůsobí žádné poškrábání
- Tenké a stabilní provedení
- Různorodé použití v dílně nebo domácnosti



VIGOR č.	l mm	h mm	EAN 4047728+
V2491	160	60	024914
V2492	180	30	024921
V2493	180	20	024938
V2494	200	30	024945
V2495	210	20	024952

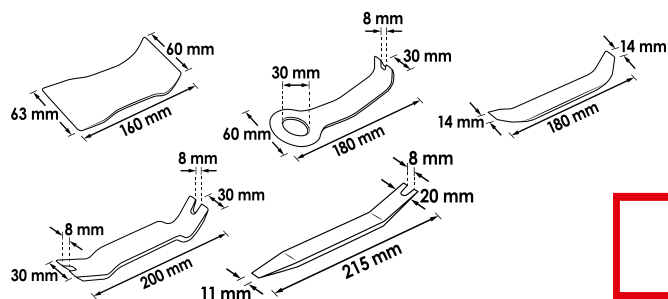

V4885, EAN 4047728**048859**

Sada pro uvolňování závěsů

- Kovové a plastové závěsy u obložení vozidel
- Otvor pro zavěšení

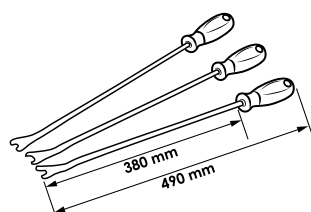

V5885, EAN 4047728**073851**

Sada pro uvolňování závěsů

- Kovové a plastové závěsy u obložení vozidel
- Otvor pro zavěšení

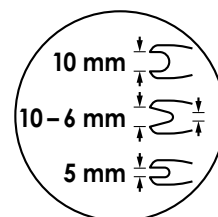
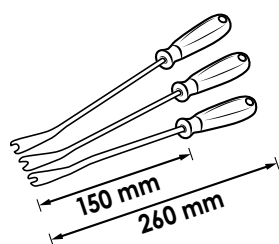

V4310N, EAN 4047728**062817**

Povolovací páka

- Úzké provedení - k práci v obtížně přístupných místech, např. demontáž umělohmotných klipů krytů bočních a zadních dveří
- Délka: 165 mm

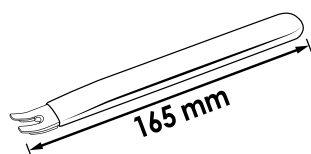

Plastová ochrana pro práci bez poškození



V1301, EAN 4047728013017

Sada montážních pák

- Nárazuvzdorné držadlo



V6952, EAN 4047728069526

Sada mini demontážních pák

- Výměna baterie u autoklíčů nebo při práci na přístrojové desce
- Příruční, jemné a tím mnohostranně použitelné



Práce bez poškození
u lakovaných míst



	L (mm)
1	190
2	185
3	185
4	165
5	170
6	170



V5591, EAN 4047728055918

Měřicí pásmo

- Na milimetry přesné stanovení krátkých vzdáleností do 5 m
- Délka: 5 m, šířka: 19 mm
- Ruční smyčka a klip na pásek
- Magnetická zarážka
- Ručně regulované vřhování pásu a blokování chodu pásu
- Pružinová pásová ocel



V1714, EAN 4047728017145

Sada spárových měrek

- Kontrola rozměrů štěrbin, vzdáleností kontaktů, mezer
- Zajišťovací matice
- Listy kónicky sbíhající
- 20 listů
- 0,05 – 1,00 mm



Různé nářadí Řezačky a pily



V4690, EAN 4047728046909

Posuvné měřidlo · analogové

- Vnější a vnitřní měření v rozsahu 0 – 150 mm
- Dělení v milimetrech a palcích
- Nonius 0,05 mm a 1/128"
- Zajišťovací šroub
- Hloubkoměr
- V plastové schránce
- DIN 862



V1713, EAN 4047728017138

Posuvné měřidlo · digitální

- Vnější a vnitřní měření v rozsahu 0 – 150 mm
- Dělení v milimetrech a palcích
- Digitální ukazatel
- 1,5 V (LR 44) – 180 mAh
- Zajišťovací šroub
- Hloubkoměr
- V plastové schránce



Přepínání mm / palce

V1304, EAN 4047728013048

Univerzální nůžky

- Dlouhé, vysoce kvalitní ostří
- Čepel z nerezové oceli

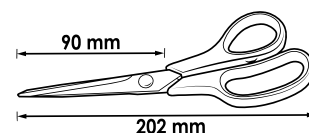

V1715, EAN 4047728017152

Pilka na kov

- Běžný pilový list

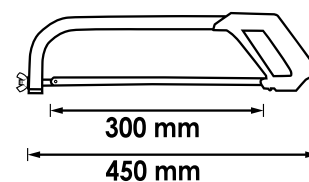

V2790N, EAN 4047728075664

Ruční přímočará pila · malá

- Běžný pilový list

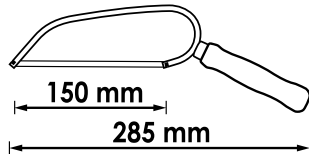
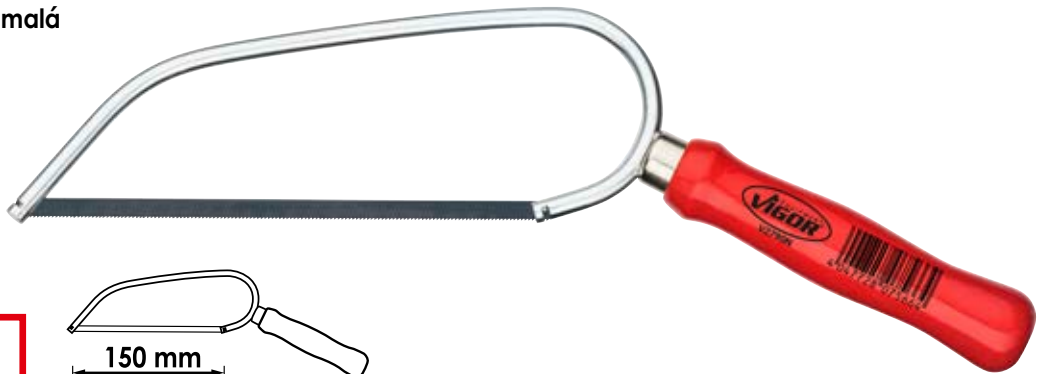

V4651, EAN 4047728046510

Zavírací nůž · pro venkovní použití

- Délka čepel: 86 mm
- Celková délka: 185 mm
- Čepel z nerezové oceli
- Pouzdro rukojeti z hliníku



S aretací

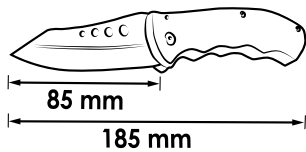

V2627, EAN 4047728026277

Univerzální nůž

- Odlamovací bříty 9 mm
- Těleso z nerezí
- Spona na kapsu



V4308, EAN 4047728043083

Odlamovací čepel · 9 mm

- Odlamovací čepel se skládají z 12 jednotlivých čepelí, které lze po opotřebení snadno oddělit
- Pro univerzální nůž V2627

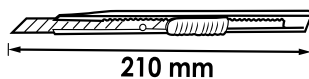

V4275, EAN 4047728042758

Univerzální nůž

- Protiskluzová komfortní rukojeť
- V oceli vedená fixace čepelí k minimalizování nehod
- Zásobník pro rychlou výměnu
- Včetně 6 odlamovacích čepelí (V4274)



V4274, EAN 4047728042741

Odlamovací čepel · 18 mm

- Odlamovací čepel se skládají z osmi jednotlivých čepelí, které lze po opotřebení snadno oddělit
- Pro univerzální nůž V4275

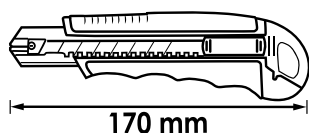

V7099, EAN 4047728070997

Univerzální zavírací nůž

- Univerzální použití ve skladu, domácnosti, dílně nebo průmyslu
- Zavírací, snižuje riziko poranění
- Zajištění břitu v otevřené poloze
- Rychlá výměna břitu
- Vysoce kvalitní hliníkové pouzdro

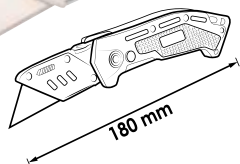

V1446, EAN 4047728014465

Trapézové náhradní břity

- Díky trapézovému tvaru 2krát použitelné
- Pro univerzální nůž V1345 · V7099
- S dvojím uchycením



V7099/2, EAN 4047728071123

Sada univerzálních zavíracích nožů

- Univerzální použití ve skladu, domácnosti, dílně nebo průmyslu
- Zavírací, snižuje riziko poranění
- Zajištění břitu v otevřené poloze
- Rychlá výměna břitu
- Vysoce kvalitní hliníkové pouzdro

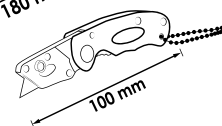
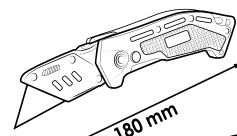

V1345, EAN 4047728013451

Univerzální nůž

- Hliníkové pouzdro
- Zásobník pro rychlou výměnu
- Včetně 10 trapézových náhradních břitů (V1446)

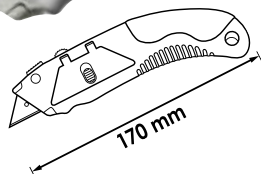

V1446, EAN 4047728014465

Trapézové náhradní břity

- Díky trapézovému tvaru 2krát použitelné
- Pro univerzální nůž V1345 · V7099
- S dvojím uchycením



V1787, EAN 4047728017879

Ploché obdélníkový pilník

- Zuby (záseky): 2 = střední
- DIN 7261

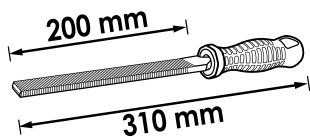

V1788, EAN 4047728017886

Tříhranný pilník

- Zuby (záseky): 2 = střední
- DIN 7261

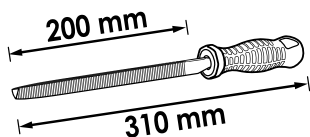

V1789, EAN 4047728017893

Čtyřhranný pilník

- Zuby (záseky): 2 = střední
- DIN 7261

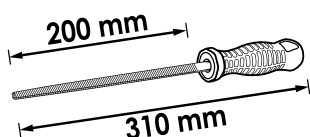

V1790, EAN 4047728017909

Půlkulatý pilník

- Zuby (záseky): 2 = střední
- DIN 7261

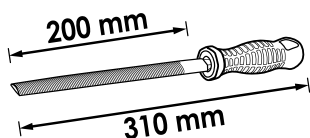

V1801, EAN 4047728018012

Kulatý pilník

- Zuby (záseky): 2 = střední
- DIN 7261

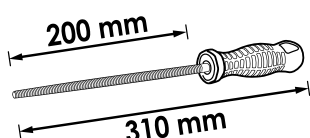

V2626, EAN 4047728026260

Řezačka trubek

- Pro trubky z mědi, mosazi, lehkých kovů a PVC-tvrdeho plastu

Ø 3 – 16 mm



V3309, EAN 4047728033091

Ráčnová řezačka trubek u výfuku

- Řeže nerez, ocel, měď, hliník
- Ráčnová funkce:
 - Umožňuje práci také na těžko přístupných místech
 - Ušetří vedení odřezávací rukojeťi kolem trubky
- Pracovní rozsah: 32–67 mm
- Hloubka řezu: 3 mm



V3451, EAN 4047728034517

Náhradní břity

- Náhradní břity pro ráčnovou řezačku výfukových trubek V3309



V1707, EAN 4047728017077

Sada stupňovitých vrtáků HSS



VIGOR č.	Ø mm	l mm	EAN 4047728+
V2394	4–12	65	023948
V2395	4–20	75	023955
V2396	4–30	100	023962



V6809-4, EAN 4047728067720

Drátěný kartáč · ocel · 4-řadý

- Opracování oceli
- Ocelové štětiny
- Drát: 0,30 mm



V6807-4, EAN 4047728067713

Drátěný kartáč · mosaz · 4-řadý

- Šetrné obrábění citlivých povrchů
- Mosazné štětiny
- Drát: 0,30 mm



V6800-50, EAN 4047728067621

Hrncový kartáč · hrubý

- Odstraňování hrubých povlaků a zbytků a také silné rzi
- Ocelový drát
- Upínací stopka 6 mm
- Maximálně 4500 ot./min
- Ø 50 mm
- Výška drátu 17 mm

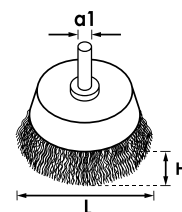

V6800-75, EAN 4047728067638

Hrncový kartáč · hrubý

- Odstraňování hrubých povlaků a zbytků a také silné rzi
- Ocelový drát
- Upínací stopka 6 mm
- Maximálně 4500 ot./min
- Ø 75 mm
- Výška drátu 20 mm

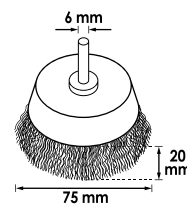

V6802, EAN 4047728067645

Štetcový kartáč

- Odhroťování, odlakování, odrezání a čištění
- Ocelový drát
- Ø 25 mm
- Upínací stopka 6 mm
- Maximálně 4500 ot./min

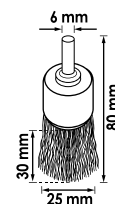

V6803-100, EAN 4047728067669

Kotoučový kartáč

- Odstraňování ulpělé barvy u svarových švů
- Ocelový drát
- Upínací stopka 6 mm
- Maximálně 4500 ot./min
- Ø 100 mm

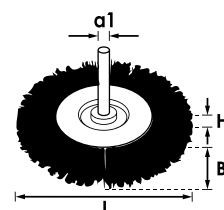

V6803-75, EAN 4047728067652

Kotoučový kartáč

- Odstraňování ulpělé barvy u svarových švů
- Ocelový drát
- Upínací stopka 6 mm
- Maximálně 4500 ot./min
- Ø 75 mm

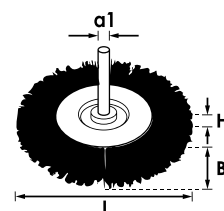

V6806, EAN 4047728067676

Kotoučový kartáč · spletený

- Odstraňování hrubých povlaků a zbytků a také silné rzi nebo okují
- Ocelový drát
- Spletené provedení
- Ø 75 mm
- Maximálně 12500 ot./min

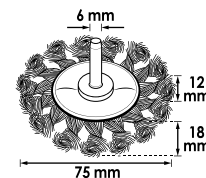

V6804, EAN 4047728067690

Kotoučový kartáč

- Odhroťování, odlakování, odřezání a čištění
- Tvrdý ocelový drát
- Spletené provedení
- 115 mm Ø
- Maximálně 12500 ot./min

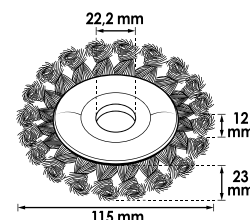

V6805, EAN 4047728067706

Kuželový kartáč

- Kuželový tvar pro obtížně přístupná místa
- Tvrdý ocelový drát
- Spletené provedení
- 100 mm Ø
- Závit: M 14x2,0
- Maximálně 12500 ot./min

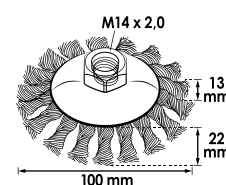

V6801-65, EAN 4047728067683

Hrcový kartáč

- Těžké kartáčovací práce na větších plochách a také k odhroťování, odřezání a čištění
- Ocelový drát
- Spletené provedení
- 65 mm Ø
- Závit: M 14x2,0
- Maximálně 12500 ot./min

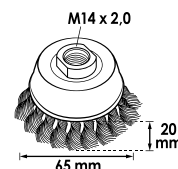



Momentové nářadí

Momentový klíč



Momentový klíč

- Vypnutí momentu: hmatově a akusticky
- $\pm 4\%$ přesnost vypnutí z hodnoty stupnice (ve směru použití)
- Se sériovým číslem a certifikátem
- DIN EN ISO 6789-2:2017, DIN 3120, ISO 1174-1A
- 72zubů
- 5° úhel ovládání



Momentová technika „Made in Germany“

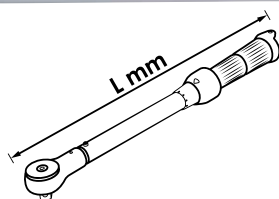

Již není nutné žádné pootáčení zpět

VIGOR č.	Nm	125 1/2	L mm	Tolerance	EAN 4047728+
V3898	20 - 120	125 1/2	445	4	038980
V3441	40 - 200	125 1/2	540	4	034418
V3899	60 - 320	125 1/2	610	4	038997

Jemnozubá prepínací ráčna



Dělení stupnice: 1 Nm



Dvojitá stupnice: Nm a lbf.ft.



Rukojeť se závěsným okem



V2795, EAN 4047728027953

Měřič úhlu otočení

- Jemné odečtení (0,1°)
- Rozsah úhlu otočení do 999° (sečteno)
- Měření úhlu proti a ve směru hodinových ručiček
- 99 míst paměti
- Zobrazení stavu nabití baterie
- LED-zobrazení alarmu (bliká)
- Výstražný bzučák
- Akustický výstražný tón
- Automatická funkce vypnutí

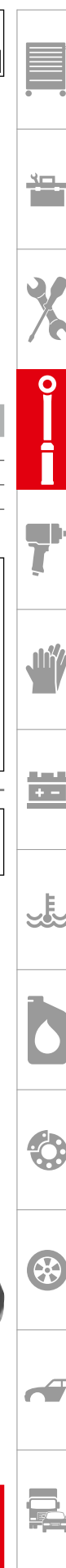
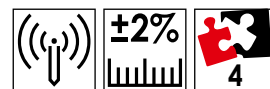



Pneumatické nářadí

Rázový utahovák

231–232

Vzduchové ráčny

233

Stopková bruska

234

Pneumatické pistole

235
237

Naviják hadice

236

Rázový utahovák



V5671N, EAN 4047728076715

Rázový utahovák · mini

- Kompaktní konstrukce pro stísněné prostory
- Vícestupňový pravý/levý chod s přepínáním jednou rukou
- Odvětrání přes rukojeť směrem dolů
- Rukojeť izolující proti chladu
- Vysoce výkonný jednokladivový úderník
- Ergonomicky tvarovaná rukojeť a těleso pro lepší manipulaci a obsluhu
- Nárazník na straně krytu chrání vzduchový motor

Maximální povolovací moment 1200 Nm



12⁵ 1/2"

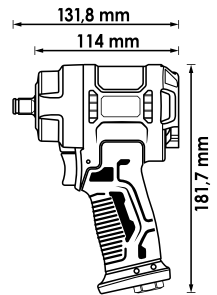

12.91(4) 7.2

Včetně spojovacího konektoru

VIGOR č.	12 ⁵ 1/2"	max. Nm	Nm	Nm	1/min	kg	Ø mm	l/min	bar	dB (A)	m/s ²	EAN 4047728+
V5671N	12 ⁵ 1/2"	850	600	1200	10000	1.28	10	141.5	6.3	95.3	6.81	076715

V4800N, EAN 4047728075633

Rázový utahovák

- Odvětrání přes rukojeť směrem dolů
- Rukojeť izolující proti chladu
- Výkonný dvojkladivový úderník
- Ergonomicky tvarovaná rukojeť a těleso pro lepší manipulaci a obsluhu
- Nárazník na straně krytu chrání vzduchový motor

ECO GIANT



12⁵ 1/2"



Výkonný dvojkladivový úderník

Maximální povolovací moment: 1720 Nm

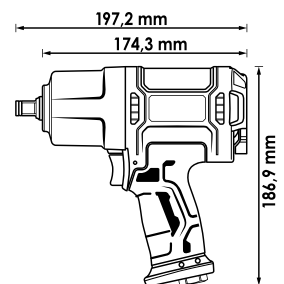

12.91(4) 7.2

Včetně spojovacího konektoru

VIGOR č.	12 ⁵ 1/2"	max. Nm	Nm	Nm	1/min	kg	Ø mm	l/min	bar	dB (A)	m/s ²	EAN 4047728+
V4800N	12 ⁵ 1/2"	1100	850	1720	7000	2.3	10	198.1	6.3	96.7	6.47	075633

V6899N, EAN 4047728**076944**

Rázový utahovák

- Vícetupňový pravý/levý chod s přepínáním jednou rukou
- Rukojeť izolující proti chladu
- Odvětrání přes rukojeť směrem dolů
- Výkonný dvojkřadivový úderník
- Ergonomicky tvarovaná rukojeť a těleso pro lepší manipulaci a obsluhu
- Nárazník na straně krytu chrání vzduchový motor



20 3/4"



Výkonný dvojkřadivový úderník

Maximální povolovací moment 2300 Nm

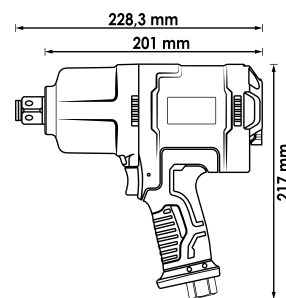

12.91 (w) 7.2

Včetně spojovacího konektoru

VIGOR č.	20 3/4"	max. Nm	Nm	Nm	1/min	kg	Ø mm	l/min	bar	dB (A)	m/s ²	EAN 4047728+
V6899N	20 3/4"	2000	1400	2300	5500	3.6	13	254.8	6.3	97.9	5.75	076944

V3653, EAN 4047728**036535**

Rázový utahovák (šroubovák)

- Vícetupňový pravý/levý chod s přepínáním jednou rukou
- Odvětrání přes rukojeť směrem dolů
- Rukojeť izolující proti chladu
- Výkonný dvojkřadivový úderník
- Ergonomicky tvarovaná rukojeť a těleso pro lepší manipulaci a obsluhu

GIGA GIANT



12⁵ 1/2"



Výkonný dvojkřadivový úderník

Maximální povolovací moment: 1890 Nm

Vícetupňový pravý/levý chod s přepínáním jednou rukou

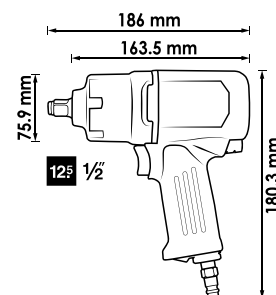

12.91 (w) 7.2

Včetně spojovacího konektoru

VIGOR č.	12 ⁵ 1/2"	max. Nm	Nm	Nm	1/min	mm	kg	Ø mm	l/min	bar	dB (A)	m/s ²	EAN 4047728+
V3653	12⁵ 1/2"	1290	700	1890	8500	186	1.95	10	113	6.3	96	12.92	036535

Vzduchové ráčny



V5674, EAN 4047728**056748**

Vzduchová ráčna

- Pro stísněné prostory
- Funkce přepínání na hlavici ráčny

QUICKGIANT

6.3 1/4"



12,91 (e) 7.2

Včetně spojovacího konektoru

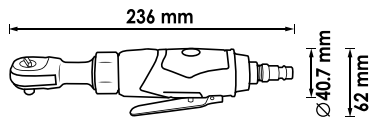

VIGOR č.	max. Nm	1/min	L mm	kg	Ø mm	l/min	bar	dB (A)	m/s ²	EAN 4047728+	
V5674	6.3 1/4"	35.2	240	236	0.6	10	77	6.3	87.5	3.47	056748

V6554, EAN 4047728**065542**

Vzduchová ráčna

- Pro stísněné prostory
- Funkce přepínání na hlavici ráčny

QUICKGIANT

10 3/8"



12,91 (e) 7.2

Včetně spojovacího konektoru

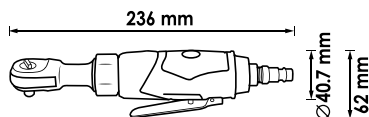

VIGOR č.	max. Nm	1/min	L mm	kg	Ø mm	l/min	bar	dB (A)	m/s ²	EAN 4047728+	
V6554	10 3/8"	35.2	240	236	0.6	10	77	6.3	87.5	3.47	065542

V5675, EAN 4047728**056755**

Vzduchová ráčna

- Pro stísněné prostory
- Funkce přepínání na hlavici ráčny

QUICKGIANT

12.5 1/2"



12,91 (e) 7.2

Včetně spojovacího konektoru

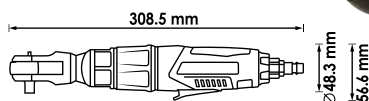

VIGOR č.	max. Nm	1/min	L mm	kg	Ø mm	l/min	bar	dB (A)	m/s ²	EAN 4047728+	
V5675	12.5 1/2"	67	160	308.5	1.2	10	114	6.3	100.5	3.47	056755

V5672, EAN 4047728056724

Stopková bruska · přímá

- Frézy, rozbrušovací kotouče, brusné talíře se sklíčkem 3 a 6 mm

3 + 6 mm



Včetně sklíčidla Ø 3 mm

Včetně sklíčidla Ø 6 mm

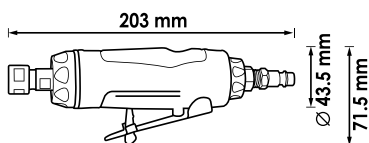

SPEED GIANT



12.91 (v) 7.2

Včetně spojovacího konektoru



VIGOR č.	mm	1/min	mm	W Watt	kg	Ø mm	l/min	bar	dB (A)	m/s ²	EAN 4047728+
V5672	3-6 mm	22000	203	350	0.54	10	128.2	6.3	97.1	2.90	056724

V5673, EAN 4047728056731

Stopková bruska · zahnutá

- Frézy, rozbrušovací kotouče, brusné talíře se sklíčkem 3 a 6 mm

3 + 6 mm



Včetně sklíčidla Ø 3 mm

Včetně sklíčidla Ø 6 mm

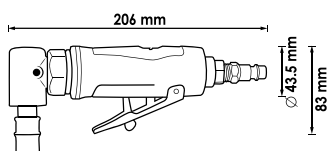

SPEED GIANT



12.91 (v) 7.2

Včetně spojovacího konektoru



VIGOR č.	mm	1/min	mm	W Watt	kg	Ø mm	l/min	bar	dB (A)	EAN 4047728+
V5673	3-6 mm	20000	206	250	0.45	10	85.5	6.3	101.6	056731

V6906, EAN 4047728069069

Sada stopkových brousek · mini

- Přímé provedení
- Malé provedení pro stísněné prostory
- Pro broušení, leštění, hlazení nebo odjehlování
- Včetně sklíčidla pro upnutí 3 a 6 mm
- Odvětrání přes rukojeť směrem dolů
- Včetně 10-dílné sady brousek V6906-10

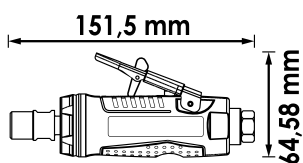

SPEED GIANT



12.91 (v) 7.2

Včetně spojovacího konektoru

V6906-10, EAN 4047728069571

Sada brousek

- Brousky pro stopkové brusky VIGOR V6906 · V5672 · V5673



VIGOR č.	mm	1/min	W Watt	kg	Ø mm	l/min	bar	dB (A)	EAN 4047728+
V6906	3-6 mm	25000	185	0.31	10	85	6.3	102	069069

V6905, EAN 4047728069052

Plnič pneumatik

- Ovládání jednou rukou s ergonomickou rukojetí
- Gumou opláštěný manometr na ochranu před lehkými nárazy
- Snadno odečitatelný přesný manometr s údajem bar a PSI
- Dělení: 0,1 bar
- Dobře dávkující plničí páka a vypouštěcí knoflík, jednoduše dosažitelné na rukojeti
- Vypouštěcí knoflík k nivelaci plnicího množství



FILLGIANT

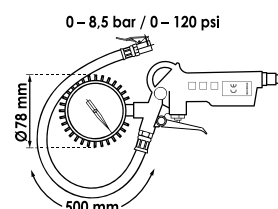

V7135, EAN 4047728071352

Ofukovací pistole · krátká

- Rychlé čištění nebo odstraňování třísek a jiných cizích předmětů
- Odolné hliníkové pouzdro
- Závěsné zařízení zapracované

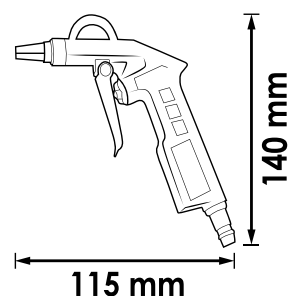

V7135-150, EAN 4047728071369

Ofukovací pistole · dlouhá

- Rychlé čištění nebo odstraňování třísek a jiných cizích předmětů
- Odolné hliníkové pouzdro
- Závěsné zařízení zapracované

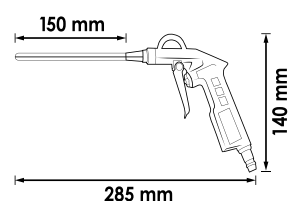

V7143-10, EAN 4047728071437

Naviják hadice

- Snížené nebezpečí úrazu, protože kolem neleží žádná hadice
- Kompaktní pouzdro, včetně otevírací klapky k odstranění nečistot nebo ke směrování hadice
- Nástěnný držák: otočný o 180°
- Automatické navinutí pomocí vedeného vtahování
- Pneumatický adaptér předinstalovaný
- Hybridní polymerová hadice
- Funkce automatického zastavení
- Pouzdro odolné vůči úderu z polypropylénu
- Přizpůsobená síla vtahování
- Provozní tlak maximálně: 12 bar

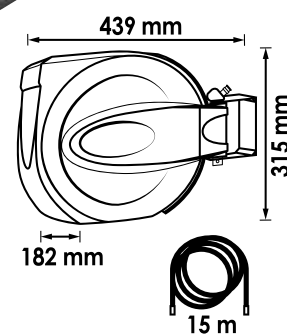

V4322, EAN 4047728043229

Pistole na prostředek k ochraně spodku vozidla

- Pro běžné 1000 ml kartuše
- Přiložená 500 mm flexibilní hadice umožňuje bezproblémové nanášení vosku do dutin a mezer
- Snadné nanášení konzervačního prostředku (zvukové izolace) se standardně nainstalovanou tryskou
- Tip pro uživatele: Otevřete kartuši, ponořte nasávací trubku, pevně dotáhněte kartuši. Hotovo.



12.91(e) 7.2
Včetně spojovacího konektoru



V6907, EAN 4047728075497

Minimaznice

- Snadná výměna tuby s tukem díky šroubovému závitu
- Dopravované množství: 0,45 ml/zdvih
- Tlaková maznice v provedení 30° a 90°
- Vnitřní závit M15x1,5



V6907-1, EAN 4047728075503

Výkonný mazací tuk

- Mazání úderníků, vřeten a šroubení
- Výměnná tuba s tukem pro V6907
- Poskytuje protikorozní ochranu díky dobré přilnavosti na kovových plochách
- Objem náplně: 100 ml
- Vnější závit: M 15x1,5





**Všeobecné
díleňské potřeby**

V4241, EAN 4047728042413

Klíč pro skříňové rozvaděče Sub Maker Quadro 10-v-1

- Pro téměř všechna běžná uzavírání v sanítě, topení, stavbě, ventilaci, klimatizaci atd.

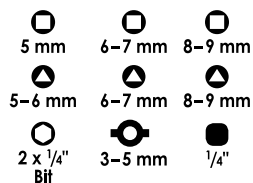

MADE IN GERMANY



V4228, EAN 4047728042284

Staveništní klíč MasterKey stavba

- Pro běžná uzavírání v sanítě, topení, stavbě, ventilaci, klimatizaci atd.
- Čtyřhranný trn umožňuje ovládání ořechu zámku bez kliky dveří a čtyřhranného kolíku

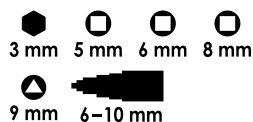

MADE IN GERMANY



V4227, EAN 4047728042277

Staveništní klíč MasterKey elektro

- Pro téměř všechna běžná uzavírání v sanítě, elektro, topení, ventilaci, klimatizaci atd.

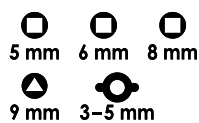

MADE IN GERMANY



V4279, EAN 4047728**042796**

Sada japonských stěrek · kov

- Nanášení materiálu, resp. hlazení povrchů, i pro mnoho jiných oblastí použití
- Šířka špachtle 50 · 80 · 100 · 120 mm

MADE IN GERMANY



Z vysoce pružné pružinové pásové oceli



V4278, EAN 4047728**042789**

Sada japonských stěrek · plast

- Nanášení materiálu, resp. hlazení povrchů, i pro mnoho jiných oblastí použití
- Pro práce v karosářství, zaplnění děr a důlků i pro mnoho jiných oblastí použití
- Šířka špachtle 50 · 80 · 100 · 120 mm

MADE IN GERMANY



V5480, EAN 4047728**054799**

Sada teleskopických zrcátek

- Vizuální kontrola na obtížně přístupných místech
- Pružinou upnutý dvojitý kloub k náhledu do neviditelných oblastí
- Zrcátko vyměnitelné rychlovýměnným systémem s uchycením 6,3 mm



Zrcátko vyměnitelné rychlovýměnným systémem

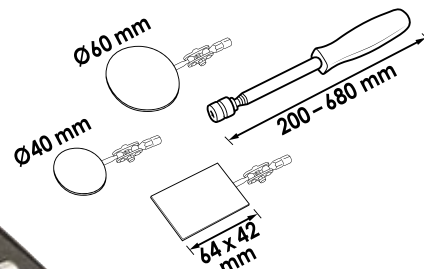

Rychlá identifikace např. ztráty oleje, koroze nebo konektorů



V1740, EAN 4047728068673

Magnetický vytahovák · semiflexibilní

- Vytahovací magnet k bodovému uchycení
- Vysoce kvalitní plastová rukojeť
- Semiflexibilní hřídel



V1741, EAN 4047728017411

Teleskopický magnetický vytahovák

- Uchycení dílů obsahujících kov i na nepřístupných místech
- Výsuvné
- Praktická spona na tašku



V1764, EAN 4047728017640

Drpák s magnetem · pružný

- Uchycení malých dílů jako šrouby, matice atd. na nepřístupných místech
- S magnetem pro dodatečné uchycení
- Uchopovací a magnetická funkce



V1438, EAN 4047728014380

Sada pinzet

- Filigránské práce např. na těžko přístupných místech
- Vysoká pevnost uchopení
- Nerezová ocel



V5512, EAN 4047728055123

Sada plynové páječky

- Pájení, tavení, smršňování, řezání za horka sedmi různými adaptéry
- Flexibilní, soběstačné použití díky provozu na plyn
- Přístroj kombinuje tři funkce v jednom:
 - Páječka, maximální teplota: 450° C
 - Hořák, maximální teplota: 1300° C
 - Horkovzdušný fén, maximální teplota: 600° C
- Malý a šikový k provádění přímých prací, např. na vozidle
- Plynulá regulace plynu pro optimální nastavení na prováděnou práci a materiál
- Teplota plamene maximálně: 1300° C
- Stojan pro stacionární práce
- Piezoelektrické zapalování
- Plnění běžným zapalovačovým / ISO-butanovým plynem
- Obsah:
 - Plynová páječka
 - Pájecí špička 3,5 mm
 - Pájecí špička 4,5 mm
 - Nasazovací smršňovací hadice
 - Řezná špička
 - Ochranná pěnová pájecí krytka
 - Pájecí drát



Vylepšené pájecí hroty



Ukazatel stavu naplnění



Plynový ventil



Nerezová ocel



Všude flexibilně použitelná díky provozu na plyn

V5488, EAN 4047728054881

Víceúčelová vana · 50 l

- Použití jako čisticí vana, odpadní vana, olejová vana, skladovací vana, dezinfekční vana, odkapávací vana, přepravní vana a zásobovací vana např. při stavbě sanity a topení, v automobilovém průmyslu a v dílně, v loveckých potřebách, chemii / laboratoři, v potravinářském průmyslu / řeznictví, při sportovním rybaření, v chovatelských potřebách, při chovu koní atd.
- Odolná vůči luhům a kyselinám

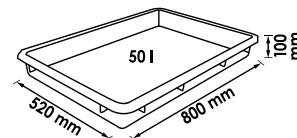

Univerzálně použitelná s velkou kapacitou



V5677, EAN 4047728056779

Magnetická miska s plastovým rámem

- Dva silné magnety k připevnění na zdvižné plošiny, dílenské vozíky, stroje, atd.
- K odkládání magnetických a nemagnetických drobných dílů – volné ruce pro práci
- Plastový rám nabízí odkládací plochu pro plastové šrouby aj. a slouží tak jako záchytná miska
- Drobné díly jsou dobře viditelné a po odložení jsou snadno k nalezení

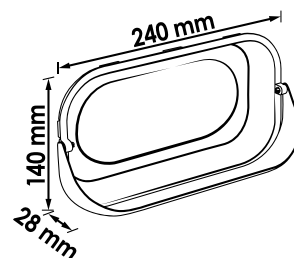

Malý pomocník pro velký pořádek



V5678, EAN 4047728070539

Magnetická polomiska

- Uložení šroubů, těsnění nebo malých dílů
- Upevnění na dílenský vozík, zdvihací plošiny nebo kovové skříně
- Pro dílnu, výrobní prostory nebo hobby sklep
- Stabilní plastové pouzdro s optimalizovaným magnetem
- Velký otvor pro dobré nahlédnutí do polomisky
- Gumová ochrana u magnetů zabraňuje poškození
- Magnetická miska oboustranně magnetická – magnetické malé díly drží na zadní stěně
- Dodatečná stabilizace pod magnetem pro rovné dosedací plochy
- Magnetická přídržná síla: asi 2,5 kg

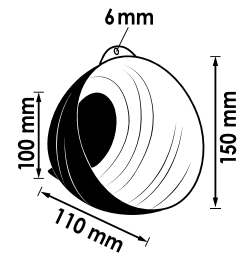

V6468, EAN 4047728064682

Nastavovač trysek s magnetem

- Nastavení trysek u zařízení k mytí skel
- Doplnující funkce jako magnetický zvedák
- Spona na tašku



Úzká nástrčná jehla \varnothing 0,6 mm

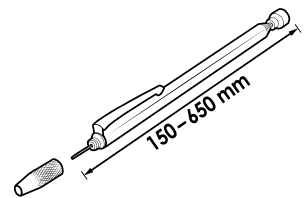

Včetně poutače při odběru
nejméně 16 kusů



V7221, EAN 4047728072212

Nářadí pro nastavení trysek ostřikovače · MERCEDES-BENZ

- Nastavení vějířových trysek ostřikovače čelního skla bez poškození u MERCEDES-BENZ W204 · W207 · W212 · W218
- Optimální nastavení vějířových trysek ostřikovače čelního skla u MERCEDES-BENZ
- Přesné vhodné profil hlavy trysky
- Pohon vnější šestihran: 6 mm
- Pro následující modely: W204 · W207 · W212 · W218
- Celková délka: 67 mm

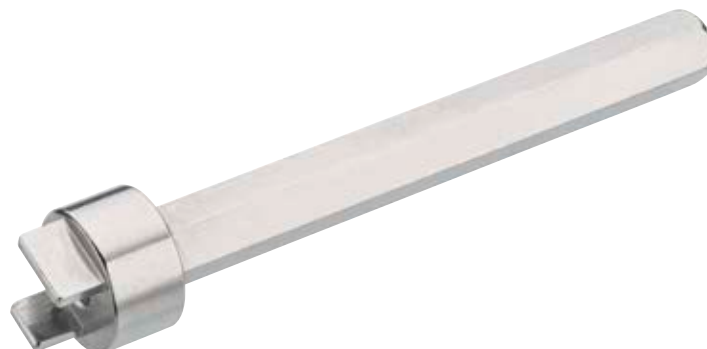

V6742, EAN 4047728067423

Magnetický držák nástrojů

- Skladování silových nástavců, rázových utahováků, momentových klíčů nebo hadic přímo na místě
- Silné magnety (Ø 80 mm) zaručují dobré držení na zdvižných plošinách, dílenských vozících nebo dalších železných podkladech
- Magnetická přídržná síla: asi 20 kg



Optimální uložení
nástrčných hlavíc
a rázových utahováků
přímo na místě

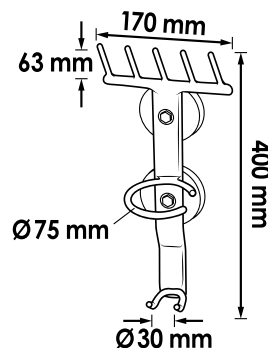

V6605, EAN 4047728066051

Chráníč blatníků

- Ochrana před boulemi, škrábnanci, olejem a nečistotou
- Univerzální velikost
- Bez zakrývání kol

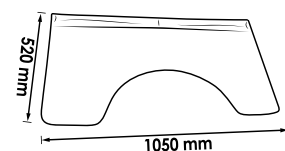

V6606, EAN 4047728066068

Chráníč sedadla na více použití

- Ochrana sedadla auta před znečištěním
- Univerzální velikost, pro většinu osobních automobilů a užitkových vozidel
- Lehký nylon, povrstvený PU
- Odpuzující vodu, tuk a olej
- Obsah: 1 kus
- Pratelný při 40°C

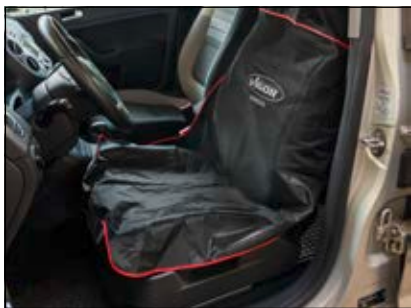

Rozměry: d: 1350 x š: 760 mm



Pracovní rukavice

- Montážní práce v dílně, skladu / logistice a všude tam, kde je důležité bezpečné uchopení a přesnost
- Lehké polyesterové pletené rukavice s ergonomickým tvarem
- EN 388:2003 (3131A)



Černá PU vrstva na dlani

VIGOR č.	Velikost rukavic	EAN 4047728+	
V6435	L	064354	
V6435-XL	XL	069984	

Rukavice · Grip

- Chrání ruce před olejem, tukem, chemikáliemi a nečistotami
- Struktura povrchu poskytuje dobrou přilnavost také za pracovních podmínek s výskytem oleje
- Bezpečnostní barva oranžová pro lepší rozeznatelnost v tmavých pracovních prostorech
- Komfortní rukavice odolné vůči protření s dobrým cítem ve špičkách prstů
- Kompatibilní s dotykovými obrazovkami
- Materiál: nitril
- Tloušťka materiálu: 7 mil (odpovídá 0,18 mm)
- Bez latexu a prášku



VIGOR č.	Velikost rukavic	EAN 4047728+	
V6436-M	M	080118	
V6436-L	L	077712	
V6436-XL	XL	077729	
V6436-XXL	11 / XXL	077736	



V2338, EAN 4047728023382

Podložka pod kolena

- Komfortní práce v dílně, průmyslu, na zahradě nebo v domácnosti
- Vysoce kvalitní pěnová hmota
- Šeřící kolena
- Tepelně izolační
- Odpuzující vodu a olej
- S držadlem

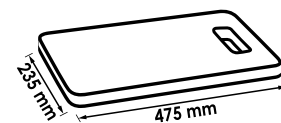

*Komfortní práce šeřící klouby
v dílně, průmyslu, na zahradě
nebo v domácnosti*



V6973, EAN 4047728069731

Montážní pojízdné lehátko

- Polstrovaný díl pod hlavu
- Dvě boční odkládací přihrádky pro šrouby nebo jiné drobné díly
- Vysoce kvalitní zpracování z plastu
- Snadno se čistí
- Šest koleček z tvrdého plastu
- Nosnost maximálně 150 kg

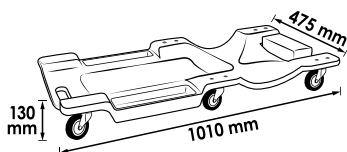

Pohodlná práce pod vozidlem



V6973-1, EAN 4047728069748

Náhradní kolečko pro montážní pojízdné lehátko



V4646, EAN 4047728**046466**

Sada kartáčů

- Profesionální čištění a odjehlení válců, trubek, objímek atd.
- Pro provoz s vrtačkami a pneumatickými vrtáky (Při použití stroje nasazujte pouze s otáčením doprava)
 - 12 nylonových kartáčů: Ø 8 · 9 · 10 · 11 · 12 · 13 · 14 · 15 · 16 · 17 · 18 · 19 mm
 - 12 ocelových kartáčů: Ø 8 · 9 · 10 · 11 · 12 · 13 · 14 · 15 · 16 · 17 · 18 · 19 mm
 - 12 kartáčů s mosazným povrchem: Ø 8 · 9 · 10 · 11 · 12 · 13 · 14 · 15 · 16 · 17 · 18 · 19 mm
 - 1 rukojeť s uchycením a rychlouzávěrem
 - 1 prodloužení 150 mm



Náhradní díly balení po 10

VIGOR č.	Označení	EAN 4047728+
V4646M-8	Sada mosazných kartáčů Ø 8 mm	054102
V4646M-9	Sada mosazných kartáčů Ø 9 mm	054119
V4646M-10	Sada mosazných kartáčů Ø 10 mm	054126
V4646M-11	Sada mosazných kartáčů Ø 11 mm	054133
V4646M-12	Sada mosazných kartáčů Ø 12 mm	054140
V4646M-13	Sada mosazných kartáčů Ø 13 mm	054157
V4646M-14	Sada mosazných kartáčů Ø 14 mm	054164
V4646M-15	Sada mosazných kartáčů Ø 15 mm	054171
V4646M-16	Sada mosazných kartáčů Ø 16 mm	054188
V4646M-17	Sada mosazných kartáčů Ø 17 mm	054195
V4646M-18	Sada mosazných kartáčů Ø 18 mm	054201
V4646M-19	Sada mosazných kartáčů Ø 19 mm	054218
V4646N-8	Sada nylonových kartáčů Ø 8 mm	054225
V4646N-9	Sada nylonových kartáčů Ø 9 mm	054232
V4646N-10	Sada nylonových kartáčů Ø 10 mm	054249
V4646N-11	Sada nylonových kartáčů Ø 11 mm	054256
V4646N-12	Sada nylonových kartáčů Ø 12 mm	054263
V4646N-13	Sada nylonových kartáčů Ø 13 mm	054270

VIGOR č.	Označení	EAN 4047728+
V4646N-14	Sada nylonových kartáčů Ø 14 mm	054287
V4646N-15	Sada nylonových kartáčů Ø 15 mm	054294
V4646N-16	Sada nylonových kartáčů Ø 16 mm	054300
V4646N-17	Sada nylonových kartáčů Ø 17 mm	054317
V4646N-18	Sada nylonových kartáčů Ø 18 mm	054324
V4646N-19	Sada nylonových kartáčů Ø 19 mm	054331
V4646S-8	Sada ocelových kartáčů Ø 8 mm	053587
V4646S-9	Sada ocelových kartáčů Ø 9 mm	053594
V4646S-10	Sada ocelových kartáčů Ø 10 mm	053600
V4646S-11	Sada ocelových kartáčů Ø 11 mm	054010
V4646S-12	Sada ocelových kartáčů Ø 12 mm	054027
V4646S-13	Sada ocelových kartáčů Ø 13 mm	054034
V4646S-14	Sada ocelových kartáčů Ø 14 mm	054041
V4646S-15	Sada ocelových kartáčů Ø 15 mm	054058
V4646S-16	Sada ocelových kartáčů Ø 16 mm	054065
V4646S-17	Sada ocelových kartáčů Ø 17 mm	054072
V4646S-18	Sada ocelových kartáčů Ø 18 mm	054089
V4646S-19	Sada ocelových kartáčů Ø 19 mm	054096

Sada vějířových kotoučů 115 mm

- Silný ubírací výkon a snadné rovinné broušení na oceli a nerezové oceli bez mazání. Nezanedává žádné škrábance na obráběném kusu
- Univerzální vějířový kotouč s vysokou životností
- Obsah: 10 kusů



VIGOR č.	XX	Vnější Ø mm	Průměr uchycení mm	Zrnitost	1/min	EAN 4047728+
V6810-115K40	10	115	22.23	40	13280	067737
V6810-115K60	10	115	22.23	60	13280	067744
V6810-115K80	10	115	22.23	80	13280	067751

Sada vějířových kotoučů 125 mm

- Silný ubírací výkon a snadné rovinné broušení na oceli a nerezové oceli bez mazání. Nezanedává žádné škrábance na obráběném kusu
- Univerzální vějířový kotouč s vysokou životností
- Obsah: 10 kusů



VIGOR č.	XX	Vnější Ø mm	Průměr uchycení mm	Zrnitost	1/min	EAN 4047728+
V6810-125K60	10	125	22.23	60	12200	067775
V7010-125K80	10	125	22.23	80	12200	070690

Sada rozbrušovací kotoučů

- Volné oddělovací kotouče k obrábění nerezové oceli a oceli mimo jiné pro tenké plechy (např. karoserie), ocelová lana, profily, trubky, neželezné kovy a tepelně vysoce odolné materiály
- Zvlášť ostrý kotouč s dobrou trvanlivostí

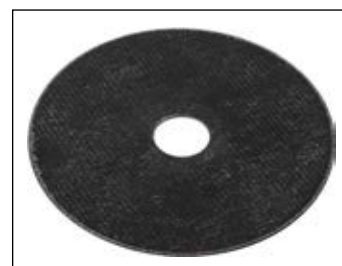

VIGOR č.	XX	Vnější Ø mm	Průměr uchycení mm	Tloušťka mm	1/min	EAN 4047728+
V6811-115	10	115	22.23	1	13280	067287

Vnější odhrotovač

- Odhrotování šroubů, závitů a také úprava zdeformovaných hnacích hřídelí, spojovacích tyčí a stojacích čepů u náboje kol
- Pohon šestihran 6,3 mm
- Otáčky: 0–500 ot./min.
- Řezné destičky vyrobené z vysoce pevné wolframové oceli
- Vhodné pro následující materiály:
 - Nerezová ocel
 - Ocel
 - Mosaz
 - Neželezné kovy
 - Plasty

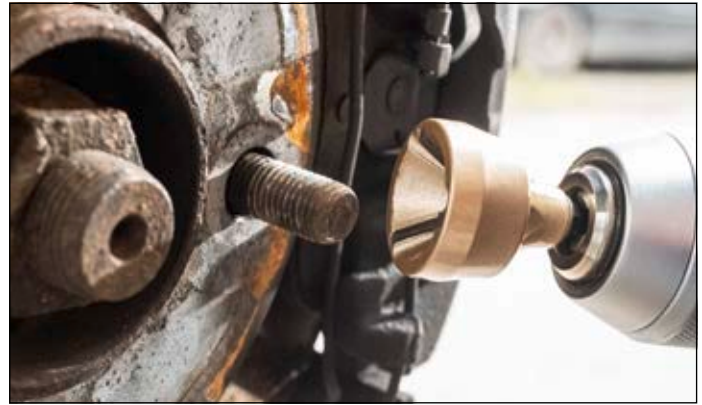
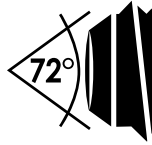

V7402

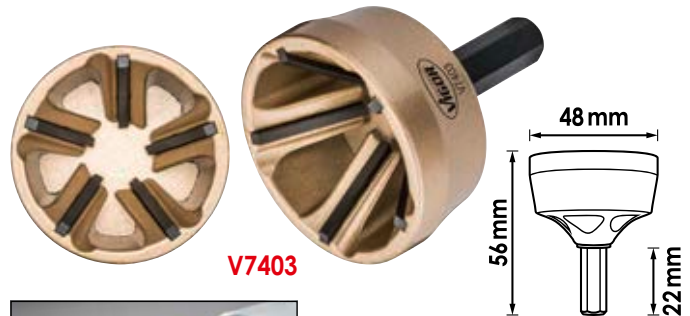

V7403



VIGOR č.	Ø mm	EAN 4047728+
V7402	3–19	074025
V7403	13–35	074032

V4638, EAN 4047728046381

Bezpečnostní plošina · hliník

- Snadno se přenáší
- Bezpečnostní aretace na obou patkách
- Maximální nosnost: 150 kg
- Hmotnost: 7,2 kg



Sklopné pro úsporu místa

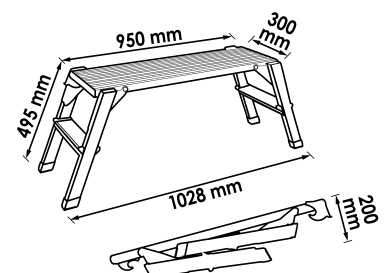

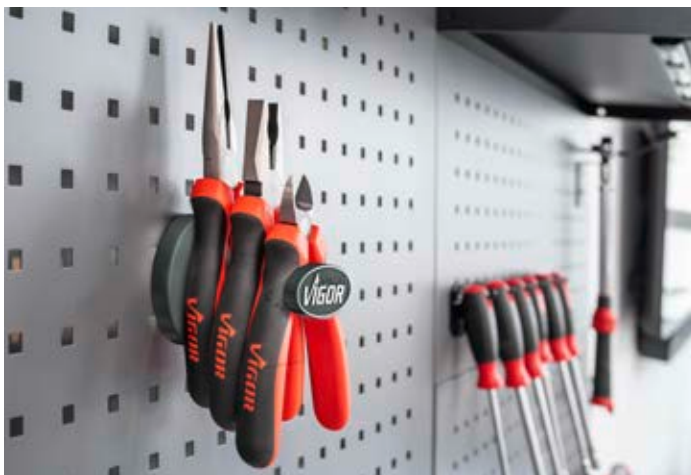

V5679M, EAN 4047728**080637**

Sada magnetických butonů

- Například k připevnění lístků s údaji o zakázkách, poznámkami a připomínkami na kovové povrchy
- Sada obsahuje 3 kusy
- Přídržná síla: 3 kg



NOVINKA



V5680, EAN 4047728**081436**

Magnetický držák

- Univerzální připevňování předmětů a vybavení, např.: tlakovzdušných hadic, kabelů, ochrany sluchu, nářadí připojeného kabelem
- Pogumovaný magnet šetrný k povrchu
- Přídržná síla: 18 kg

NOVINKA



V5531, EAN 4047728**055314**

Jednoruční mini přísavný držák

- Ke zvedání, nošení a držení
- Seřizování a vsazování skel zrcátek
- Jednoruční obsluha pákou
- Maximální nosnost: 8 kg

S uvolňovacím tlačítkem

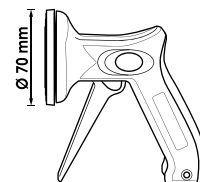



**Diagnostika / Baterie /
Elektrika**

Videoendoskop	252
Tester úniku – kouřové plyny	253
Elektrická část	254 256–257
Multimetr	254
Rozpojování kabelů	255
Sada krimpovacích kleští	256

V7501/2, EAN 4047728080255

Videoendoskop

- Analýza a dokumentace poškození na těžko přístupných místech
- Sonda: Ø 4,9 mm
- Délka sondy: 1000 mm
- Rozlišení kamery: 1280x720 pixel
- Úhel pohledu kamery: 80°
- 6 stmívatelné LED
- Hloubková ostrost: 20 – 80 mm
- 5 palc. otočný displej
- Rozlišení obrazovky: 1280x720 pixel
- 6 Ah, 3,7 V Li-Ion akumulátor
- Síťový zdroj 2 A · 5 V, USB nabíjecí kabel a 32 GB TF paměťová karta jsou součástí dodávky

NOVINKA



1280x720 pixel



Tester úniku – kouřové plyny



V7524, EAN 4047728081320

Tester úniku – kouřové plyny

- Hledání netěsností v uzavřených systémech
- Díky aplikaci kouřových plynů jsou netěsnosti rychle vizualizovány
- Provoz přes 12 V síť vozidla
- Možný přívod vzduchu prostřednictvím režimu „Vzduch“ a integrovaného manometru bez dalších pomocných prostředků
- Tvorba kouřových plynů s vhodným pomocným prostředkem (rostlinný glycerin nebo Baby olej)
- Univerzální možnosti použití díky různým adaptérům
- Zabudovaný vzduchový kompresor
- Automatické bezpečnostní odpojení při hrozícím přehřátí
- Plynule nastavitelné proudění vzduchu
- Různorodé možnosti použití, například:
 - Sací a systém přeplňování
 - Kliková skříň
 - Systém vedení a zpětného vedení výfukových plynů
 - Palivový systém
 - Systém Adblue a aditiv
 - Pneumatiky
 - Klimatizační zařízení
 - Systém zpětného vedení paliva EVAP (US vozidla)
 - Karosérie a zasklení
 - (hluk způsobený větrem, průnik vlhkosti atd.)



NOVINKA

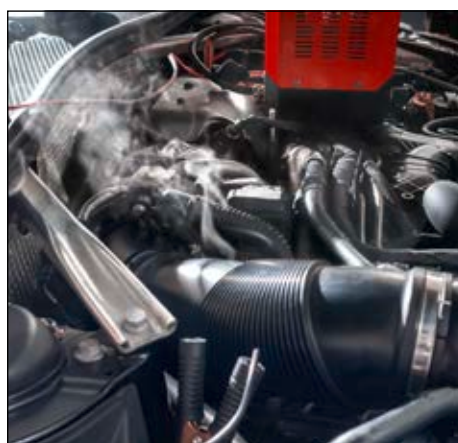
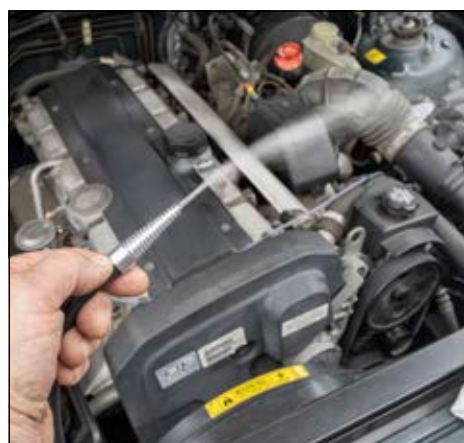

V4324, EAN 4047728**043243**

Digitální multimetr

- Kompaktní a praktický
- Kontrastní jednořádkový LCD displej včetně podsvícení
- 19polohový otočný přepínač
- Spolehlivé varování automatickým ukazatelem přetížení a polaritu pro zabránění možných chyb
- Stavěcí včetně gumového ochranného pouzdra
- Měřicí kabel s ochranou proti dotyku
- DC: 200 mV – 600 V
- AC: 200 V – 600 V
- DC: 200 mA – 10 A
- Odpor: 200–2000 ohmů
- Tester diod
- Maximální zobrazení: 1999
- 9 V baterie (v přístroji)
- Pojistky:
 - 1 x 250 mA / 250 V
 - 1 x 10 A / 250 V
- Multimetr pro zkoušení klidového proudu
- Použití se sadou měřicích kabelů V4326
- Funkce:
 - Měření stejnosměrného a střídavého napětí
 - Měření stejnosměrného a střídavého proudu
 - Měření odporu
 - Zkoušení diod (s akustickým signálem)
 - Zkoušení průchodu (s akustickým signálem)
 - Funkce Data Hold



VIGOR č.	Označení	EAN 4047728+
V4324-1	Pojistky · 5 ks	053532
V4324-2	Měřicí kabel pro V4324	053549

V1722, EAN 4047728**017220**

Zkoušečka se žárovkou

∠ 6 – 24 V

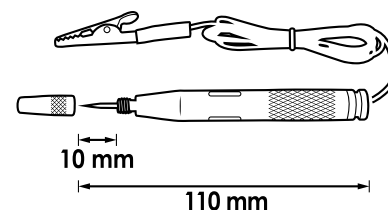
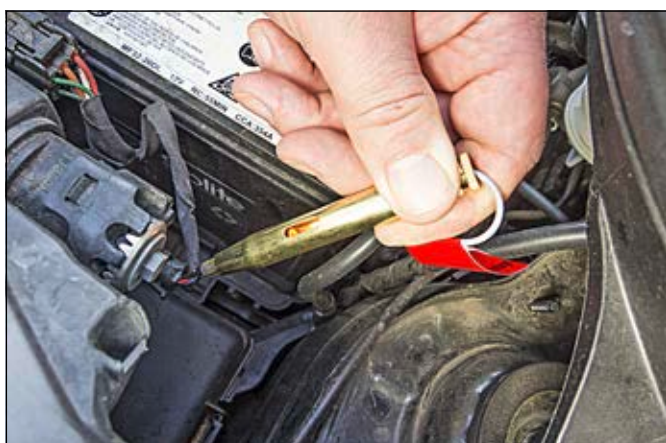

V4451, EAN 4047728044516

Sada nářadí k odblokování kabelů

- Odblokování elektrických konektorů a spojek bez poškození např. u ABS, klimat. senzorů, rádia, PDC, spojovacího modulu přívěsu atd.
- Rychlé vyhledávání chyb způsobených korozí vadou spojení
- Pro kontakty válcových a plochých konektorů



Nepostradatelná pro mechatroniky a elektrikáře motorových vozidel

VIGOR č.	Označení	Provedení	EAN 4047728+
V4451-1	Jednotlivý vypichovák kabelů 1 · BMW · MERCEDES-BENZ · OPEL · VW/AUDI		053693
V4451-2	Jednotlivý vypichovák kabelů 2 · BMW · JAGUAR · MERCEDES-BENZ · PORSCHE · SAAB · SEAT · ŠKODA		053709
V4451-3	Jednotlivý vypichovák kabelů 3 · BMW · MERCEDES-BENZ · OPEL · PORSCHE · VW/AUDI		053716
V4451-4	Jednotlivý vypichovák kabelů 4 · FORD		053723
V4451-5	Jednotlivý vypichovák kabelů 5 · BMW · FORD · MERCEDES-BENZ · OPEL · PORSCHE · SEAT · ŠKODA · VW/AUDI		053730
V4451-6	Jednotlivý vypichovák kabelů 6 · BMW · FORD · JAGUAR · OPEL · MERCEDES-BENZ · PORSCHE · SAAB · SEAT · ŠKODA · VW/AUDI		053747
V4451-7	Jednotlivý vypichovák kabelů 7 · MERCEDES-BENZ		053754
V4451-8	Jednotlivý vypichovák kabelů 8 · FORD · JAGUAR · MERCEDES-BENZ · OPEL · PORSCHE · VW/AUDI		053761
V4451-9	Jednotlivý vypichovák kabelů 9 · FORD · MERCEDES-BENZ		053815
V4451-10	Jednotlivý vypichovák kabelů 10 · MERCEDES-BENZ		053822
V4451-11	Jednotlivý vypichovák kabelů 11 · BMW · FORD · JAGUAR · MERCEDES-BENZ · OPEL · PORSCHE · SAAB · SEAT · ŠKODA · VW/AUDI		053839
V4451-12	Jednotlivý vypichovák kabelů 12 · OPEL · RENAULT · ŠKODA · VW/AUDI		053846
V4451-13	Jednotlivý vypichovák kabelů 13 · FORD · MERCEDES-BENZ		053853
V4451-14	Jednotlivý vypichovák kabelů 14 · FORD · JAGUAR · PORSCHE		053860
V4451-15	Jednotlivý vypichovák kabelů 15 · BMW · FORD · MERCEDES-BENZ · OPEL · SEAT · ŠKODA · VW/AUDI		053877
V4451-16	Jednotlivý vypichovák kabelů 16 · BMW · FORD · JAGUAR · MERCEDES-BENZ · OPEL · PORSCHE · VW/AUDI		053884
V4451-17	Jednotlivý vypichovák kabelů 17 · BMW		053891
V4451-18	Jednotlivý vypichovák kabelů 18 · MERCEDES-BENZ		053907
V4451-19	Jednotlivý vypichovák kabelů 19 · CITROËN · FIAT CHRYSLER · FORD · HONDA · MAZDA · OPEL · MERCEDES-BENZ · MITSUBISHI · PORSCHE · RENAULT · SEAT · TOYOTA · VW/AUDI		053914
V4451-20	Jednotlivý vypichovák kabelů 20 · FORD		053921
V4451-21	Jednotlivý vypichovák kabelů 21 · BMW · FORD · JAGUAR · MERCEDES-BENZ · OPEL · PORSCHE · SAAB · SEAT · ŠKODA · VW/AUDI		053938
V4451-22	Jednotlivý vypichovák kabelů 22 · HONDA · OPEL · TOYOTA · VW/AUDI		053945
V4451-23	Jednotlivý vypichovák kabelů 23 · OPEL · VW/AUDI		053952



V2499, EAN 4047728024990

Sada krimpovacích kleští

- Pět vyměnitelných krimpovacích vložek:
- Krimpovací vložka A: pro izolovaná kabelová oka 0,5–6,0 mm² (červená, modrá, žlutá)
- Krimpovací vložka B: pro uzavřená, neizolovaná kabelová oka 1,5 · 2,5 · 6,0 · 10 mm²
- Krimpovací vložka C: pro otevřená, neizolovaná kabelová oka 0,5–6,0 mm² (šířka do 6,3 mm)
- Krimpovací vložka D pro koncové dutinky žil s nebo bez obruby 0,5–4,0 mm²
- Krimpovací vložka F: pro koncové dutinky žil nad 6,0 mm²

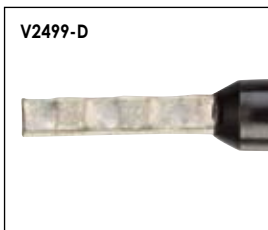
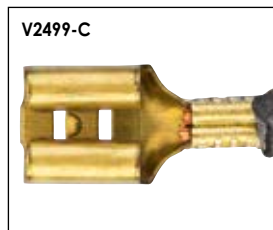
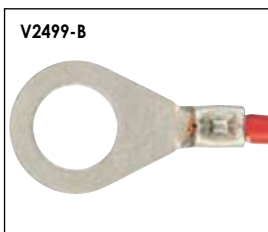

Náhradní díly

VIGOR č.	Označení	Provedení	EAN 4047728+
V2499-A	Krimpovací vložka A: pro izolovaná kabelová oka 0,5 – 6,0 mm ² (červená · modrá · žlutá)		053440
V2499-B	Krimpovací vložka B: pro uzavřená · neizolovaná kabelová oka 1,5/ 2,5/ 6,0/ 10 mm ²		053457
V2499-C	Krimpovací vložka C: pro otevřená · neizolovaná kabelová oka 0,5 – 6,0 mm ² (šířka až 6,3 mm)		053464
V2499-D	Krimpovací vložka D: pro dutinky s a bez obruby 0,5 – 4,0 mm ²		053471
V2499-F	Krimpovací vložka F: pro dutinky přes 6,0 mm ²		053488

V2499-A, EAN 4047728053440

Krimpovací vložky čelisti



V7548, EAN 4047728075480

Zkoušečka baterií

- Kontrola stavu baterie a nabíjecích systémů (12 a 24 V)
- Vhodný pro Start/Stop baterie
- Pro OA, motocykly, dodávky a čluny
- Funkce:
 - Zpráva o stavu baterie a nabíjecích systémů
 - Zobrazení zatížení při startování motoru
 - Identifikace vadných baterií
 - Volitelný tisk výsledků testu
- Mobilní použití, bez přívodu el. proudu
- Umožňuje kontrolu v namontovaném a vymontovaném stavu
- Uživatelsky příznivé ovládání
- Ochrana proti přepólování zabráňuje zkratů
- Role termopapíru je součástí dodávky
- Délka svorkového kabelu: 600 mm



V7548-1, EAN 4047728075527

Role termo papíru

- Šířka: 56 mm
- Navinutá délka: 5 m
- Průměr: 29 mm
- Průměr objímky: 15 mm



Chyby vyhrazeny

V4326N, EAN 4047728079860

Sada měřicích kabelů

- Pro automobily a 12 V baterie
- Adaptéry měřicích vedení k usnadnění detekce vad přímo u vozidla
- Zkoušečka polaritý ke zkoušce halových snímačů a fotosenzorů
- Měřicí potenciometr ke zkoušce teplotního čidla a snímače palivoměru
- Použití s multimetrem V4324
- Po 3 ks plochý konektor, ploché zásuvkové pouzdro, kulatý konektor, kolíkový kabelový konektor, pouzdro kolíkového kabelu



NOVINKA



Motor / Chlazení / Klimatizace

Nářadí na motory

259–262

Diagnostika chladicího systému

263–265

Diagnostika turbosystému

266–267

Sada pro testování komprese a ztráty tlaku

268

Sada vakuové a tlakovací pumpy

269

Čištění šachty injektoru

270



V5676, EAN 4047728056762

Sada na lambda sondy

- Lambda sondy, vstříkovací trysky a tepelné spínače v obtížně přístupných oblastech

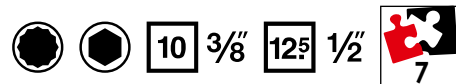

● 22 mm

10 3/8



● 22 mm

10 3/8



● 27 mm

10 3/8

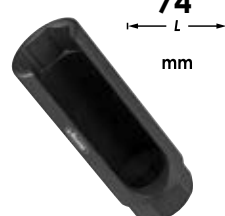

● 22 mm

125 1/2



● 29 mm

125 1/2



○ 27 mm

125 1/2



● 22 mm

10 3/8



V7002/4, EAN 4047728079815

Sada nástrčných klíčů na zapalovací svíčky

- Kulové klouby umožňují snadnou montáž a demontáž u obtížně přístupných míst např. u motocyklů nebo BMW motorů N43 a N53
- Magnetické
- Šíhlý tvar
- Velikosti: SW 14 · 16 · 18 · 20,8 mm
- Pro ruční manipulaci

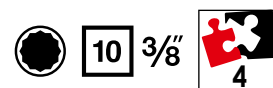

NOVINKA

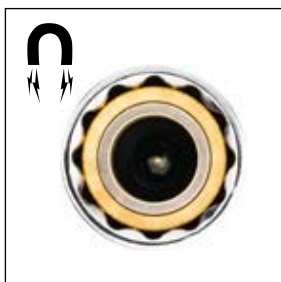

VIGOR č.	Označení	Provedení	■	SW	EAN 4047728+
V7002-14	Nástrčná hlavice na zapalovací svíčky		10 3/8	14 mm	079822
V7002-16	Nástrčná hlavice na zapalovací svíčky		10 3/8	16 mm	079839
V7002-18	Nástrčná hlavice na zapalovací svíčky		10 3/8	18 mm	079846
V7002-20.8	Nástrčná hlavice na zapalovací svíčky		10 3/8	20.8 mm	079853



V6741, EAN 4047728067416

Sada stahováků cívek zapalování

- Profesionální a nepoškozující demontáž zapalovacích cívek a lišt zapalovacích cívek u motorů VAG a OPEL
- Nasazení a následné stažení umožňují stejnou demontáž zapalovacího modulu
- Doporučuje se používat v páru
- Největší pokrytí trhu
- 2 stahováků modulu zapalování pro:
 - CHEVROLET/GMC Aveo Cruze · OPEL/VAUXHALL Adam · Agila B · Astra J · Cascada Combo · Corsa D · Meriva B · Mokka · Zafira Tourer
 - Motory:
 - 1,1 ltr A10XEP (LDB), 1,2: A12XEL (LWD) A12XER (LDC), 1,4: A14XEL (L2Z) A14XER (LDD) LDU
 - 1,4 ltr (T) A14NEL (LUH) A14NET (LUJ) Twinport / ecoFLEX motory
 - OPEL 3- příp. 4-válcové benzínové vsřikovací motory např. u Agila A · Astra F · Astra G · Astra H · Astra J · Calibra Combo · Corsa B · Corsa C · Corsa D · Frontera A · Frontera B · Insignia · Meriva A · Meriva B · Omega B · Signum · Tigra A · Tigra B · Vectra B · Vectra C · Zafira A · Zafira B
 - Kódy motorů: 20LEH · 2HO · A10XEP · A14NEL · A14NET · A14XER · A16LET · A16XER · A18XER · C22SEL · LDD · LDE · LLU · LUH · LUJ · X14NZ · X14SZ · X14XE · X16SZR · X16XE · X16XEL · X18XE · X20SE · X20XEV · X22SE · X22XE · Y22SE · Z10XEP · Z12XE · Z12XEP · Z14XE · Z14XEL · Z14XEP · Z16LEL · Z16LER · Z16LET · Z16XE · Z16XER · Z16YNG · Z18XE · Z18XER · Z20LER
 - 4 zapalovací svorky:
 - TYP A (26 mm): např. VW Golf · Bora · Beetle · Lupo · Passat · Touran · T4 · AUDI A2
 - TYP B (18 mm): Bora · Golf · Passat · Sharan · Touareg · Phaeton · T5
 - TYP C (43 mm): 8 a 12 válcové motory jako Phaeton apod.
 - TYP D (35 mm): motor s přímým vsřikováním VW Golf · Touran · Passat a Eos a také AUDI A4 a A6



V6740, EAN 4047728077774

Sada stahováků cívek zapalování VAG

- Bezpečné odstranění cívek zapalování bez poškození s výkonovým koncovým stupněm podle údajů výrobce, např. u 1,0 l · 1,0 l TSI · TFSI · TGI · GTI · CNG · 1,2 l TSI · 1,4 l · 25 · 30 · 35 · 40 · 45 TSI · TFSI · TGI · CNG · GTE · Mild Hybrid · e-Hybrid · 1,6 l · 1,6 l SRE · MPI 2,0 l GTI
- Motory m. j. namontovány v následujících modelech: AUDI A1 · A3 · A4 · A5 · Q2 · Q3 SEAT Alhambra · Arona · Ateca · Cupra Formentor · Ibiza · León · Mii · Tarraco · Toledo ŠKODA Citigo · Fabia · Kamiq · Karoq · Kodiaq · Octavia · Rapid · Scala · Super · Yeti VW Arteon · Beetle · Caddy · Golf 6-8 · Jetta 4-7 · CC · Passat B8 · Polo 5-6 · Scirocco · Sharan · T7 · Taigo · Tiguan · Touran · T-Cross · T-Roc · Up!
- Možná demontáž obou verzí zapalovacích cívek: → 04C.905.110.J r. v. → 2017 → 04E.905.110.K r. v. 2017 →

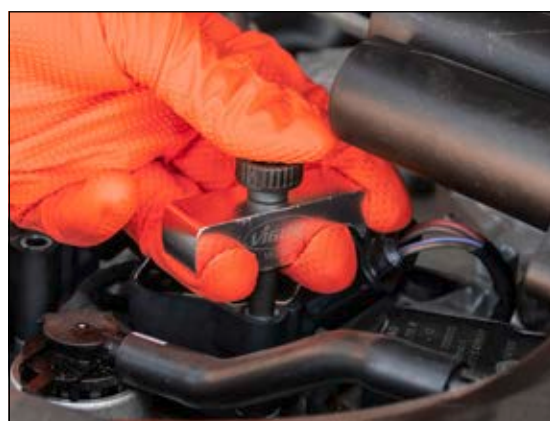

V3381, EAN 4047728033817

Sada hadicových spon

- Pro hadice s \varnothing do 45 mm



V3571, EAN 4047728035712

Nářadí pro drážkové řemeny

- Nylon vyztužený skelnými vlákny
- Nejsnadnější zacházení na trhu
- Není nutná žádná úprava
- Pro všechny druhy elastických řemenů: klimatizací, alternátorů i jednoduchých a dvojířmenic



Montáž



Demontáž



V5660, EAN 4047728056601

Spojka 4,4 mm na 7,2 mm

- Ke kombinaci ruční pumpy VIGOR V3729 na cizí výrobky, např. adaptéry / systémy Klann (4,4 mm na 7,2 mm)



V5922, EAN 4047728059220

Spojka 7,2 mm na 4,4 mm

- Adaptace chladicího systému VIGOR na cizí výrobky, např. ruční pumpy / systémy Klann (7,2 mm na 4,4 mm)



V2459N, EAN 4047728075541

Refraktometr

- Rychlá, precizní kontrola obsahu nemrznoucí směsi v chladicí kapalině a v kapalině na mytí skel a také kontrola elektrolytu baterie a AdBlue
- Nastavitelný okulár s gumovou očníci
- Levá stupnice: Kontrola elektrolytu baterie Měřicí rozsah 1100 – 1400 sg / Rozlišení 0,01 sg
- Střední stupnice: Nemrznoucí směsi na bázi propylenglykolu G 13 Měřicí rozsah 0° C až -50° C / Rozlišení 5° C jakož i nemrznoucí směsi na bázi etylenglykolu G 11 / G 12 Měřicí rozsah 0° C až -50° C / Rozlišení 5° C
- Pravá stupnice nahoře: AdBlue (VRA) obsah močoviny Měřicí rozsah 30% – 35% / Rozlišení 0,1%
- Pravá stupnice dole: nemrznoucí kapalina na mytí skel SRF 1 Měřicí rozsah 10° C až -40° C / Rozlišení 1° C
- Plastový box s vložkou z měkké pěny
- Obsah:
 - 1 x refraktometr
 - 1 x pipeta



Použití mj. u chladicí kapaliny a do ostřikovačů, elektrolytu a AdBlue



V1963/28, EAN 4047728081467

Sada pro diagnostiku chladicího systému

- Diagnostika osobních vozidel
- Nová řada adaptérů s cca 20% úsporou místa u jednoho adaptéru
- VIGOR víka chladicího systému tvoří o cca 20% menší výšku než srovnatelné produkty na trhu
- Komfortní a efektivní práce, díky dosažení téměř všech vyrovnávacích nádrží
- Největší pokrytí trhu
- Včetně adaptéru č. 23 pro běžné modely vozidel jako AUDI A3 · A4 · VW Golf · Passat · Polo
- Kompletní sada pro servisní práce na chladicích systémech a topném okruhu
- Rozsáhlý výběr adaptérů, pro všechna běžná vozidla s motory chlazenými kapalinou
- 3 funkce: natlakování chladiče (kontrola netěsnosti) · plnění · čištění
- Kontrola úbytku tlaku přes manometr
- Plnění vytvoří podtlak v chladicím okruhu (Výhoda: nasaje kapalinu bez bublin)
- Bezproblémové plnění také velkých motorů bez termických zátěžových bodů
- Plnicí systém je univerzálně přizpůsobitelný díky kuželovým gumovým koncovkám
- Rozsah měření: 0–2,5 bar



VIGOR č.	Označení	Provedení	EAN 4047728+
V1963N-6	Diagnostika chladicího systému – adaptér		082044
V1963N-8	Diagnostika chladicího systému – adaptér		082051
V1963N-9	Diagnostika chladicího systému – adaptér		082068
V1963N-A	Diagnostika chladicího systému – adaptér		082082
V1963N-B	Diagnostika chladicího systému – adaptér		082136
V1963N-C	Diagnostika chladicího systému – adaptér		082099
V1963N-E	Diagnostika chladicího systému – adaptér		082129
V1963N-F	Diagnostika chladicího systému – adaptér		082112
V1963N-G	Diagnostika chladicího systému – adaptér		082167
V1963N-H	Diagnostika chladicího systému – adaptér M32x2,0		082181
V1963N-M	Diagnostika chladicího systému – adaptér		082105
V1963N-R	Diagnostika chladicího systému – adaptér		082174

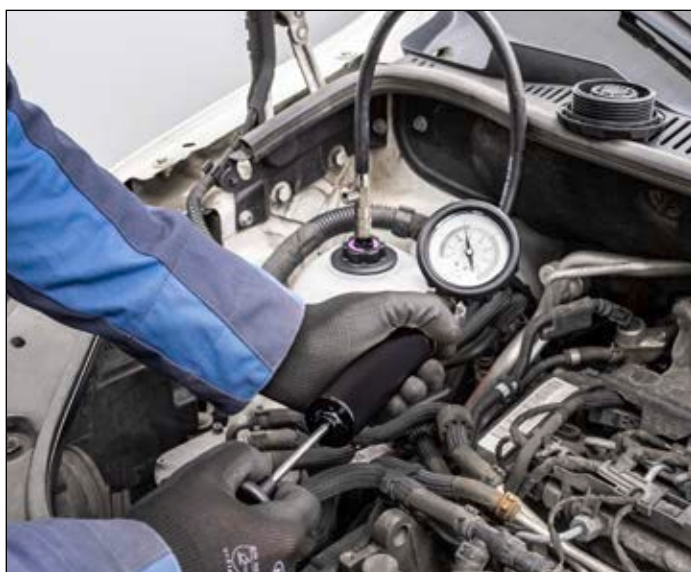

NOVINKA



**Největší pokrytí modelu na trhu!
Kompatibilní s hybridními vozidly**

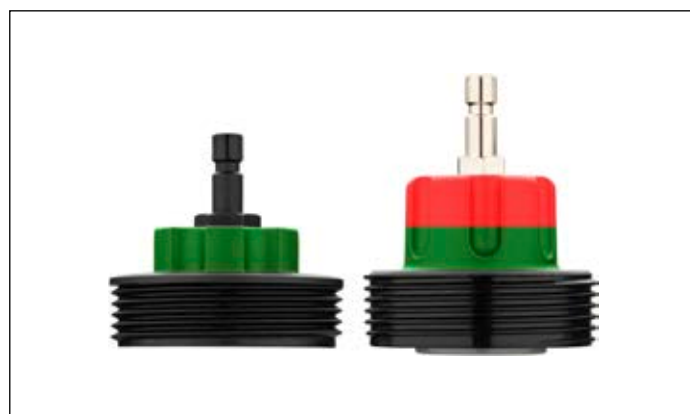

VIGOR č.	Označení	Provedení	EAN 4047728+	
V1963N-S	Diagnostika chladicího systému – adaptér		082143	
V1963N-T	Diagnostika chladicího systému – adaptér		082150	
V1963N-X	Diagnostika chladicího systému – adaptér M55x2,5		082198	
V1963-3	Zkušební adaptér černý R123 · R124		053242	
V1963-4	Zkušební adaptér modrý R123 · R125		053259	
V1963-5	Bajonetový adaptér · Ø 38 mm		053266	
V1963-6	Bajonetový adaptér · Ø 42 mm		053273	
V1963-7	Bajonetový adaptér · Ø 50 mm		053280	
V3729	Ruční pumpa s manometrem		037297	
V4202	Vakuová plnicí jednotka		042024	
V1963-22	Teploměr		053433	
V1963-25	Univerzální adaptér / kónus		060127	

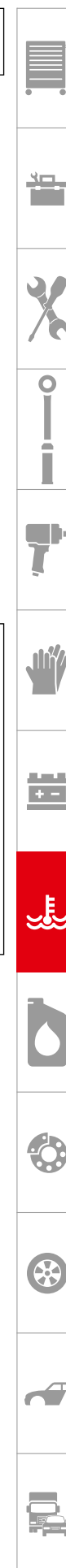

V4192, EAN 4047728041928

Sada pro natlakování turbo systémů pro zacvakávací systémy

- Rychlá diagnostika systémů plnicího vzduchu v nových generacích vozidel, u kterých jsou vzduchové trubky spojeny zacvakávacím systémem
- Provedení zkoušky těsnosti pomocí vývinu hluku, spreje pro indikaci netěsností nebo poklesu tlaku
- Obsah: 6 párů zátek 31 · 38 · 46 · 51 · 56 · 61 mm



Bez manometru

Umožňuje rychlé a odborné zjištění netěsností hadic přívodu vzduchu do motoru



V4233, EAN 4047728042338

Manometr pro sadu pro natlakování turbo-systémů

Pro V3595 · V4192 a V4331



V4304, EAN 4047728043045

Sada pro natlakování turbo- systémů pro motorová vozidla

- Rychlá diagnostika systému přepřívání
- Rychlé, odborné zjištění netěsností chladiče stlačeného vzduchu a neviditelných trhlin na hadicích přívodu vzduchu do motoru
- Obsah:
 - 1 tlaková hadice s manometrem a vyrovnávacím ventilem
 - 6 párů odstupňovaných adaptérů:
 - 31/38 · 46/51 · 55/60 · 65/70 · 75/80 · 85/90 mm



Včetně manometru



V4305, EAN 4047728043052

Adaptér 31/38 mm

- Použití s manometrem V4233 k testu turbosystému
- Jako např. možnost rozšíření sady pro odtlakování turbosystému V3595



V4306, EAN 4047728043069

Adaptér 46/51 mm

- Použití s manometrem V4233 k testu turbosystému
- Jako např. možnost rozšíření sady pro odtlakování turbosystému V3595



V4461, EAN 4047728044615

Sada pro testování komprese a ztráty tlaku

- Profesionální zkoušení komprese nebo tlakové ztráty pro většinu motorů osobních vozidel, nákladních vozidel, motocyklů, autobusů, zemědělských strojů a lodí a rovněž motorů Hdi, TDCi a TDI – PD
- Pro dieselové a benzínové motory
- Obsahuje adaptér pro žhavicí svíčky např. pro: ALFA ROMEO · BMW · CHRYSLER · DAEWOO · FIAT · FORD · HYUNDAI · ISUZU · LANDROVER · MAZDA · MERCEDES-BENZ · MITSUBISHI · NISSAN · OPEL · PSA · RENAULT · SAAB · SUZUKI · TOYOTA · VAG · VAUXHALL · Volvo · atd.
- Adaptér pro zapalovací svíčky M 10 · M 12 · M 14 · M 18
- Zkoušečka kompresního tlaku maximálně 50 bar
- Rychlospojky v rovném nebo zahnutém provedení
- Adaptér vstříkovačích trysek M 20 · M 22 · M 24 a rovněž pro vstříkovače FORD Stanadyne



Pro dieselové a benzínové motory

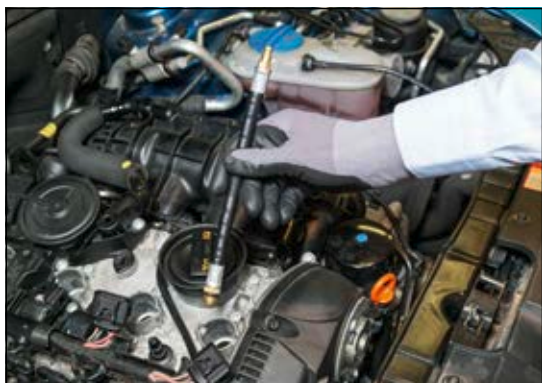

Sada vakuové a tlakovací pumpy



V4325, EAN 4047728**043250**

Sada vakuové a tlakovací pumpy

- Kontrola tlakových a podtlakových soustav
- Nabíjecí tlak
- Magnetické ventily podtlaku
- Senzory MAP
- Větrání nádrže
- Systémy brzdového potrubí
- Včetně rozsáhlého sortimentu adaptérů



Vhodné i pro systémy
brzdového potrubí



Délka hadice: 630 mm



Robustní kovové
provedení

Objem náplně: 120 ml

Oblast zobrazení: -1 až 4 bar
Oblast zobrazení podtlaku: od -1 do 0 bar

Maximální tlak: až 3 bar
Maximální podtlak: až 0,7 bar



V4941N, EAN 4047728**077293**

Sada pro vyčištění otvorů pro vstřikovače

- Odstraňování zbytků sazí, částic u dieselových motorů s přímým vstřikováním, motorů HDi a Common-Rail se vstřikovači Bosch a Delphi
- Včetně uzavírací zátky proti znečištění spalovacího prostoru
- Sřídící korunky pro přesné vedení



Odborné čištění otvorů pro vstřikovače, hrotu vstřikovače a otvoru čepu trysky

VIGOR č.	Označení	Provedení	L mm	EAN 4047728+
V4941N-1	Těsnící kroužek – rozpěrka		265	077415
V4941N-2	Výstružník		225	077422
V4941N-3	Držák hlavy frézy · dlouhý · rýhovaná rukojeť		255	077439
V4941N-4	Adaptér · flexibilní		225	077446
V4941N-5	Držák hlavy frézy · krátký		175	077453
V4941N-M5	Ochranná krytka · M5		15	077460
V4941N-BL	Čisticí kartáč · dlouhý		300	077576
V4941N-BK	Čisticí kartáč · krátký		85	077569
V4941N-19T	Šestihran · T-rukojeř · 19 mm		155	077521
V4941N-10	Držák pro ochrannou krytku · M5		200	077477
V4941N-11	Držák pro čisticí kartáč		90	077514
V4941N-245	Adaptér · Ø 24,5 mm		32.8	077552
V4941N-20	Adaptér · Ø 20 mm		32	077538
V4941N-22	Adaptér · Ø 22 mm		32.8	077545

VIGOR č.	Označení	Provedení	L mm	EAN 4047728+
V4941N-R1	Fréza · 120 stupňů · 15,5x15,5 mm		38	077583
V4941N-R2	Fréza · 90 stupňů · 15,5x15,5 mm		38	077590
V4941N-R3	Fréza · 90 stupňů · 14x14 mm		38	077606
V4941N-R4	Fréza · 90 stupňů · 19x21,5 mm šestihran		38	077613
V4941N-R5	Fréza · 120 stupňů · 17x21 mm		38	077620
V4941N-R6	Fréza · 90 stupňů · 17x20 mm		38	077637
V4941N-R7	Fréza · 120 stupňů · 17,5x20,5 mm		38	077644
V4941N-R8	Fréza · 90 stupňů · 17x19,5 mm		38	077651
V4941N-R9	Fréza · 90 stupňů · 17x19 mm		38	077668
V4941N-R10	Fréza · 90 stupňů · 15x19 mm		38	077675
V4941N-R11	Fréza · 90 stupňů · 17x17,5 mm		38	077682
V4941N-R12	Fréza · 120 stupňů · 17x17 mm		38	077699
V4941N-R13	Fréza · 90 stupňů · 17x17 mm		38	077705



Servis olejů



Měrky oleje

272

Klíče pro upínání olejových filtrů

273–274

Olejová čerpadla a plnicí zařízení

275–276

V5048, EAN 4047728050487

Klíč na snímač palivoměru · univerzální

- Manipulace se závěrným prstencem snímače palivoměru
- Pro stísněné prostory

Odborná a časově úsporná práce bez poškození závěrného prstence

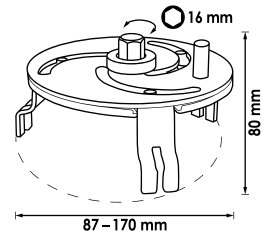

V2112, EAN 4047728021128

Sada měrek oleje MERCEDES-BENZ

- Měření hladiny oleje motorů a automatických převodovek
- Nepostradatelné při výměně oleje (vozidla dodaná z výroby bez měrky oleje, zvlášť jen s ucpávkou)

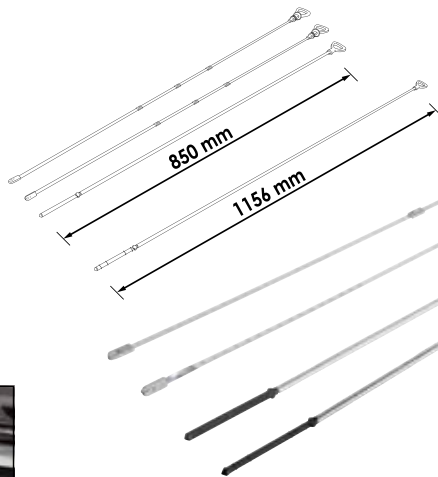

Motor



Automatická převodovka



V2645, EAN 4047728026451

Olejová měrka AUDI

- Kontrola stavu naplnění po výměně oleje a následné srovnání se zobrazením na displeji
- Pro modely se zobrazením stavu oleje na displeji (bez měrky oleje v motoru)
- Užitečné po výměně senzoru hladiny oleje nebo kalibrace zobrazení na displeji řidiče (srovnatelný s T40178)
- Použití mj. pro AUDI A4 / A5 / A6 s motory 1,8 · 2,0 TFSI / 3,0 · 3,2 FSI / 2,0 · 2,7 · 3,0 TDI

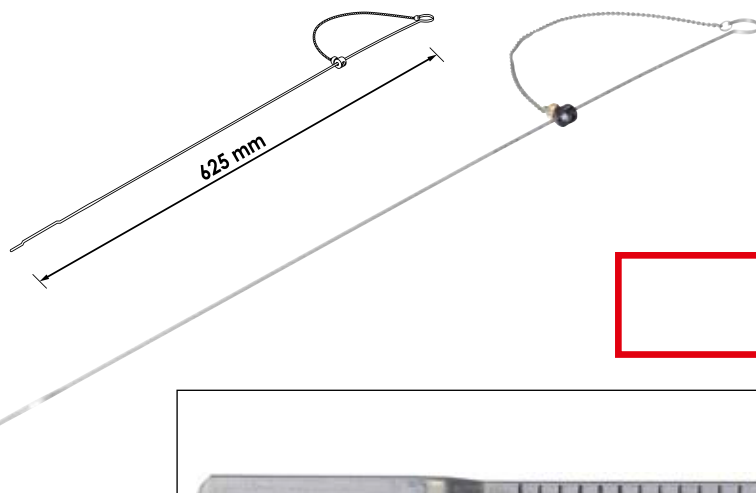

Klíče pro upínání olejových filtrů



V2511N, EAN 4047728068239

Pásový klíč olejového filtru

- Namontování a vymontování olejových filtrů
- Plynule nastavitelný
- Nastavení na \varnothing filtru otáčením na konci rukojeti
- Ergonomická rukojeť

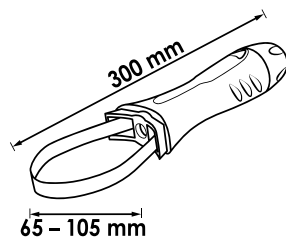
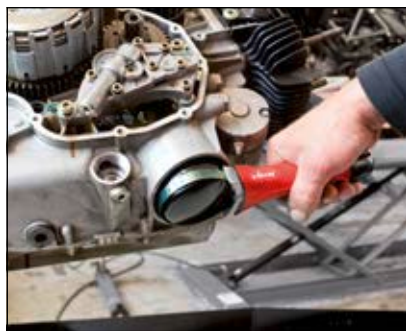

V2521, EAN 4047728025218

Náhradní upínací pás

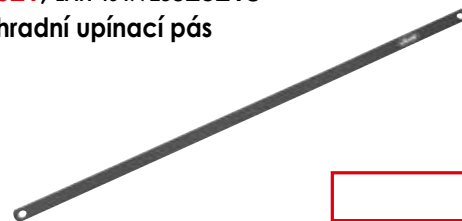

V1281, EAN 4047728012812

Klíč na olejový filtr

- Pohon volitelně: $\frac{1}{2}$ vnitřní čtyřhran nebo SW 21 mm vnější šestíhran

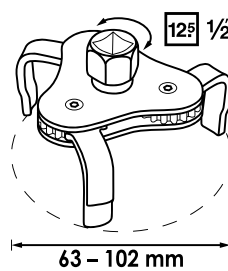
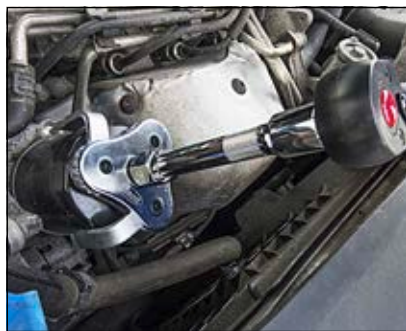

V7385, EAN 4047728077194

Sada nářadí pro převodovky · MERCEDES-BENZ · 9G-Tronic

- Vypuštění a naplnění převodového oleje u 9-stupňové automatické převodovky Tronic s označením 725 (725589029000 · 725589009000)
- Veškeré nářadí, které je potřeba pro výměnu oleje
- Vypouštěcí klíč k nastavení stoupací trubky
- Obsah:
 - Adaptér pro olejový filtr (použití s plničkou oleje V4385N)
 - Multifunkční klíč k vypouštění oleje
 - Klíč na šrouby k vypouštění oleje



Upínací klíč pro olejové filtry · univerzální

- Mechanická aretace klíče na olejové filtry usnadňuje dodatečné nasazení prepínací ráčny na klíč na olejové filtry
- Při zpětném pohybu prepínací ráčny zůstane napínací klíč na olejové filtry vždy pod pnutím
- Plynule nastavitelný
- Nasazení šroubovým klíčem velikosti SW 21 mm nebo $\frac{1}{2}$ prepínací ráčnou
- Optimální držení při uvolňování olejového filtru díky vlevo ozubeným čelistem
- Pro těžko přístupná tělesa filtru
- Použití v pravostranném a levostranném provozu umožňuje manipulaci se šroubovým spojem

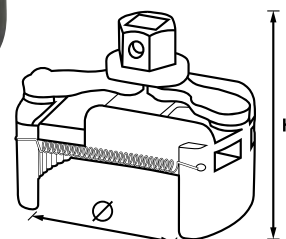

Spojité ozubení



VIGOR č.	Výška	■	Ø mm	EAN 4047728+
V4413	60	● 21 mm, $\frac{1}{2}$	60-80	044134
V4414	70	● 22 mm, $\frac{1}{2}$	80-115	044141
V4415	105	● 24 mm, $\frac{1}{2}$	115-140	062114

V4701, EAN 4047728073844

Vakuová pumpa · mini

- Ruční vakuová pumpa pro odsávání a plnění kapalin vozidla
- Dobrá řitelnost stavu naplnění
- Přesné dávkování a snadné zacházení díky ergonomickému designu
- Kapacita: 100 ml
- Vřetně gumové hadice s krytkou proti vytékání
- Pro následující kapaliny:
 - nařtřové pohonné hmoty
 - benzín
 - Brzdřová kapalina
 - nemrzňoucí směs
 - Motorový olej
 - řevodový olej
 - Olej do servořizení

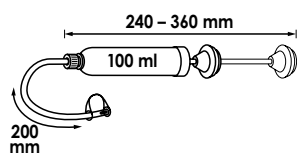

V4369, EAN 4047728043694

Vakuová pumpa

- Nasávání a řelířtí paliv, olejů a jiných kapalin
- Kapacita: 350 ml
- Pro mj. následující kapaliny:
 - nařtřové pohonné hmoty
 - benzín
 - Brzdřová kapalina
 - nemrzňoucí směs
 - Motorový olej
 - řevodový olej
 - Olej do servořizení
- Obsah:
 - 1 ruční pumpa 350 ml
 - 1 x hadice PVC Ø 9,8 x 300 mm
 - 1 x silikonová hadice Ø 11 x 300 mm
 - 1 x odkapávací zářtka
 - 1 x univerzální adaptér

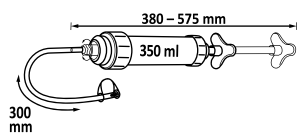

V4201, EAN 4047728042017

Vakuová pumpa

- Ruční vakuová pumpa pro odsávání a plnění kapalin vozidla
- Předběžné naplnění palivového filtru, u vozidel bez řerpadla před řitřem např. u 2,0 l TDI FORD Galaxy a Mondeo
- Kapacita: 1,5 l
- Pro následující kapaliny:
 - nařtřové pohonné hmoty
 - benzín
 - brzdřová kapalina
 - nemrzňoucí směs
 - motorový olej
 - řevodový olej
 - olej do servořizení

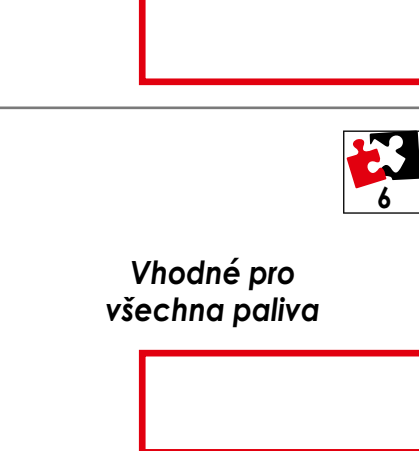
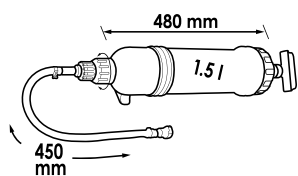

Vhodné pro všechna paliva



V4201-1, EAN 4047728056588

Sada řesňení pro V4201



V4385N, EAN 4047728072601

Plnička oleje se sadou adaptérů

- Plnění převodovek a diferenciálů olejem
- Včetně olejové vany a 16 adaptérů pro vozidla s extrémně těsnou zástavbou
- Plnicí hadice 1,5 m

Nové, zdokonalené sestavení sady



VIGOR č.	Označení	Provedení	EAN 4047728+
V3681	Adaptér FORD · se závitovou přípojkou		036818
V3682	Adaptér BMW · zalomený		036825
V3683	Adaptér VAG · krátký · zalomený		036832
V3684	Adaptér VAG · dlouhý · zalomený		036849
V3685	Adaptér VAG · rovný · se závitovou přípojkou		036856
V3686	Adaptér MERCEDES-BENZ · 7stupňová automatická převodovka		036863
V3687	Adaptér VAG · automatická převodovka DSG		036870
V3688	Adaptér VAG · variátorová automatická převodovka CVT		036887
V3689	Adaptér Volvo · rovný		036894
V3690	Adaptér ŠKODA · M 18x1,5 mm		036900
V3691	Adaptér VW · Passat		036917
V4113	Adaptér TOYOTA · LEXUS · 18x1,5		041133
V4114	Adaptér Infiniti · 7 Speed M 8x1,0		041140
V4115	Multifunkční adaptér		041157
V4383	Adaptér NISSAN · Juke M 12x1,25 mm		043830
V4384	Adaptér MINI Cooper · M 14x1,5 mm		043847
V7285	Adaptér NISSAN · Hybrid · M 10x1,5		072854
V7286	Adaptér GM · M 12x1,75		072861
V7287	Adaptér ŠKODA · M 18x1,5		072878
V7288	Adaptér VAG · 7-stupňův dvojitá spojka		072885



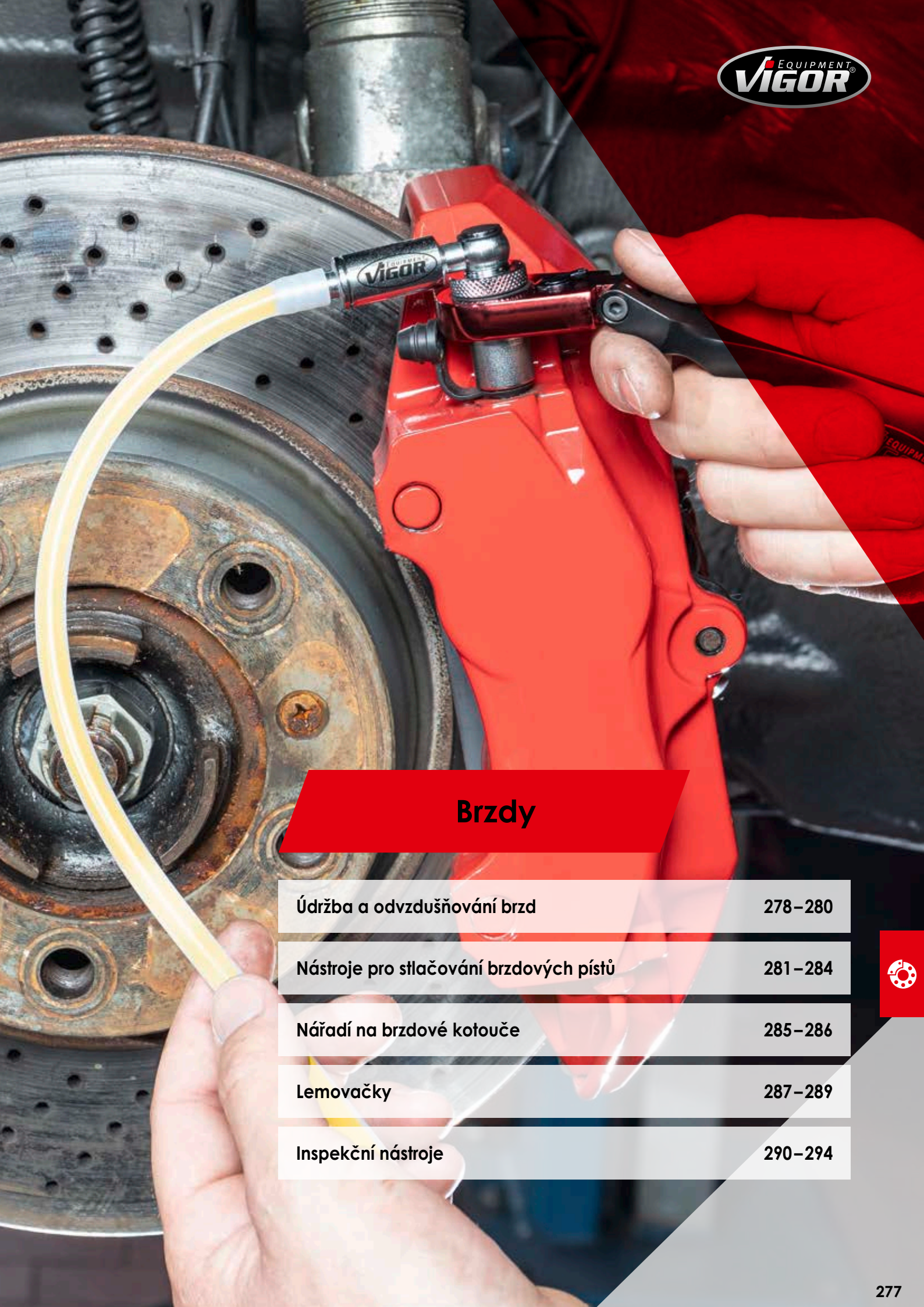

Brzdy

Údržba a odvzdušňování brzd

278–280

Nástroje pro stlačování brzdových pístů

281–284

Nářadí na brzdové kotouče

285–286

Lemovačky

287–289

Inspekční nástroje

290–294



V4411, EAN 4047728044110

Sada pro odvzdušňování brzd 3 l · ruční

- Odvzdušňování brzdových a spojkových systémů
- Provozní tlak: max 1,4 bar
- Rozsah manometru: 0–2 bar
- Vypuštění tlaku integrovaným přetlakovým ventilem
- Obsah:
 - 3 litrová nádoba
 - E20 Euro adaptér
 - Univerzální adaptér s řetězem
 - Spojovací hadice s rychlým připojením
 - Záchytná nádoba s připojovacím nátrubkem pro brzdové systémy

Zvláště se hodí pro mobilní použití díky ruční funkci vytváření tlaku



Kapacita: 3 litry



V4668, EAN 4047728046688

Nádržka brzdové kapaliny

- Záchytná nádoba pro odvzdušňování brzdových a spojkových systémů
- Silikonová hadice, délka 550 mm
- Obsaženo v sadě V4411

Vhodná pro všechny běžné odvzdušňovací ventily



Kapacita: 0,7 litry



V4381, EAN 4047728**043816**

Adaptér pro systémy údržby brzd

- Ve spojení s běžnými zařízeními pro údržbu brzd
- Víko z trvanlivého hliníku
- Obsah:
 - Adaptér E 20 W pro obtížně přístupné vyrovnávací nádrže, pro téměř všechna evropská vozidla
 - Adaptér G 75 pro ISUZU · MITSUBISHI · PROTON · SUBARU · SUZUKI · Volvo · KIA
 - Adaptér B 35 pro CHRYSLER · FORD · NISSAN · SUBARU · HYUNDAI
 - Univerzální adaptér s připevněním na řetěz

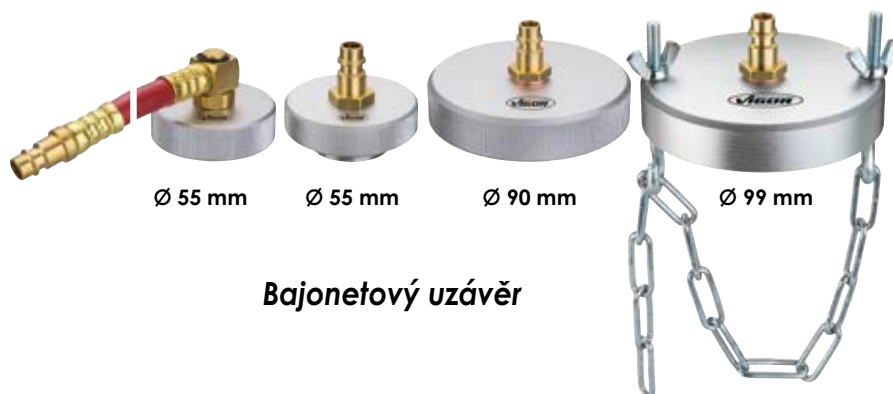

Jednoduchý a užitečný doplněk k použití údržbářských přístrojů na téměř všech vozidlech

Bajonetový uzávěr

VIGOR č.	Označení	Provedení	EAN 4047728+
V4381-1	Adaptér E 20 W pro systémy údržby brzd		046930
V4381-2	Adaptér G 75 pro systémy údržby brzd		046947
V4381-3	Adaptér B 35 pro systémy údržby brzd		046954
V4381-4	Univerzální adaptér s připevněním na řetěz pro systémy údržby brzd		046961



V7471, EAN 4047728074711

Sada pro odvzdušňování brzd

- Odvzdušňování systémů brzdového vedení, výměna brzdové kapaliny bez demontáže kol
- Také k odvzdušnění systémů spojek
- Komfortní použití díky ergonomické speciální ráčně
- Snadné otvírání a zavírání brzdového šroubení díky speciální kloubové ráčně
- Zaručuje rychlý přístup k brzdovému šroubení i u namontovaného kola
- Dobrý přenos síly díky rukojeti optimalizované pro používání
- Úhlová spojka v provedení 90° se zpětným ventilem a ochranou proti přetočení
- Zpětný ventil zabrání proniknutí vzduchu do systému



10 - 11 mm



Volitelné příslušenství (není součástí dodávky)

VIGOR č.	Označení	Provedení	SW	EAN 4047728+
V7471-A	90° univerzální adaptér		-	074889
V7471-T	Silikonová hadice		-	074896
V7471-TL	Gumová hadice · dlouhá		-	074865
V7471-TS	Gumová hadice · krátká		-	074858
V7471-W	Ráčna odvzdušňovače brzd 14 mm šestihran		-	074872
V7471L-10	Nástrčná hlavice · dlouhá · 10 mm		10 mm	074834
V7471L-11	Nástrčná hlavice · dlouhá · 11 mm		11 mm	074827
V7471S-10	Nástrčná hlavice · krátká · 10 mm		10 mm	074759
V7471S-11	Nástrčná hlavice · krátká · 11 mm		11 mm	074766

VIGOR č.	Označení	Provedení	SW	EAN 4047728+
V7471S-7	Nástrčná hlavice · krátká · 7 mm		7 mm	074728
V7471S-8	Nástrčná hlavice · krátká · 8 mm		8 mm	074735
V7471S-9	Nástrčná hlavice · krátká · 9 mm		9 mm	074742
V7471S-12	Nástrčná hlavice · krátká · 12 mm		12 mm	074773
V7471L-7	Nástrčná hlavice · dlouhá · 7 mm		7 mm	074780
V7471L-8	Nástrčná hlavice · dlouhá · 8 mm		8 mm	074797
V7471L-9	Nástrčná hlavice · dlouhá · 9 mm		9 mm	074803
V7471L-12	Nástrčná hlavice · dlouhá · 12 mm		12 mm	074841

V7471/17, EAN 4047728077187

Kompletní sada pro odvzdušňování brzd

- Odvzdušňování systémů brzdového vedení, výměna brzdové kapaliny bez demontáže kol
- Také k odvzdušnění systémů spojek
- Komfortní použití díky ergonomické speciální ráčně
- Snadné otvírání a zavírání brzdového šroubení díky speciální kloubové ráčně
- Zaručuje rychlý přístup k brzdovému šroubení i u namontovaného kola
- Dobrý přenos síly díky použití optimalizované rukojeti
- Úhlová spojka v provedení 90° se zpětným ventilem a ochranou proti přetočení
- Zpětný ventil zabrání proniknutí vzduchu do systému
- Nástrčný klíč: vel. 7 - 12 mm v krátkém a dlouhém provedení je obsažen v rozsahu dodávky



7 - 12 mm



Nástroje pro stlačování brzdových pístů



V1711N, EAN 4047728060738

Sada náradí pro zpětné nastavení brzdových pístů · pneumatická

- Otočení a zatlačení brzdových pístů na skoro všech OA
- Efektivní práce na brzdách bez poškození
- Pro pravotočivé i levotočivé brzdové písty
- Umožňuje ruční kontrolované otáčení zpět na doplnění k pneumatické podpoře
- Rychlospojka umožňuje snadné nasazení adaptérů
- Automatické vyrovnávání při různých stoupáních závitů
- 23dílná sada: 1 pneumatické vřeteno · 22 adaptérových destiček

Nyní ještě větší pokrytí trhu



V1711-1, EAN 4047728067331

Náradí pro zpětné nastavení brzdových pístů · pneumatické

- Pro pravý a levý závit
- Chrání před poškozením manžet těsnění
- Umožňuje současné ovládání a otáčení
- Magnet na uchycení zajišťuje bezpečné držení adaptéru



V3760N, EAN 4047728066310

Sada náradí pro zpětné nastavení brzdových pístů

- Levotočivé a pravotočivé písty
- Včetně 4 speciálních nástřných hlavíc
- Vracení stlačováním současným otáčením pístu brzdového válce
- Číslování desek adaptéru pro detailní přiřazení
- Uchycení vřeten jsou magnetická, pro pohodlnou práci
- Obsah:
 - 2 vřetena (levo- a pravotočivé)
 - 2 úhlové klíče (6 a 7 mm)
 - 2 vyloukače závlaček
 - 3 vyměnitelné přídržné desky
 - 36 přídržných desek a adaptér
 - 4 speciální násady pro brzdové šroubení
 - 1 tuk na vřeteno
- Adaptér umožňuje použití také u silně opotřebovaného obložení i společné sestavení s přístrojem v brzdovém firmu



VIGOR č.	Označení	Provedení	■	Ø	Průměr čepu	Výška čepu	SW	EAN 4047728+
V3760-1	Adaptérová deska 1		-	-	-	-	-	067164
V3760-2	Adaptérová deska 2		-	51	6	9	-	066853
V3760-3	Adaptérová deska 3		-	55	-	-	-	067201
V3760-4	Adaptérová deska 4		-	32	5	2.5	-	066631
V3760-5	Adaptérová deska 5		-	36	6	4	-	066648
V3760-6	Adaptérová deska 6		-	42	6	4	-	066655
V3760-7	Adaptérová deska 7		-	42	6	2	-	066662
V3760-11	Adaptérová deska 11		-	-	-	-	-	066679
V3760-12	Adaptérová deska 12		-	-	-	-	-	066686
V3760-A	Adaptérová deska A		-	41	6	4	-	066693
V3760-B	Adaptérová deska B		-	38	10	3	-	066709
V3760-C	Adaptérová deska C		-	38	4	3	-	066716
V3760-D	Adaptérová deska D		-	51	6	3	-	066723
V3760-E	Adaptérová deska E		-	42	5	3	-	066730
V3760-F	Adaptérová deska F		-	36	6	4	-	066747
V3760-G	Adaptérová deska G		-	32	4	3	-	066754
V3760-J	Adaptérová deska J		-	44	6	3	-	066761

Nástroje pro stlačování brzdových pístů



VIGOR č.	Označení	Provedení	■	∅	Průměr čepu	Výška čepu	SW	EAN 4047728+
V3760-K1	Adaptérová deska K1		-	54	10	7	-	066778
V3760-K2	Adaptérová deska K2		-	45	6	4	-	066785
V3760-M	Adaptérová deska M		-	32	6	3	-	066792
V3760-P	Adaptérová deska P		-	38	4	4.5	-	066808
V3760-Q	Adaptérová deska Q		-	32	5.5	3	-	066815
V3760-R	Adaptérová deska R		-	36	6	4	-	066822
V3760-S	Adaptérová deska S		-	38	4	3	-	066839
V3760-T	Adaptérová deska T		-	28	5	4	-	066952
V3760-V	Adaptérová deska V		-	40	4	2.5	-	066969
V3760-X	Adaptérová deska X		-	-	-	-	-	066976
V3760-Z	Adaptérová deska Z		-	30	4	4.5	-	066983
V3760-8	Adaptérová deska 8		-	48	5.5	3	-	066990
V3760-9	Adaptérová deska 9		-	54	5.5	3	-	067003
V3760-0	Adaptérová deska 0		-	63.5	5.5	3	-	067010
V3760-0-DISC	Adaptérová deska 0-DISC		-	59	-	-	-	067027
V3760-K	Adaptérová deska K		-	54	8	4	-	067034
V3760-N	Adaptérová deska N		-	32	12	5	-	067041
V3760-IV	Adaptérová deska IV		-	42	6	9	-	067058
V3760-H6	Úhlový šroubovák H6		-	-	-	-	-	067065
V3760-H7	Úhlový šroubovák H7		-	-	-	-	-	067072
V3760-A1	Adaptérová deska A1		-	40	5.5	4	-	067089
V3760-B1	Adaptérová deska B1		-	45	6	5	-	067096
V3760-F1	Adaptérová deska F1		-	44	4	3.5	-	067102
V3760-P1	Adaptérová deska P1		-	37	6	3.5	-	067119
V3760-G1	Tlačná deska G1		-	42	5	5	-	067133
V6632	Nástrčná hlavice			-	-	-	9 mm	066327
V6633	Nástrčná hlavice			-	-	-	22 mm	066334
V6634	Nástrčná hlavice			-	-	-	20 mm	066341
V6635	Nástrčná hlavice			-	-	-	11.5 mm	066358

V3760-VW, EAN 4047728071666
Adaptér VW



V7132N, EAN 4047728076500

Sada náradí pro zpětné nastavení brzdových pístů · hydraulická

- Pro vícepístová brzdová zařízení
- Rovnoměrné zpětné nastavení brzdového pístu, bez poškození pístu a těsnění
- Vyměnitelné tlačné čelisti pro oblast upnutí 30 – 70 mm
- Tlačné čelisti nastavitelné o 360° – optimální přizpůsobení
- Ideální pro plovoucí třmeny a pevné třmeny
- Nastavitelné na nejrůznější tvary brzdových třmenů a počet pístů
- Tlačné destičky: 2x d 90xš 2 mm · 2x d 90xš 4 mm · 2x d 150xš 4 mm
- Maximální přenos síly: 2 t



Nářadí na brzdové kotouče



V7158, EAN 4047728071581

Sada pro šroubení brzdových třmenů

- Šroubení pro brzdový třmen na např. VW · AUDI · PORSCHE · MERCEDES-BENZ · BMW · FORD · MAZDA · Volvo
- Včetně všech obvyklých velikostí profilů k demontáži / montáži brzdového třmenu
- Speciální profily k povolení šroubení dělených brzdových třmenů
- Ideální pro plovoucí a pevné brzdové třmeny



VIGOR č.	Označení	Provedení	■	SW	L mm	EAN 4047728+	
V6633	Nástrčná hlavice		12 ³ / ₈	-	22 mm	48	066334
V6634	Nástrčná hlavice		12 ³ / ₈	-	20 mm	38	066341
V6635	Nástrčná hlavice		12 ³ / ₈	-	11.5 mm	50	066358
V6636	Nástrčná hlavice		12 ³ / ₈	-	14 mm	50	071406
V7158-1	Nástrčná hlavice		10 ³ / ₈	●	7 mm	24	071598
V7158-2	Nástrčná hlavice		10 ³ / ₈	●	8 mm	24	071604
V7158-3	Nástrčná hlavice		6.3	●	9 mm	20	071611
V7158-4	Nástrčná hlavice		10 ³ / ₈	○	9 mm	50	071628
V7158-5	Nástrčná hlavice		10 ³ / ₈	○	7 mm	65	071635
V7158-6	Nástrčná hlavice		10 ³ / ₈	○	7 mm	92	071642
V7158-7	Nástrčná hlavice		10 ³ / ₈	○	11 mm	100	071659
V7158-8	Nástrčná hlavice		10 ³ / ₈	○	8 mm	30	071888

V6632, EAN 4047728066327

Nástrčná hlavice

- Šroubení pro brzdový třmen na např. VW · AUDI · PORSCHE · MERCEDES-BENZ · BMW · FORD · MAZDA · Volvo

Velikost 9 mm



10³/₈"



V4930, EAN 4047728049306

Posuvné měřidlo brzdových kotoučů

- Rychlé, efektivní zjištění průměru brzdových kotoučů bez předchozí demontáže kola
- Časová úspora díky jednoznačné identifikaci vestavěné brzdové soustavy (výhoda: méně chybných objednávek)
- Rozsah upnutí univerzální: 200 - 400 mm

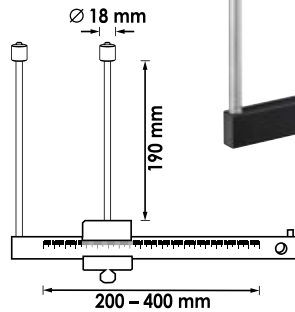

Provádění měření bez demontáže kol



V4399, EAN 4047728043991

Měřič tloušťky brzdových kotoučů

- Rychlý, účinný test ke zjištění aktuální tloušťky brzdových kotoučů
- Upozornění: Minimální meze opotřebení brzdových kotoučů zjistíte v příručce výrobce vozidla

Indikační rozsah 0 - 45 mm

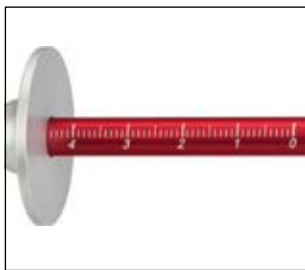

Provádění měření bez demontáže kol



V7401, EAN 4047728074018

Měřič tloušťky brzdových kotoučů · digitální

- Měření minimální tloušťky brzdových kotoučů
- Provádění měření bez demontáže kol
- Digitální zobrazení na LCD displeji
- Provedení z nerezové oceli
- Upozornění: Dodržujte minimální meze opotřebení brzdových kotoučů uvedené v příručce výrobce vozidla
- Včetně 3 voltové baterie CR2032
- Rozsah měření 0 - 80 mm



V4416, EAN 4047728044165

Lemovačka pro Ø 4,75 mm

- Výhradně pro lemování DIN
- Lehká a přiruční
- Přesné polohování brzdového potrubí v přístroji se provádí pomocí distančního adaptéru
- Použití přímo u brzdových příp. hydraulických vedení na vozidle
- Pro tenkostěnné ocelové, hliníkové a měděné vedení (metrické / palcové)
- Bez poškození potažených potrubí
- Pro lemy F DIN 180°



Pro lemy F DIN



Velmi vhodné pro práci přímo na vozidle

VIGOR č.	Označení	Provedení	EAN 4047728+
V4416-1	Šroub s lemem DIN 4,75 mm		049313
V4416-2	Závitové pouzdro		049337
V4416-3	Distanční šroub		049344
V4416-4	Šroub		049351
V4416-5	Rukojeť		049375

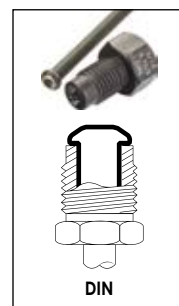

V4697, EAN 4047728046978

Lemovačka pro Ø 4,75 mm

- Pro lemování vedení Ø 4,75 mm podle standardů DIN a SAE
- Extrémně malá konstrukce zaručuje práci i ve stísněných prostorách
- Bez poškození potažených potrubí
- Adaptér vzdálenosti zabraňuje chybnému umístění brzdového potrubí
- Pro potrubí z oceli, hliníku a mědi
- Pro lemy F DIN 180° a dvojitě lemy SAE F
- Obsah:
 - 1 základní přístroj
 - 1 adaptér lemu DIN
 - 1 adaptér lemu SAE
 - 1 adaptér vzdálenosti
 - 1 speciální tuk



Pro DIN · SAE a F-lemy



Díky jednoduché a praktické obsluze se velmi hodí k přímému použití na vozidle

VIGOR č.	Označení	Provedení	EAN 4047728+
V4416-1	Šroub s lemem DIN 4,75 mm		049313
V4416-2	Závitové pouzdro		049337
V4416-3	Distanční šroub		049344
V4416-4	Šroub		049351
V4697-1	Šroub s lemem (SAE) · 4,75 mm		049320
V4697-2	Rukojeť		049368

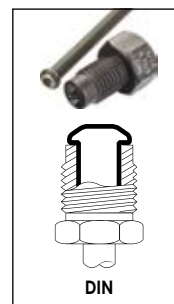

V1728, EAN 4047728017282

Sada lemovačky trubek

- Použití přímo u brzdových příp. hydraulických vedení na vozidle
- Pro tenkostěnné ocelové, hliníkové a měděné vedení (metrické / palcové)
- Vytvoření konvexních a dvojitých lemů (DIN/SAE-standard)
- Bez poškození potažených potrubí
- Pro lemy F DIN 180° a dvojitě lemy SAE F, rovněž pro jednoduché lemy D



Pro lemy DIN · SAE



VIGOR č.	Označení	Provedení	EAN 4047728+
V2466	Rychlovýměnný držák		024662
V2559	Základní přístroj		025591
V2467	Hydraulické vřetenlo		024679
V2558	Tlačný díl 90° DIN / SAE		025584
V2553	Tlačný díl DIN/SAE		025539
V2554	Tlačný díl DIN/SAE		025546
V2556	Tlačný díl DIN/SAE		025560
V2555	Tlačný díl DIN/SAE		025553
V2626	Řezačka trubek		026260
V2551	Upínací čelisti – pár 5 mm		025515
V2552	Upínací čelisti – pár 6 mm		025522
V2540	Upínací čelisti – pár 4,75 mm		025409
V1782	Ohýbačka trubek		017824



V5513, EAN 4047728055130

Sada lemovačky trubek

- Lemování ocelových, hliníkových nebo měděných brzdových vedení s \varnothing 4,75 · 5 · 5,15 · 5,25 · 6 mm
- Moderní brzdová vedení BMW a VAG jsou potažena dodatečnou plastovou vrstvou (\varnothing 5,15 resp. 5,25 mm)
- Lemování není běžnými lemovačkami možné
- Výhradně pro lemování DIN
- Použití přímo u brzdových příp. hydraulických vedení na vozidle

Pro nová brzdová vedení VAG a BMW s dodatečným pláštěm

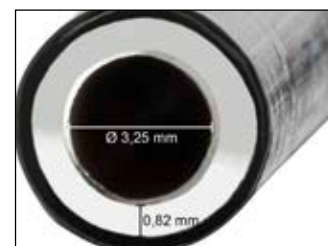

Nové brzdové vedení



Poloha vedení pro oškrabání opláštění



Nasazení převlečné matice



Umístění vedení



Proces lemování DIN



VIGOR č.	Označení	Provedení	EAN 4047728+
V5513-1	Šroub s lemem DIN 6 mm		055147
V5513-2	Řezačka vedení 3 – 16 mm		055154
V5513-3	Škrabka vedení 3 – 16 mm		055161
V4416-1	Šroub s lemem DIN 4,75 mm		049313
V4416-2	Závitové pouzdro		049337
V4416-3	Distanční šroub		049344
V4416-4	Šroub		049351
V4697-2	Rukojet		049368
V1782	Ohýbačka trubek		017824

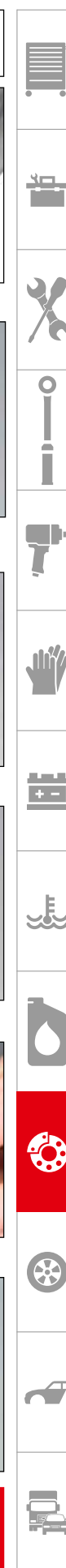

V5649, EAN 4047728056496

Odhrotač pro brzdová vedení · vnitřní / vnější

- Odhrotování brzdových vedení
- Pro vnitřní Ø trubky 3 – 12 mm
- Pro vnější Ø trubky 4 – 14 mm
- Odhrotování brzdových vedení
- Pro vedení z oceli, mědi, nerezové oceli, hliníku

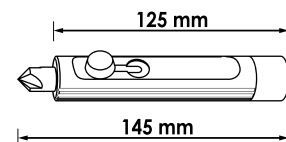

V2789N, EAN 4047728062824

Inspekční nářadí pro brzdové a palivové trubky

- Detekce skrytých míst koroze při technické kontrole
- 12 škrábacích ploch pro odstranění nečistot a koroze různých potrubí
- Ø 3,5 mm · 4,0 mm · 4,75 mm

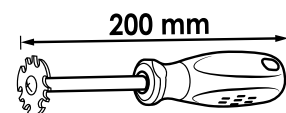

V5691, EAN 4047728056915

Pilník na brzdové třmeny

- Odstranění prachu z brzd, rzi a nečistot na brzdovém třmenu bez poškození brzdových manžet
- Extrémně úzké provedení umožňuje vysokou flexibilitu
- Všechny čtyři strany čtyřhranu ozubené s 2 různými tloušťkami (ráz)
- Šířka čtyřhranu: 9 mm

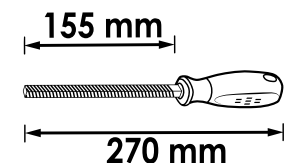
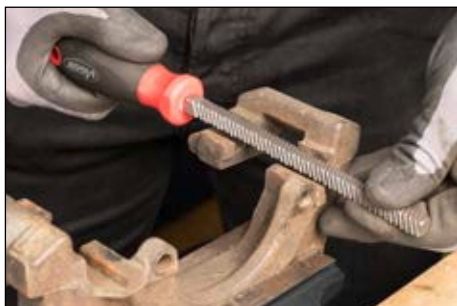

V5909, EAN 4047728059091

Brzdové háky

- Zavěšení brzdového třmenu při práci na brzdách (zabrání se poškození brzdové hadice)
- Také k zavěšení hadiček nebo kabelů
- Povrch: izolovaný ponorem



V2250, EAN 4047728022507

Kartáč na brzdové třmeny · ocelový

- Odstranění pevně ulpělého brzdového prachu
- Velmi úzké provedení



S otvorem pro zavěšení

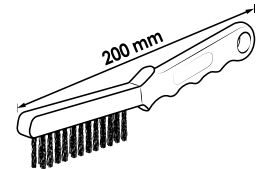

V2249, EAN 4047728022491

Kartáč na brzdové třmeny · mosazný

- Čištění hliníkových brzdových třmenů
- Odstranění pevně ulpělého brzdového prachu
- Pro úzké štěrby brzdových třmenů



S otvorem pro zavěšení

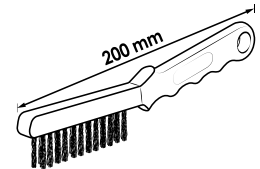

V6917, EAN 4047728069175

Ráčnová řezačka trubek brzdového vedení

- Šetří místo, s ráčnovým mechanismem
- Pro brzdová vedení 4,75 mm
- Ráčnový mechanismus v hlavě nástroje minimalizuje potřebu místa – lze použít přímo na vozidle
- Kvůli samonastavování není třeba žádné dodatečné nastavení řezného kola
- Rychlejší výsledek řezání než u konvenčních řezaček potrubí
- Je možné předem provést nastavení samonastavovací řezné síly
- Náhradní břity V6917-REP



Samonastavovací

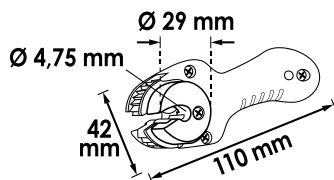

V6917-REP, EAN 4047728069199

Náhradní řezací kolečko pro ráčnovou řezačku trubek brzdových vedení V6917



V1782, EAN 4047728017824

Ohýbačka trubek

- Pro měděné, mosazné, hliníkové a měkké ocelové trubky
- Ohýbání až do 90°
- Ohýbání trubek s Ø 3 mm, 4,75 mm a 6 mm

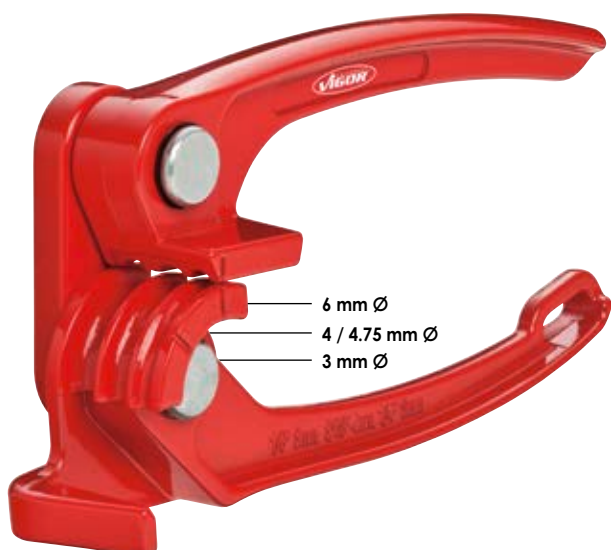

6 mm Ø
4 / 4,75 mm Ø
3 mm Ø



V7244, EAN 4047728072441

Nástroj k narovnání brzdového potrubí Ø 4,75 mm

- Snadné vyrovnávání 4,75 mm potrubí
- Speciálně pro brzdová potrubí z oceli nebo mědi-niklu
- Efektivní metoda k vyrovnání bezvarého potrubí, speciálně pro výrobky v rolích
- Snadné posunování tam a zpět je dostatečné jako impulz k použití
- Cílené vyrovnávání snižuje náklady na materiál
- Nahrazuje konvenční, nepřesné tvarování potrubí



V7259, EAN 4047728072595

Ohýbací nástroj pro brzdové potrubí Ø 4,75 mm

- Ohýbací zařízení pro snadné duplikování tvarové stejných brzdových potrubí



V7120, EAN 4047728077200

Nářadí k přidržování brzdového vedení

- Přidržování brzdových vedení o \varnothing 4,75 mm díky optimalizovanému sevření
- Brzdové vedení lze dodatečně ohnout v namontovaném stavu, aby se vytvořil přesný tvar originálu
- Pro brzdová vedení z oceli, mědi-niklu a také pro provedení potažená plastem

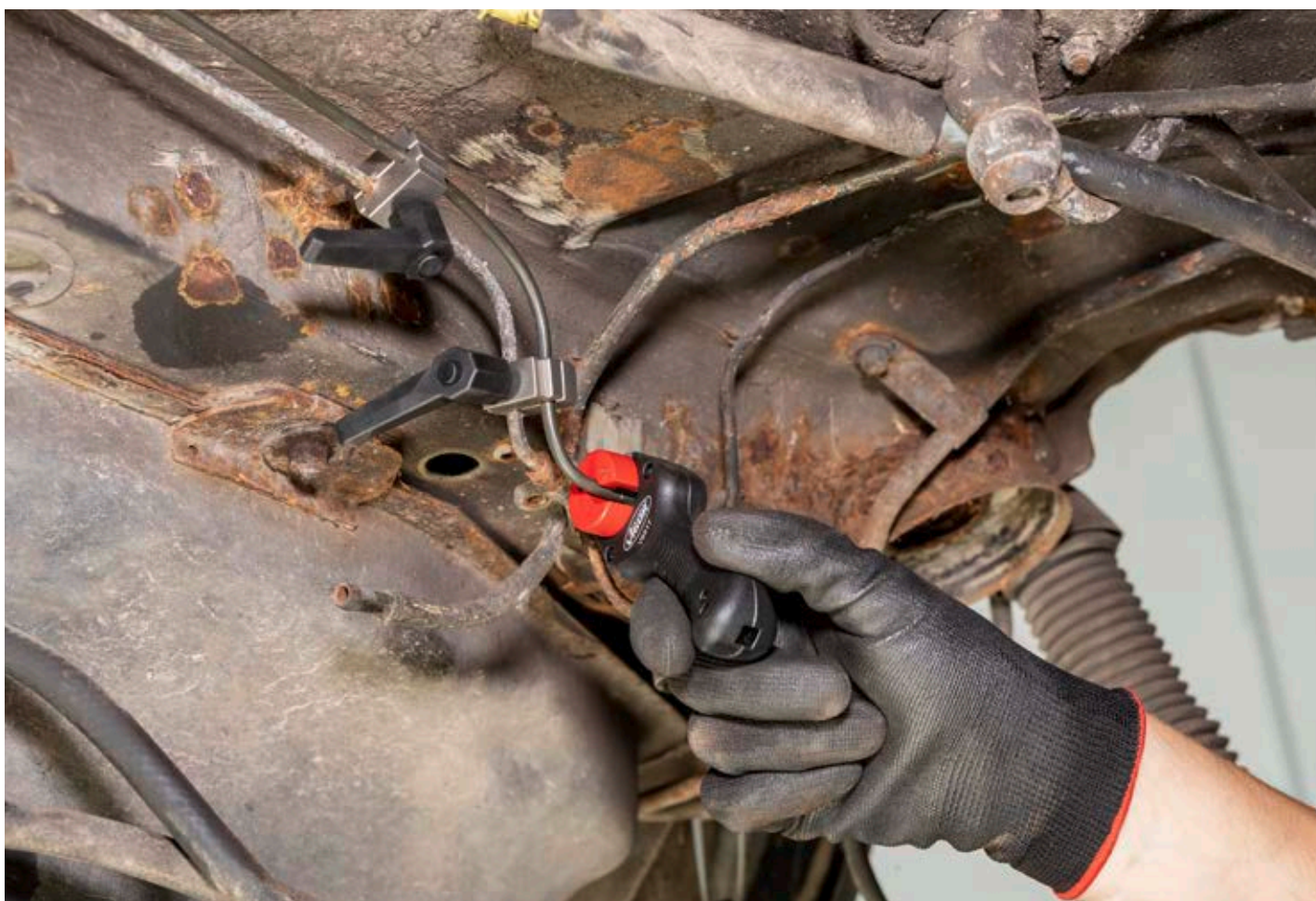
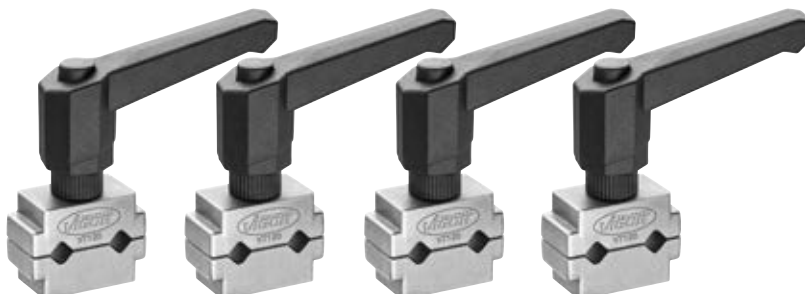

Kola/pneumatiky

Nástrčné hlavice pro rázový utahovák

296-298

Zvedák a podstavce

299-302

Nářadí pro kola/pneumatiky

303-306



V6311, EAN 4047728077798

Nástrčná hlavice pro rázový utahovák · TESLA

- 22,2 mm šestihran případně 7/8"
- 21 mm matice kol se mohou zdeformovat a roztáhnout z důvodů povětrnostních podmínek

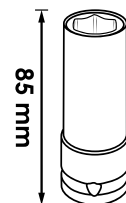
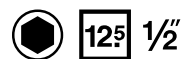

V4309, EAN 4047728043090

Nástrčná hlavice pro rázový utahovák · MERCEDES-BENZ

- Uvolňování a utahování šroubů kol se speciálním profilem MERCEDES-BENZ
- Pro následující modely:
 - Třída C · GLK (W204)
 - Třída E (W211 · W212 · W207)
 - SLK (W172)
 - Třída M (W164 · W166)
 - Třída CL (W216)
 - Třída S (W221, W222)
 - MAYBACH
- Pro strojní manipulaci

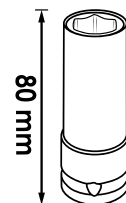
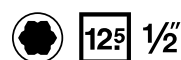

V6309, EAN 4047728075534

Sada nástrčných klíčů pro rázové utahovák

- Manipulace s poškozenými maticemi kol 19 mm FORD
- Pro např.: FORD B-Max · C-Max · Fiesta · Focus · Mondeo · Transit
- Obsah:
 - 18,5 mm nástrčná hlavice pro rázové utahovák pro matice kol s chybějící chromovou krytkou
 - 19,5 mm nástrčná hlavice pro rázové utahovák pro matice kol se zdeformovanou chromovou krytkou

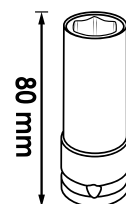
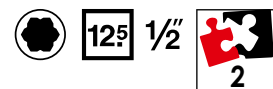

V5930, EAN 4047728059305

Nástrčná hlavice pro rázový utahovák · dlouhá

- Manipulace s kolovými šrouby bez poškození díky plastové ochraně, které se současně otáčí
- Pro strojní manipulaci

Porovnání standardních nástrčných hlavíc s extra dlouhou nástrčnou hlavicí

Velikost 17 mm

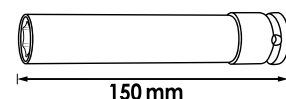
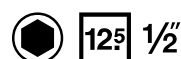

Nástrčné hlavice pro rázový utahovák



V5931, EAN 4047728060318

Nástrčná hlavice pro rázový utahovák · dlouhá

- Manipulace s kolovými šrouby bez poškození díky plastové ochraně, která se současně otáčí
- Pro strojní manipulaci

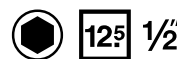

Velikost 19 mm

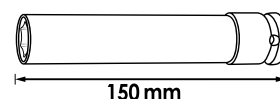

Porovnání standardních nástrčných hlavíc s extra dlouhou nástrčnou hlavicí



V5932, EAN 4047728079617

Nástrčná hlavice pro rázový utahovák · dlouhá

- Manipulace s kolovými šrouby bez poškození díky plastové ochraně, která se současně otáčí
- Pro strojní manipulaci

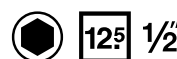

Velikost 21 mm

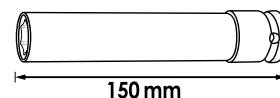

NOVINKA



V6312/10, EAN 4047728077804

Sada nástrčných hlavíc pro rázové utahováky

- Manipulace s kolovými šrouby bez poškození díky plastové ochraně, která se současně otáčí
- Sada se všemi potřebnými nástrčnými hlavicemi
- Pro strojní manipulaci

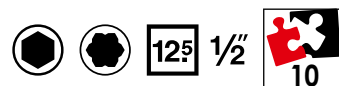

V5933/3, EAN 4047728079624

Sada nástrčných klíčů pro rázové utahováký · extra dlouhé

- Manipulace s kolovými šrouby bez poškození díky plastové ochraně, která se současně otáčí
- Extra dlouhé provedení
- Vel. 17 · 19 · 21 mm
- Pro strojní manipulaci

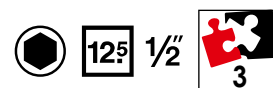

NOVINKA

VIGOR č.	■	Ø	SW	← L → mm	EAN 4047728+
V5930		26	17 mm	150	059305
V5931		28	19 mm	150	060318
V5932		30	21 mm	150	079617



V2522, EAN 4047728025225

Sada nástrčných hlavice pro rázové utahováký

- Pro strojní manipulaci

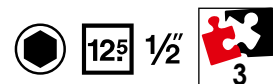

VIGOR č.	SW	← L → mm	EAN 4047728+
V2472	17 mm	85	024723
V2473	19 mm	85	024730
V2474	21 mm	85	024747



V2257, EAN 4047728022576

Sada nástrčných hlavice pro rázové utahováký

- Pro strojní manipulaci

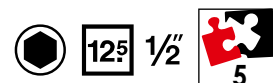

VIGOR č.	SW	← L → mm	EAN 4047728+
V2471	15 mm	85	024716
V2472	17 mm	85	024723
V2473	19 mm	85	024730
V2474	21 mm	85	024747
V2475	22 mm	85	024754



V2481, EAN 4047728024815

Hydraulický hliníkový pojízdňý zvedák 1,35 tuny

- Výměna kol na vozidle příp. opravy pod vozidlem, při nichž není potřebná zdvihací plošina
- \approx 10 kg

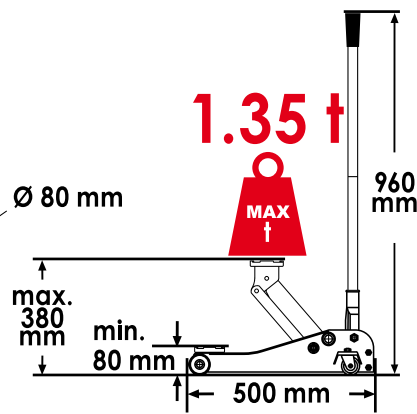
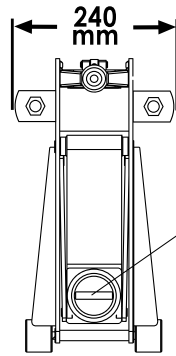

Hliník – jen 10 kg



VIGOR č.	Označení	EAN 4047728+
V2631	Pevné kolečko (pár)	026314
V2632	Řídicí kolečko (pár)	026321
V2639	Hydraulická jednotka	026390
V2640	Gumová podložka	026406

V6028, EAN 4047728060288

Hydraulický pojízdňý zvedák 2 tuny · ultraplochý

- Výměna kol na vozidle příp. opravy pod vozidlem, při nichž není potřebná zdvihací plošina
- Robustní pryžová podložka pro bezpečné držení
- Rychlý zdvih díky funkci Turbo-Lift
- Pevný ocelový korpus - zaručuje vysokou kvalitu
- Tichá kola z polyuretanu
- \approx 32 kg

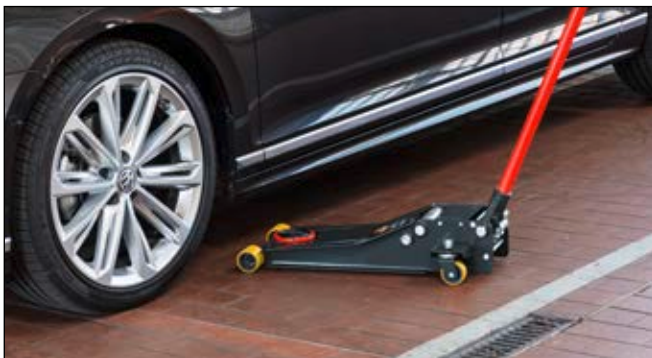
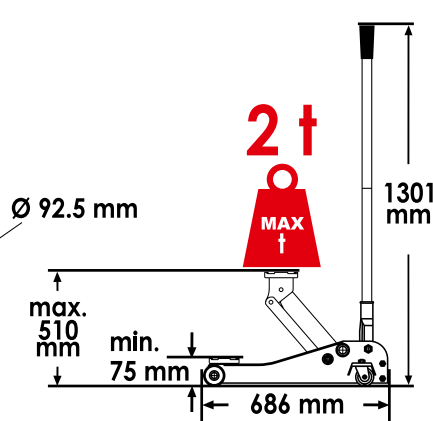
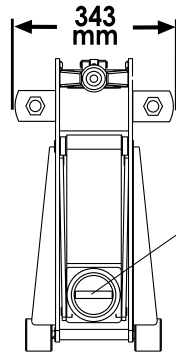

VIGOR č.	Označení	EAN 4047728+
V6028-1	Pevné kolečko (pár)	062503
V6028-2	Řídicí kolečko (pár)	062497
V6028-3	Gumová podložka	062480
V6028-4	Hydraulická jednotka pro V6028	062473

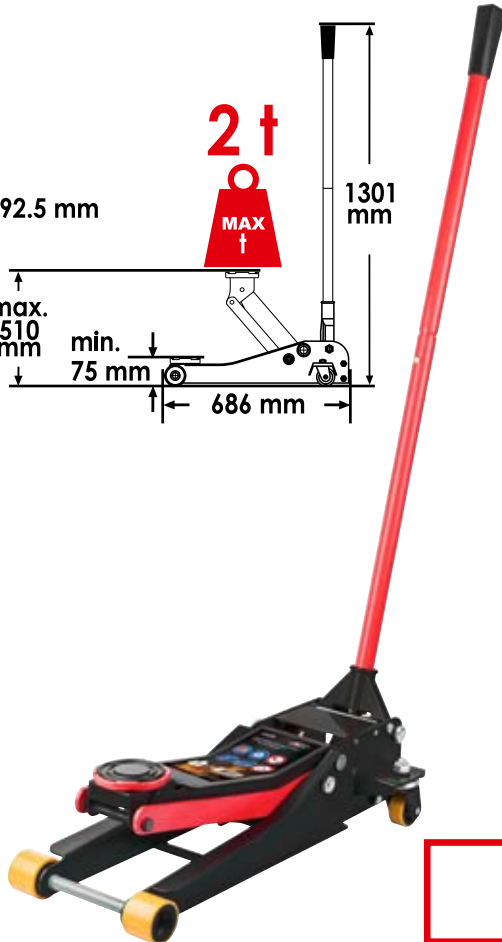

V6031, EAN 4047728071109

Hydraulický pojízdný zvedák 2 tuny · extra dlouhý

- Výměna kol na vozidle příp. opravy pod vozidlem, při nichž není potřebná zdvihací plošina
- \approx 42 kg

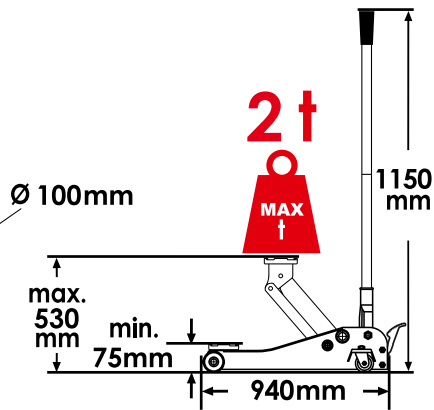
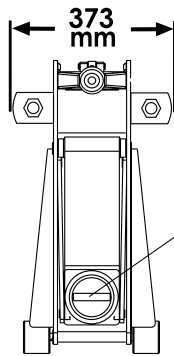

VIGOR č.	Označení	EAN 4047728+
V6031-1	Pevné kolečko (pár)	075879
V6031-2	Řídicí kolečko (pár)	075886
V6031-3	Gumová podložka	075893

V6029, EAN 4047728069786

Hydraulický pojízdný zvedák 3 tuny

- Výměna kol na vozidle příp. opravy pod vozidlem, při nichž není potřebná zdvihací plošina
- \approx 31 kg
- Kompaktní konstrukce
- Tichá kola z polyuretanu

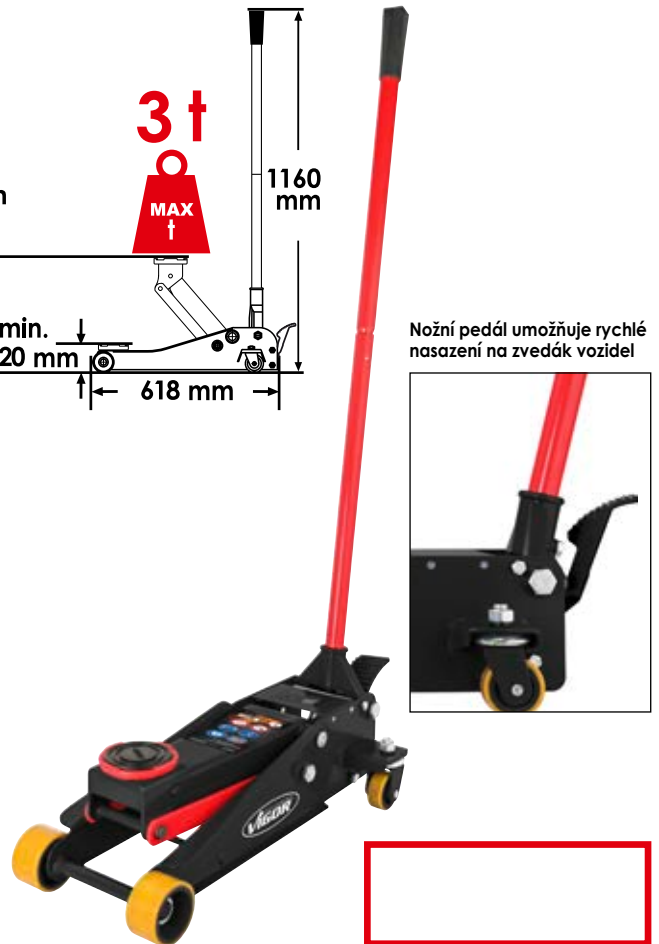
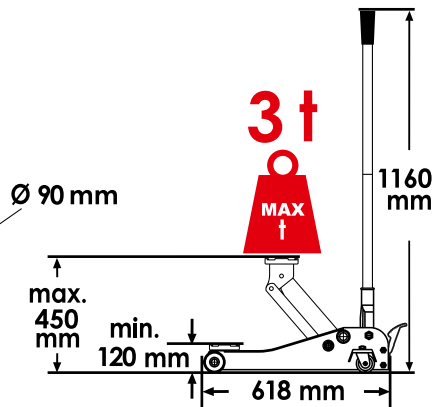
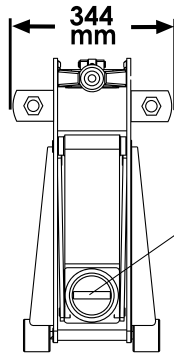

Nožní pedál umožňuje rychlé nasazení na zvedák vozidel

VIGOR č.	Označení	EAN 4047728+
V6029-1	Pevné kolečko (pár)	075855
V6029-2	Řídicí kolečko (pár)	075848
V6029-3	Gumová podložka	075862

Zvedák a podstavce



V2478, EAN 4047728024785

Hydraulický zvedák „panenka“ 6 tun

- Horizontální a vertikální použití
- \approx 4,4 kg

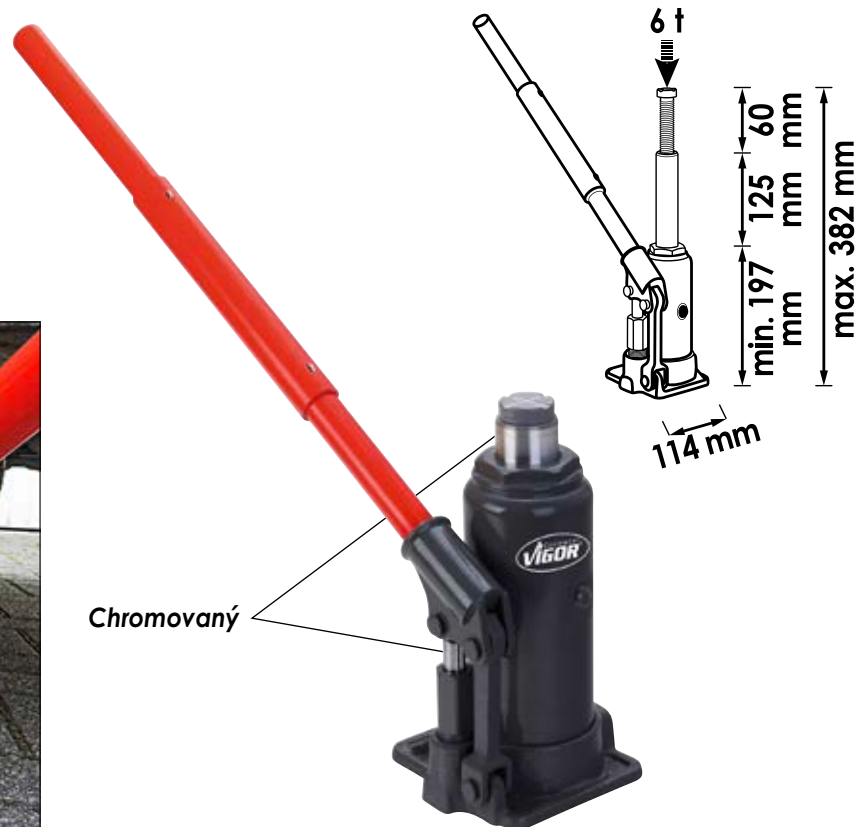

V2477, EAN 4047728024778

Sada podstavných kozlíků 3 tuny

- \approx 5,2 kg na pár
- Nosnost: 3 tuny
- Výška 315 – 460 mm
- Hloubka: 230 mm

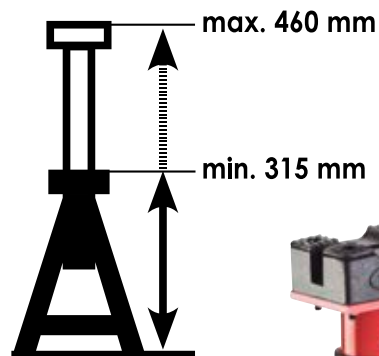

VIGOR č.	Označení	EAN
V2762	Gumová podložka	4047728+027625



V2648, EAN 4047728**026482**

Sada podstavných kozlíků 6 tun

- 11 kg na pár
- Nosnost: 6 tun
- Výška 370 – 575 mm
- Hloubka: 300 mm

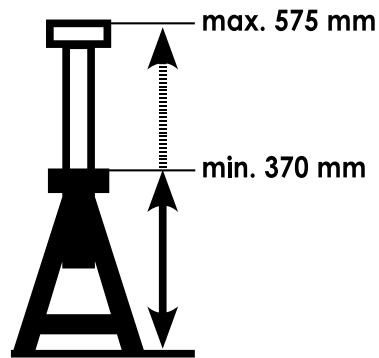

VIGOR č.	Označení	EAN
V2762	Gumová podložka	4047728+ 027625



V3563, EAN 4047728035637

Montážní páka na pneumatiky s plastovým krytem

- Pro montáž a demontáž pneumatik na ocelové a zvláště na hliníkové ráfky
- Délka: 500 mm



Chromovaný

S našroubovaným, výměnným plastovým krytem, včetně šroubů



VIGOR č.	Označení	EAN 4047728+
V3615	Plastový kryt se šrouby	036153

V2512, EAN 4047728025126

Sada pro odstranění nalepovacích závaží

- Demontáž nalepovacích závaží na hliníkových ráfcích u OA a motocyklů
- Odolnost proti rozpouštědlům
- Obrousitelné pilníkem
- Také pro odstranění etiket, nálepek a typových štítků
- Povrch nebude poškozen



VIGOR č.	mm	mm	EAN 4047728+
V2513	19	500	025133
V2514	22	500	025140
V2515	25	500	025157
V2516	38	500	025164

V1657, EAN 4047728016575

Kleště na vyvažovací závaží kol

- Připevnění, uvolnění a odřezání vyvažovacích závaží

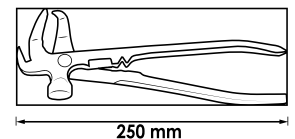

V1584, EAN 4047728015844

Měřič hloubky desénu

- Měření hloubky dezénu, brzdových desek a brzdového obložení
- Nastavení nuly v každé pozici
- 3 V (CR 2032)–240 mAh

Maximálně 27 mm



Velký LCD displej
Možné přepínání mm / palce



V1423, EAN 4047728014236

Měřič tlaku v pneumatikách

- Rychlé překontrolování tlaku v pneumatikách
- Malé a přruční
- Digitální zobrazení
- Měřicí rozsahy:
 - 0,15 - 7 bar
 - 2 - 99,5 PSI
 - 15 - 70 KPA
- 3 V (CR 2032) - 240 mAh



Automatické vypnutí po 90 sek.

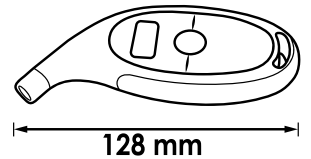

128 mm



Gumová palice

- Odrazení pevně přirezavělých ráfků při výměně kol



Plastové topůrko

Bez zpětného odrazu díky ocelovým kuličkám

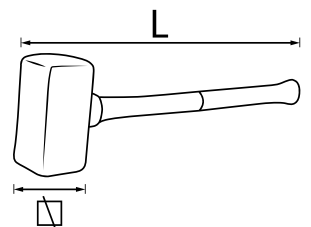

VIGOR č.	mm	kg	EAN 4047728+
V2235	50	2,5	022354
V2234	74	5	022347

V1571, EAN 4047728015714

Váha pro nastavení volantu

- Pro vyrovnávání volantu během měření geometrie náprav a při práci v oblasti sloupku řízení.
- Rychlá montáž
- Snadné seřízení na volantu
- Snadný odečet
- Univerzální použitelnost pro osobní vozidla, dodávky a nákladní vozidla
- Použitím váhy pro nastavení volantu lze zabránit chybným nastavením volantu
- Přesné měření geometrie náprav by se mělo vždy provádět cejchovaným zařízením pro měření geometrie náprav

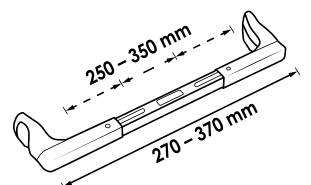

V7181, EAN 4047728071819

Sada závitorezů pro šrouby kol a matice kol

- Poškozené nebo zrezavělé závity mohou zapříčinit chybné hodnoty točivých momentů
- Dořezávání a čištění šroubů kol a matic kol s vnitřním a vnějším závitem
- Lze použít přímo na vozidle
- Povrch povrstvený TIN-HSS
- V plastovém kufru
- Vhodné pro následující velikosti závitů:
 - M 12x1,25 mm
 - M 12x1,5 mm
 - M 14x1,5 mm



Poškozené nebo zrezavělé závity mohou zapříčinit chybné hodnoty točivých momentů

Vnitřní závit



Vnější závit



VIGOR č.	Označení	Provedení	EAN 4047728+
V7181-1	Závitová čelist · M 12x1,25 TIN		071840
V7181-2	Závitová čelist · M 12x1,5 TIN		071833
V7181-3	Závitová čelist · M 14x1,5mm TIN		071826
V7181-4	Ruční závitový vrták · M 12x1,25 TIN		071864
V7181-5	Ruční závitový vrták · M 12x1,5 TIN		071857
V7181-6	Ruční závitový vrták · M 14x1,5 TIN		071871



V7001, EAN 4047728**075060**

Univerzální sada pro demontáž bezpečnostních šroubů kol

- Tvarovatelné klíče na bezpečnostní šrouby kol k povolování téměř všech bezpečnostních šroubů kol
- Mimo jiné také pro bezpečnostní šrouby kol s profilem čtyřlístku
- Tvarovatelné klíče na bezpečnostní šrouby kol se úderem kladiva přizpůsobí profilu
- Oboustranně použitelné
- Vícenásobná deformace strany klíče není možná
- Obsah:
 - 8 klíčů na bezpečnostní šrouby kol
 - 2 adaptéry
 - Nástrčná hlavice □ 12,5 mm (1/2") - vel. 24 mm
 - Úderová hlava
 - Sřídící trn
 - Polstrovaná ochrana rukou



V7001/4, EAN 4047728**075336**

Sada klíčů na bezpečnostní šrouby kol

- Dvoustranně použitelné klíče na bezpečnostní šrouby kol s \varnothing 13 mm a 15 mm
- Pro univerzální sadu pro demontáž bezpečnostních šroubů kol V7001
- Materiál: AHSS (uhlíková ocel)

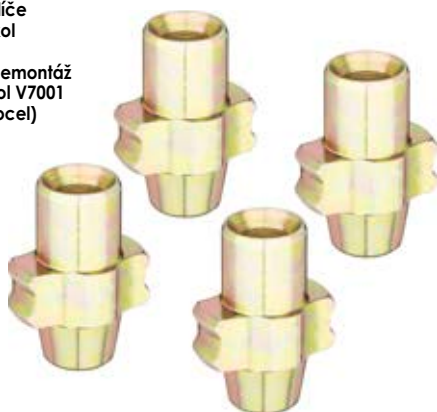

Karoserie

Sada stahováků ramen stěračů

308

Oprava plastů a montážní sady

309

Indukční topné zařízení a příslušenství

310-314



V2523, EAN 4047728025232

Sada stahováků ramen sřerařů

- Univerzální použitelnost
- Pro bezproblémovou demontáž všech běžných ramen sřerařů
- Optimální možnost použití při zrezivělých a pevně usazených ramenech sřerařů
- Maximální ochrana pro integrované trysky sřerařů při použití s rázovým stahovákem



VIGOR č.	Označení	Provedení	EAN 4047728+
V4153	Stahovák · univerzální		041539
V4154	Rázový stahovák		041546
V4155	Tlačné vřeteno		041553
V4156	Prodloužení vřetena		041560
V4157	Výčnělek vřetena		041577
V4159	Tažný zvon č. 1		041591
V4160	Tažný zvon č. 2		041607
V4161	Tažný zvon č. 3		041614
V4163	Tažný zvon č. 5		041638
V4164	Tažný zvon č. 6		041645
V4165	Tažný zvon č. 7		041652
V4158	Tažný zvon č. 8		041584



V3551N, EAN 4047728075084

Sada pro opravu plastů

- Pro opravy a zesílení plastových dílů jako např. natržených římenů lamp a částí tělesa
- Obsáhlé a praktické pro domácnost, dílnu a řemeslo
- Funkce 3 v 1 s vyměnitelnými násadami
- Svorky z nerezové oceli
- Součástí dodávky je:
 - 50 svorek na opravy typ W / Ø 0,6 mm
 - 50 svorek na opravy typ W / Ø 0,8 mm
 - Po 5 ks svařovacích tyčinek, materiál PE, PS, ABS
 - 10 ks svařovacích tyčinek, materiál PP
 - 2 výztužné mřížky
- Výkon: 50 W
- Maximální doba používání: 35 min
- Doba nabíjení: 3,5 hodiny

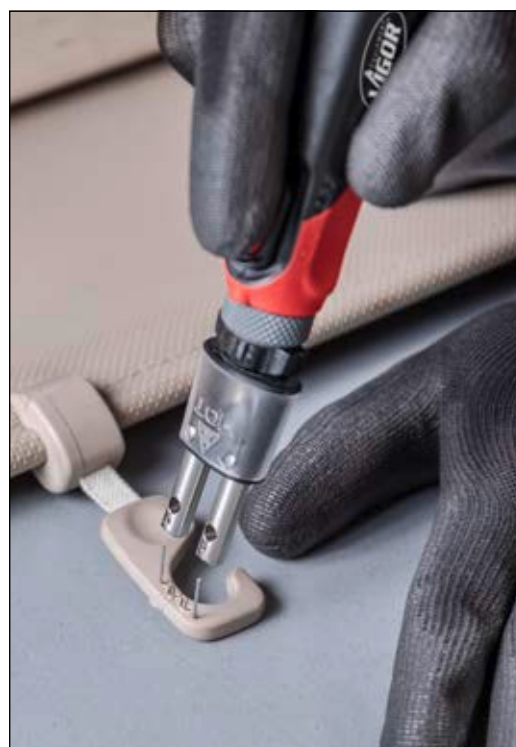

VIGOR č.	Označení	Provedení		EAN 4047728+
V3670N	Náhradní svorky · 0,8 mm · V-tvar		100	075671
V3671N	Náhradní svorky · 0,6 mm · V-tvar		100	075688
V3672N	Náhradní svorky · 0,8 mm · W-tvar		100	075695
V3673N	Náhradní svorky · 0,6 mm · W-tvar		100	075701
V3676N	Náhradní svorky · 0,6 mm · U-tvar		100	075718
V3677N	Náhradní svorky · 0,8 mm · U-tvar		100	075725
V3551N-ABS	Plastové svařovací tyče Abs		10	077170
V3551N-PE	Plastové svařovací tyče Pe		10	077149
V3551N-PP	Plastové svařovací tyče Pp		10	077156
V3551N-PS	Plastové svařovací tyče Ps		10	077163
V3551N-W	Výztužná mřížka		5	077132



V4891-1.0, EAN 4047728080217

Indukční topné zařízení

- Kompaktní indukční topné zařízení k ohřevu dílů a obrobků bez plamenů
- Minimalizace rizika v porovnání s kyslíko – acetylenovými hořáky
- LED u hlavy cívky signalizuje provoz
- Kompaktní zařízení v porovnání s výstupním výkonem 1 kW
- Přesně umístěné zahřívání během několika sekund na základě nejmodernější mikroprocesorové technologie
- Napájení el. proudem 230 V
- Sada se skládá z:
 - V4891-1 (pevná cívka)
 - V4891-2 (flexibilní cívka)
 - V4891-3 (pevná cívka)
 - V4891-4 (plochá cívka)

+

NOVINKA



V4891, EAN 4047728**048910**

Indukční topné zařízení

- Rychlé, snadné odstraňování dilů u vozidel zahřátím
- Díky rozsáhlému sériovému příslušenství mnohostranně použitelné v oblasti karosérií a užitkových vozidel
- Přesně umístěné zahřívání během několika sekund na základě nejmodernější mikroprocesorové technologie
- Snadná přeprava díky plastovému kufru
- Zabránění přehřívání při současném vysokém stupni účinnosti prostřednictvím dvou ventilátorů
- Připojovací kabel: 3 m
- Délka kabelu pro připojení cívek: 700 mm
- Řízené ventilátorové chlazení
- Tuhé cívky: Zahřívání trubek, čepů, profilů různých průměrů
- Pružná cívka: k uvolňování obtížně přístupných dilů použitím speciálního vinutého drátu
- Plochá cívka k zahřívání karosérie a plechu, zjednodušenému stažení nálepek, těsniv atd.
- Robustní tranzistorová technologie IGBT
- Testování zkratů a volnoběhu
- Automatické přizpůsobení rezonanční frekvenci
- Frekvence: 25 kHz – 60 kHz
- Výkon 1,5 kW

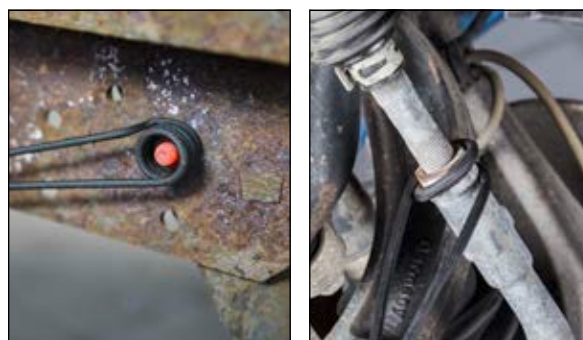

*Přesně umístěné zahřívání
během několika sekund
na základě nejmodernější
mikroprocesorové technologie*



Včetně 4 cívek



V4891-1, EAN 4047728**049573**

Pevná cívka

- Celková délka: 222 mm
- Vertikální orientace
- Vnitřní průměr 19 mm, do maximálně M 8



V4891-2, EAN 4047728**049580**

Flexibilní cívka

- Celková délka: 750 mm
- Flexibilní použití na individuálních součástech motorových vozidel
- Pro těžko dosažitelná místa

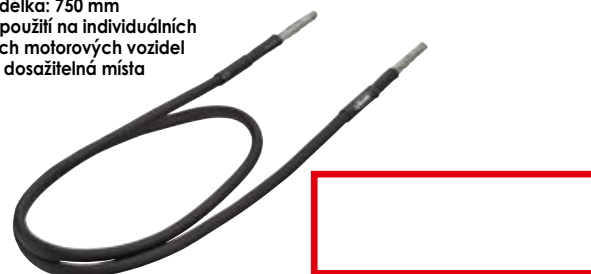

V4891-3, EAN 4047728**049597**

Pevná cívka

- Celková délka: 225 mm
- Vertikální orientace
- Vnitřní průměr 26 mm, do maximálně M 12



V4891-4, EAN 4047728**049603**

Plochá cívka

- Optimální pro plošný ohřev
- Ohřívání plochých šroubů
- Celková délka: 227 mm
- Vnitřní průměr 24 mm
- Vnější průměr 45 mm

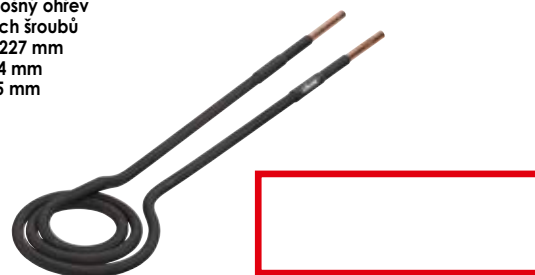

V4891/6, EAN 4047728062206

Rozšiřovací sada indukčních cívek

- Sada se skládá z:
 - V4891-5 (fokusační cívka pro bodové zahřívání)
 - V4891-6 (pevná cívka)
 - V4891-7 (pevná cívka)
 - V4891-8 (flexibilní cívka, keramická ochrana)
 - V4891-9 (pevná cívka)
 - V4891-10 (pevná cívka, boční)
- Kompatibilní s indukčním přístrojem pro ohřev V4891 a V4891-1.0



V4891-5, EAN 4047728062152

Fokusační cívka · pro bodové zahřívání

- Zahřívání součástí, u nichž by dosažení se standardními cívkami nebylo možné
- Cívka pro přesné zahřátí, ke koncentraci energie
- Během zahřívání by měla být dodržována vzdálenost asi 2–4 mm od obrobku, aby se zabránilo poškození cívky
- Celková délka: 210 mm



V4891-6, EAN 4047728062169

Pevná cívka

- Celková délka: 220 mm
- Vertikální orientace
- Vnitřní průměr 15 mm, do maximálně M 6



V4891-7, EAN 4047728062176

Pevná cívka

- Celková délka: 240 mm
- Horizontální orientace
- Vnitřní průměr 45 mm, do maximálně M 22



V4891-8, EAN 4047728062183

Flexibilní cívka · keramická ochrana

- Celková délka: 800 mm
- Vyšší teplotní odolnost
- Keramická vrstva prodlužuje životnost
- Samočinně nastavovací vzdálenost u menších součástí



V4891-9, EAN 4047728062190

Pevná cívka

- Celková délka: 220 mm
- Vertikální orientace
- Vnitřní průměr 45 mm, do maximálně M 22

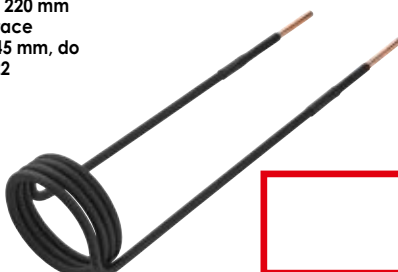

V4891-10, EAN 4047728062343

Pevná cívka · boční

- Celková délka: 230 mm
- Horizontální orientace
- Vnitřní průměr 23 mm, do maximálně M 10



V4891-3.5, EAN 4047728072779

Indukční topné zařízení · Nákladní automobily 3,5 kW

- Silná varianta 3,5 kW pro použití u osobních i užitkových vozidel
- Efektivní metoda zahřívání, bez poškození okolních konstrukčních dílů
- Chlazené vodou
- Přenosné, i přes vysoký výkon
- Výstupní výkon lze přesně nastavit na oblast použití
- Možnost silového působení v krocích 10 – 100%
- Stav při dodání včetně chladicího prostředku
- Bodově přesné ohřívání konstrukčních dílů a prvků
- LED na hlavě cívky signalizuje provoz
- Přídavný ventilátor v krytu zajišťuje ochranu hardwarových komponent proti přehřátí
- Přesně umístěné zahřívání během několika sekund na základě nejmodernější mikroprocesorové technologie



V4891-3.5-1, EAN 4047728072786

Rozšiřující cívka · čep kola

- Extra úzký konstrukční tvar umožňuje bodové zahřátí čepů kol



V4891-3.5-2, EAN 4047728072793

Standardní cívka · ze strany



V4891-3.5-3, EAN 4047728072809

Redukční kus

- Redukční kus k adaptaci nástrčné cívky V4891-3.5-4



V4891-3.5-4, EAN 4047728072816

Zástrčná cívka · 26 mm

- Zástrčná cívka · 26 mm
- Pouze ve spojení s V4891-3.5-3



V4891-3.5-6, EAN 4047728072892

Kulatá cívka · 32 mm



V4891-3.5-5, EAN 4047728072823

Chladicí prostředek · 3 l



V4891-10.0, EAN 4047728077958

Indukční topné zařízení

- Ultra silná 10 kW varianta k ohřevu masivních konstrukčních dílů
- Mobilní přístroj s podvozkem a integrovaným chlazením vodou
- Tichý provoz
- Efektivní metoda zahřívání, bez poškození okolních konstrukčních dílů
- Minimalizace rizika v porovnání s kyslíkem – acetylenovými hořáky
- 10 litrů, chlazené vodou
- Kompaktní zařízení v porovnání s výstupním výkonem 10 kW
- Výstupní výkon lze přesně nastavit na oblast použití
- Plynulá regulace výkonu od 10 do 100 procent
- Stav při dodání včetně chladicího prostředku
- LED u hlavy cívky signalizuje provoz
- Přesně umístěné zahřívání během několika sekund na základě nejmodernější mikroprocesorové technologie
- Napájení el. proudem 400 V · 32A

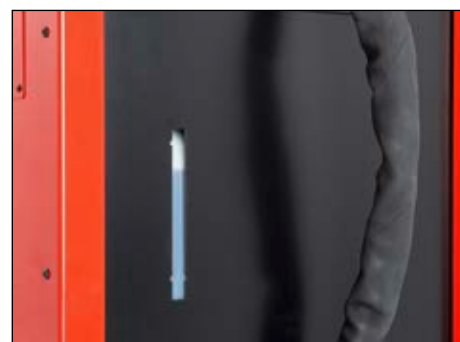

V3863, EAN 4047728038638

Montážní sada pro tlumiče pérování

- Demontáž / montáž tlumičů pérování s tažnou dorazovou pružinou
- Fixace prostřednictvím svorek s plastovými vložkami ve tvaru V v dorazové pozici bez poškození
- Pro: BMW · FIAT · FORD · MERCEDES-BENZ · NISSAN · PEUGEOT · TOYOTA
- Obsah:
 - Speciální základní těleso
 - Robustní závitové vřeteno M 12 se speciálním uchycením
 - Univerzální svorka s plastovými vložkami ve tvaru V

MADE IN GERMANY

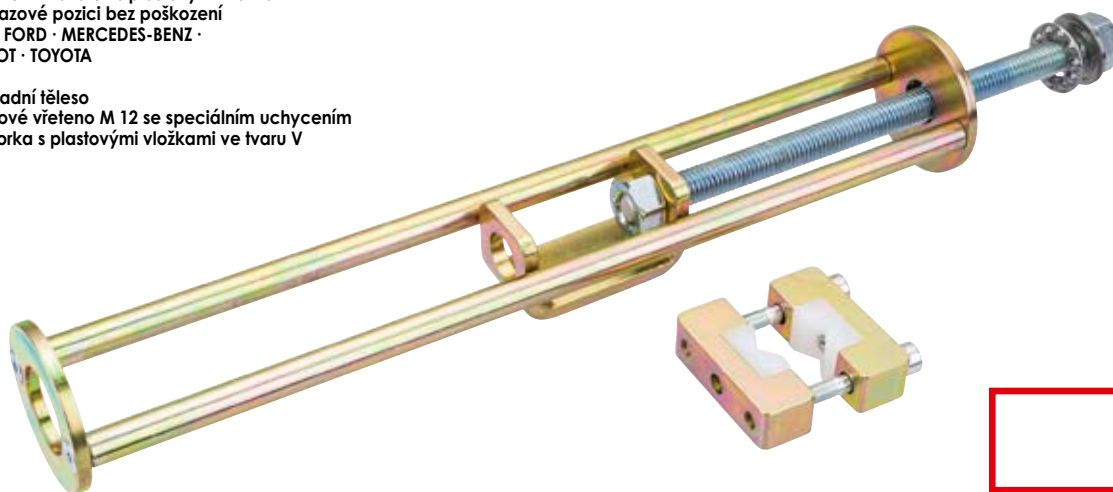

V3661, EAN 4047728036610

Svorka s plastovými měkkými čelistmi (univerzální)



V4126N, EAN 4047728078566

Sada náradí pro demontáž svěracích šroubů

- Ovládní svěracího šroubu u víceprvkového zavěšení nápravy VAG v namontovaném stavu
- Žádný tlak nebo tah u hliníkového ramena nápravy
- Vedení u vrtání zaručuje přesné vyvrtání ocelového šroubu
- Obsah:
 - 3 vysoce výkonné vrták (HSS Cobalt) velikost: 6 · 8,5 · 10 mm
 - 1 přítláčné rameno
 - 1 průbojník
- Pro například:
 - AUDI A4 r. v. 2015 → A5 r. v. 2016 → A6 r. v. 2018 → A7 r. v. 2017 → Q5 r. v. 2016 → Q7 r. v. 2015 → Q8 r. v. 2018 → E-Tron r. v. 2018 →
 - VW Touareg r. v. 2017 →



VIGOR č.	Ø	EAN 4047728+
V4248	6	042482
V4249	8.5	042499
V4250	10	042505

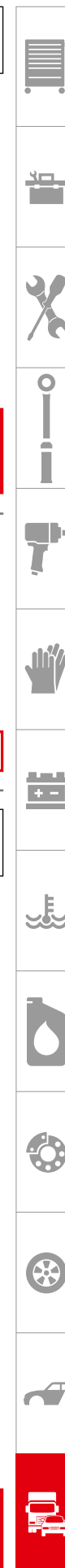

V6452, EAN 4047728064521

Sada nářadí pro tlumiče pérování

- Odborné opravářské práce u pružinových noh (držení pístnice proti při demontáži a montáži)
- Manipulace s maticemi tlumiče nárazu u ložiska uložení tlumiče
- Pro nejběžnější typy vozidel
- Obsah:
 - Otevřená přepínací ráčna, velikost 21 mm, dvanáctihran
 - Otevřené šestihřanné násady:
 - 12,5 mm (1/2"), velikost 16 · 17 · 18 · 19 · 21 · 22 · 24 mm
 - 12,5 mm (1/2") nástrčná hlavice, velikost 6 · 7 · 8 mm
 - 12,5 mm (1/2") prodloužení: 250 mm
 - 12,5 mm (1/2") nástrčné hlavice, oválné 5x8 mm, 6x8 mm



VIGOR č.	Označení	Provedení	EAN 4047728+
V6452-1	Přepínací ráčna · otevřená		075220
V6452-5	Nástrčná hlavice speciální profil · MERCEDES-BENZ · 5 mm		075206
V6452-6	Nástrčná hlavice speciální profil · MERCEDES-BENZ · 6 mm		075213
V6452-16	Nástrčná hlavice · 16 mm		075091
V6452-17	Nástrčná hlavice · 17 mm		075107
V6452-18	Nástrčná hlavice · 18 mm		075114
V6452-19	Nástrčná hlavice · 19 mm		075121
V6452-21	Nástrčná hlavice · 21 mm		075138
V6452-22	Nástrčná hlavice · 22 mm		075145
V6452-24	Nástrčná hlavice · 24 mm		075152
V6452-250	Kluzná rukojeť · 250 mm		075169
V6452-H6	Nástrčná hlavice šestihřan · 6 mm		075176
V6452-H7	Nástrčná hlavice šestihřan · 7 mm		075183
V6452-H8	Nástrčná hlavice šestihřan · 8 mm		075190



V6956, EAN 4047728**069564**

Univerzální páka na nápravy

- Odborná, šetrná demontáž a montáž dílů náprav, jako např. kulových kloubů a příčných ramen.
- Přestavení řetězu umožňuje flexibilní použití a přizpůsobení pro různé rozměry a podmínky
- Použití vysoce kvalitní vřeteno zaručuje práci šetrící sílu a vysoký přenos síly
- Přímé použití na vozidle bez přibrání další osoby
- Pryží izolovaná opěrná plocha zaručuje bezpečné držení na vozidle
- K ovládání s přepínací ráčnou nebo vzduchovou ráčnou

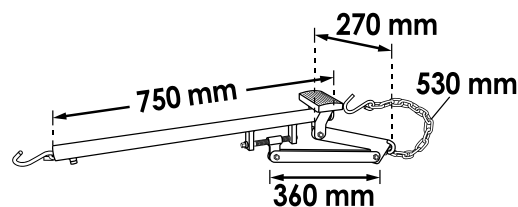

V4642, EAN 4047728**046428**

Stahovák kloubových hřídelí · univerzální

- Odborná demontáž stejnoběžného kloubu a pryžových manžet na hnacím hřídeli
- Extra široký rám, také pro velké klouby

Speciálně tvarované upínací čelisti zaručují bezpečné držení hnacího hřídele

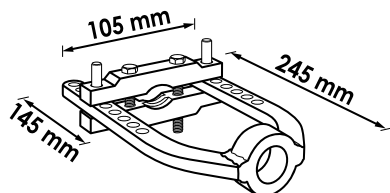

max. Ø 31.5 mm



-
-
-
-
-
-
-
-
-
-
-
-
-

V7525, EAN 4047728075251

Univerzální lisovací podložka

- Demontáž a montáž ložisek a pouzder ve spojení s dílenskými lisy
- Optimalizované třibodové vyrovnání obrobků u dílenského lisu
- Díky rozsáhlému nastavení je možné téměř všechny obrobky vyrovnat paralelně s dílenským lisem, aby se zvýšila bezpečnost při používání
- Boční doraz pro bezpečné uchycení na dílenském lisu
- Otočná podložka umožňuje rychlé a jednoduché polohování na podložce
- Maximálně povolená nosnost: 20 tun

MADE IN GERMANY



V4636N, EAN 4047728078719

Stahovák vnitřního kroužku ložiska

- Pro vnitřní kroužky ložisek, které přiléhají přímo k náboji kola
- Pro kroužky v rozsahu upnutí 33 – 60 mm
- Vyměnitelné kužele s \varnothing 32 mm a \varnothing 40 mm pro rozsáhlé pokrytí trhu
- Také vhodné pro modely s ABS-kleci, např. VW Golf 4
- Zajišťovací šroub zabrání sklouznutí ramen
- Ovládání pomocí prepínací ráčny



17 mm

17 mm



Je součástí dodávky

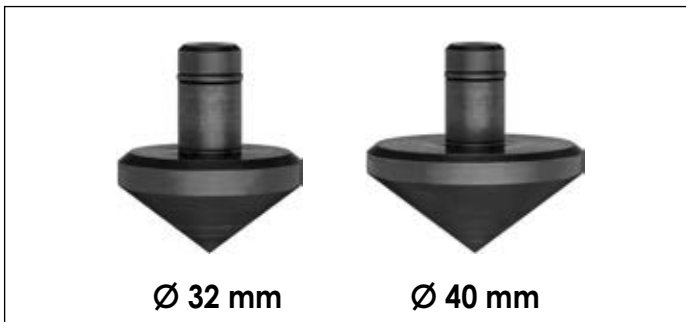

\varnothing 32 mm

\varnothing 40 mm

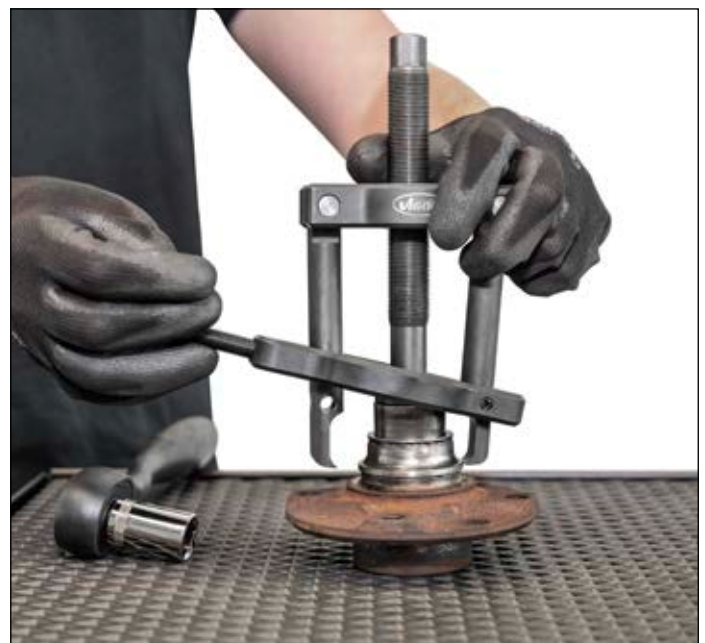

Specialista na podvozky

Speciální nářadí pro podvozek motorových / užitkových vozidel

Tlačný a tažný válec	322–324
Hydraulická čerpadla	325
Příslušenství pro válce	326–329
Mechanický pohon	330
Sady nářadí pro standardní ložiska kol	331–334
Sady nářadí pro kompaktní ložiska kol	335
Sady nářadí pro šroubovaná kompaktní ložiska kol	336–345
Sady nářadí pro náboj kola se 6 a 8 svorníky	344
Sady nářadí pro hnací hřídele	345
Multiboxy	346–363
Sady nářadí pro ložiska a pouzdra	366–375
Stahovák pružin	376–379
Mobilní pracovní stoly se speciálním nářadím	380–388
Speciální pěnové vložky	389–395
Sady nářadí pro užitková vozidla	396–415

V2873, EAN 4047728**028738**

Tlačný a tažný hydraulický válec 8,5 tuny

- Vytláčení nosných kloubů a pouzder
- Použití ve stísněných prostorech
- Nastavitelná tlačná tyč

Automatický zpětný chod pístu



VIGOR č.	Označení	Provedení	L mm	EAN 4047728+
V3012	Spojka hydrauliky CEJN · 1/8 palce		-	030120
V3009	Hydraulický válec · 8,5 tun		-	030090
V3011	Tlačná tyč · nastavitelná M22		100	030113
V3010	Úderová hlava s O-kroužkem		-	030106

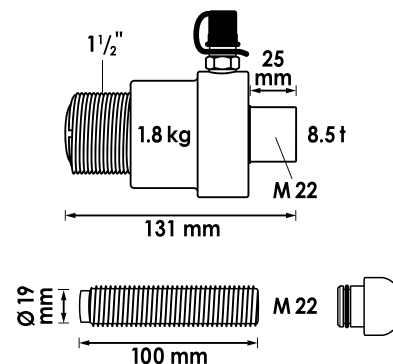

V2869, EAN 4047728**028691**

Tlačný hydraulický válec 14 tun

- Vytláčení nosných kloubů a pouzder
- Speciálně pro použití s lisovacím frímemem V2885 a V2858N

Automatický zpětný chod pístu

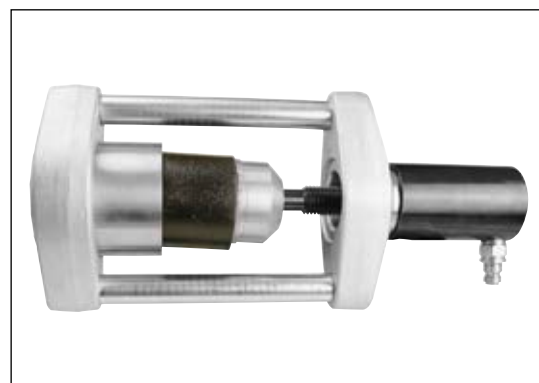
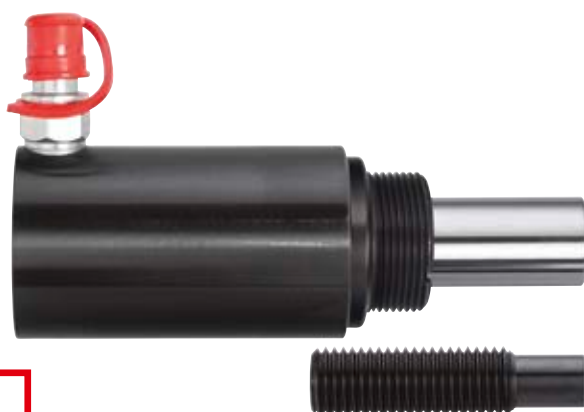

VIGOR č.	Označení	Provedení	L mm	EAN 4047728+
V3128	(CEJN-) spojka hydrauliky 1/4"		-	031288
V3217	Hydraulický válec · 14 tun		-	032179
V3124	Tlačná tyč · nastavitelná M24		92	031240

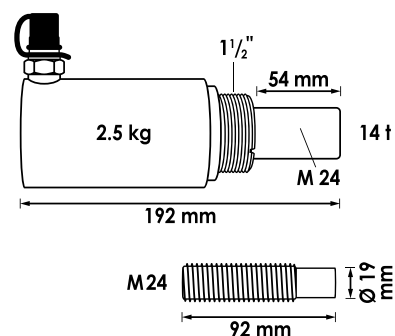

V4551, EAN 4047728045513

Tlačný a tažný hydraulický válec 18 tun

- Vytlačení zarezlých hnacích hřídelí
- Tlak hydraulického válce může být při použití úderové hlavy kombinován s rázovou silou
- Použití s veškerým nářadím pro OA a tažnou tyčí M10-M22 s odpovídající redukcí

Automatický zpětný chod pístu



VIGOR č.	Označení	Provedení	L mm	EAN 4047728+
V3128	(CEJN-) spojka hydrauliky 1/4"		-	031288
V4552	Hydraulický válec · 18 tun · bez příslušenství		-	045520
V3125	Ochranný kroužek pro závit 1.1/2"		-	031257
V3127	Tažná tyč · M 18 – M 22 · maximálně 22 t		250	031271
V3123	Tlačná noha M24x3 mm		-	031233
V3124	Tlačná tyč · nastavitelná M24		92	031240
V4553	Tlačná hřídel · M 24x3 mm		-	045537
V3126	Matice s nákrůžkem · M 18x2,5		-	031264
V3018	Úderová hlava · M 22x2,5 mm		-	030182
V3129	Tlačný díl · nastavitelný M24		132	031295

Extra lehký:
pouze 2,8 kg

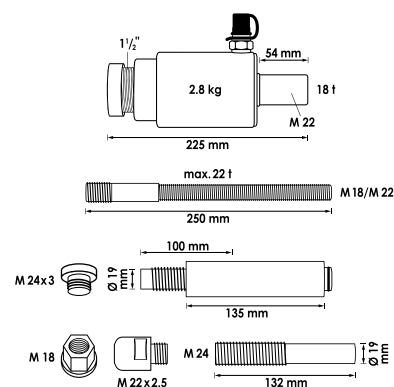

V2854, EAN 4047728028547

Tlačný a tažný hydraulický válec 22 tun

- Vytlačení zarezlých hnacích hřídelí
- Tlak hydraulického válce může být při použití úderové hlavy kombinován s rázovou silou
- Použití s veškerým nářadím pro OA a tažnou tyčí M10-M22 s odpovídající redukcí

Automatický zpětný chod pístu

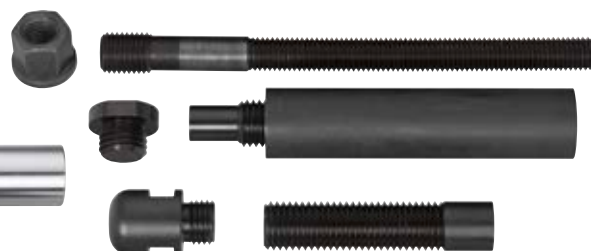

VIGOR č.	Označení	Provedení	L mm	EAN 4047728+
V3128	(CEJN-) spojka hydrauliky 1/4"		-	031288
V3199	Hydraulický válec · 22 tun		-	031998
V3125	Ochranný kroužek pro závit 1.1/2"		-	031257
V3127	Tažná tyč · M 18 – M 22 · maximálně 22 t		250	031271
V3126	Matice s nákrůžkem · M 18x2,5		-	031264
V3124	Tlačná tyč · nastavitelná M24		92	031240
V3134	Tlačná hřídel M 24x3 mm		151	031349
V3123	Tlačná noha M24x3 mm		-	031233
V3018	Úderová hlava · M 22x2,5 mm		-	030182
V3130	Tlačný díl · nastavitelný M24		109	031301

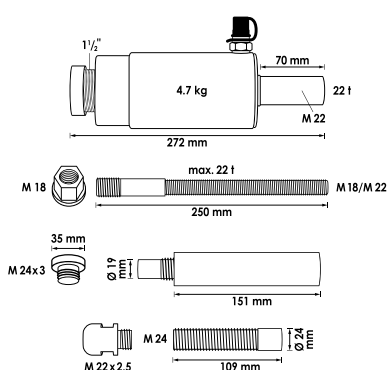

V2874, EAN 4047728**028745**

Tlačný a tažný hydraulický válec 32 tun

- Vytlačení zarezlých hnacích hřídelí a čepů zavěšení náprav
- Tlak hydraulického válce může být při použití úderové hlavy kombinován s rázovou silou
- Použití s veškerým náradím pro OA a tažnou tyčí M10–M22 s odpovídající redukcí

Automatický zpětný
chod pístu

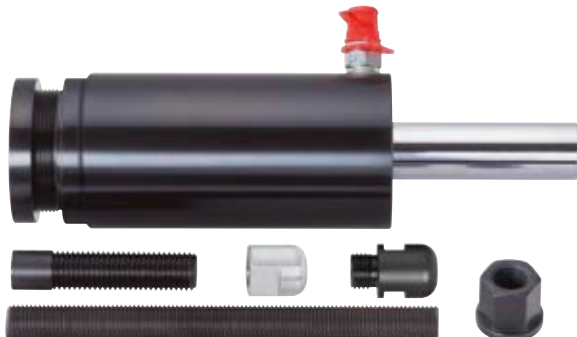

VIGOR č.	Označení	Provedení	L mm	EAN 4047728+
V3128	(CEJN-) spojka hydrauliky 1/4"		-	031288
V3216	Hydraulický válec · 32 tun		-	032162
V3131	Ochranný kroužek pro závit 2,5		-	031318
V3130	Tlačný díl · nastavitelný M24		109	031301
V3092	Úderová matice		-	030922
V3018	Úderová hlava · M 22x2,5 mm		-	030182
V3133	Tažná tyč · M 22 · maximálně 32 t		250	031332
V3132	Matice s nákrůžkem · M 22x2,5		-	031325

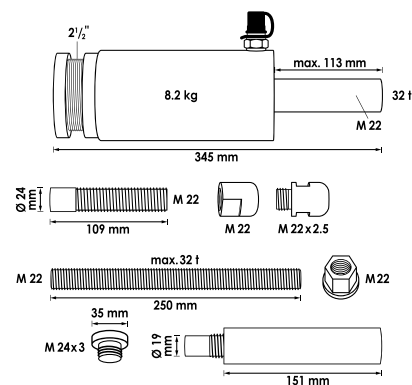

V4229, EAN 4047728**042291**

Tlačný a tažný hydraulický válec 45 tun

- Vytlačení zarezlých hnacích hřídelí
- Tlak hydraulického válce může být při použití úderové hlavy kombinován s rázovou silou

Automatický zpětný
chod pístu

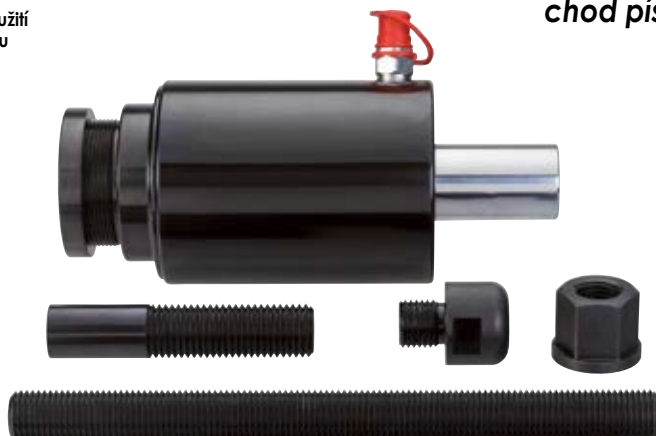

VIGOR č.	Označení	Provedení	L mm	EAN 4047728+
V3128	(CEJN-) spojka hydrauliky 1/4"		-	031288
V4242	Hydraulický válec 45 tun		-	042420
V3131	Ochranný kroužek pro závit 2,5		-	031318
V4251	Tlačný díl · nastavitelný · M 30		145	042512
V4254	Úderová hlava · M 27		-	042543
V4252	Matice s nákrůžkem M 27		-	042529
V4253	Tažná tyč · M 27 · maximálně 50 t		330	042536

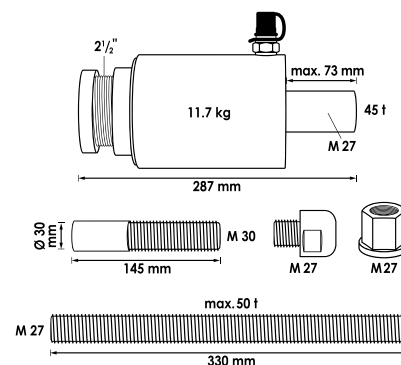



V2846, EAN 4047728028462

Hydraulické čerpadlo · pneumatické

- Pro všechny hydraulické válce
- Včetně měrky oleje

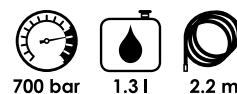

**Nové provedení
včetně manometru**

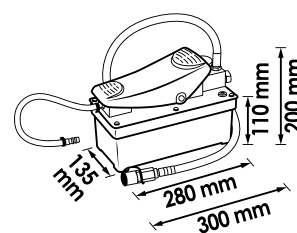

VIGOR č.	Označení	Provedení	EAN 4047728+
V3120	Hadice hydraulické soustavy 2,2 m 1/4"		031202
V3141	Rychlospojka (CEJN)		031417
V4255	Manometr		042550

V2847, EAN 4047728028479

Hydraulická nožní pumpa

- Pro všechny hydraulické válce

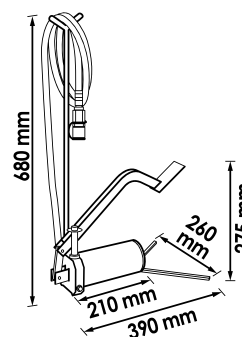
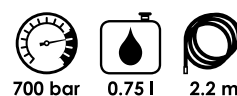

VIGOR č.	Označení	Provedení	EAN 4047728+
V3120	Hadice hydraulické soustavy 2,2 m 1/4"		031202
V3614	Sada těsnění		036146
V3141	Rychlospojka (CEJN)		031417

V2800-OEL, EAN 4047728081276

Hydraulický olej Power

- Vysoký index viskozity (VI), speciálně pro hydraulické systémy v mobilních zařízeních a ve venkovní oblasti
- Splňuje následující specifikace a požadavky: DIN 51524 Part 2 HLP · HVLP · -ISO 11158HV – AFNOR NFE 48-603
- Vhodné speciálně pro všechny hydraulické válce a čerpadla
- Čerpadla: V2846 · V2847
- Hydraulický válec: V2873 · V2869 · V4551 · V2854 · V2874 · V4229 · V5916 · V5916-XL



NOVINKA

V4218, EAN 4047728042185

Sada držáků pro hydraulické válce

- Použití jako ruční držák nebo se zvedákem převodovky
- Pro všechny běžné zvedáky převodovky s \varnothing 25 a 30 mm
- Pro hydraulický válec V2869 (14 tun) · V2855 (16 tun) · V4551 (18 tun) · V2854 (22 tun) · V2874 (32 tun)
- Také pro hydraulické válce s \varnothing 65–100 mm (např. Paschke, Klann)
- Bezproblémové seřízení a fixace hydraulického válce umožňuje flexibilní a rychlou manipulaci při práci přímo na vozidle

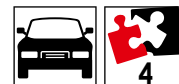

Dodávka bez hydraulického válce



VIGOR č.	Označení	Provedení	EAN 4047728+
V4244	Spona \varnothing 70 mm		042444
V4245	Spona \varnothing 85 mm		042451
V4246	Spona \varnothing 100 mm		042468
V4243	Držák bez spony		042437

V2850, EAN 4047728028509

Adaptér

- Přizpůsobení hydraulického válce Klann 17 tun speciálnímu nářadí VIGOR
- Adaptér 2.1/4"–14 UNS (závit Klann) na 1.1/2"



V2851, EAN 4047728028516

Adaptér

- Přizpůsobení hydraulického válce VIGOR (8,5 tun až 22 tun) speciálnímu nářadí KLANN
- Adaptér 2. 1/4" – 14 UNS (závit Klann) na 1. 1/2"

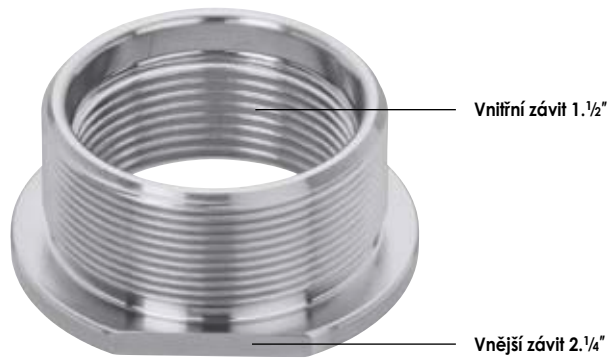

V2910, EAN 4047728029100

Adaptér

- Přizpůsobení hydraulických válců 16 tun (V2855) a 22 tun (V2854) speciálnímu nářadí VIGOR se závitěm 1. 1/2"
- Adaptér 1. 1/2" na 2. 1/2" – 11 UNS

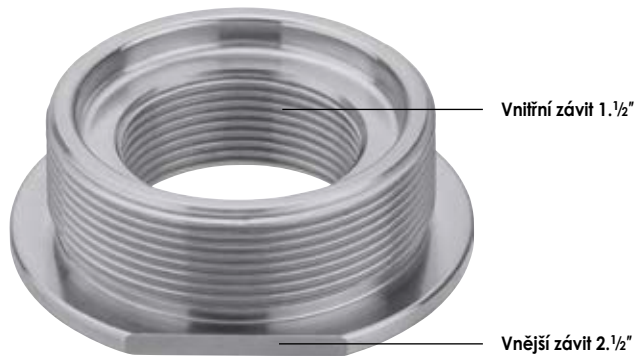

V3869, EAN 4047728038690

Adaptér

- Přizpůsobení hydraulického válce VIGOR speciálnímu nářadí Paschke
- Adaptér M 68x2 mm (závit Paschke) na 1. 1/2"

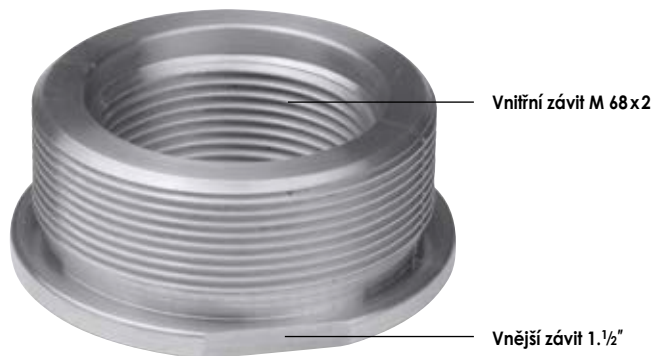

V3870, EAN 4047728038706

Adaptér

- Přizpůsobení hydraulického válce Paschke speciálnímu nářadí VIGOR
- Adaptér M 68x2 mm (závit Paschke) na 1. 1/2" – 11



V4220, EAN 4047728042208

Adaptér

- Přizpůsobení hydraulického válce Klann 28 tun speciálnímu nářadí VIGOR
- Adaptér 2. 3/4" – 14 UNS (závit Klann) na 2. 1/2"

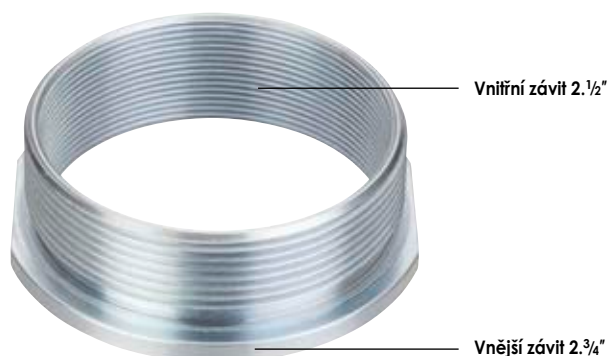

V3207, EAN 4047728**032070**

Sada tažných tyčí, matic s nákrůžkem a adaptérů



VIGOR č.	Označení	Provedení	l mm	EAN 4047728+
V3210	Tažná tyč · M 10 · maximálně 6 t		150	032100
V3220	Tažná tyč · M 12 · maximálně 9 t		250	032209
V3136	Tažná tyč · M 14 · maximálně 12 t		250	031363
V3127	Tažná tyč · M 18 – M 22 · maximálně 22 t		250	031271
V3133	Tažná tyč · M 22 · maximálně 32 t		250	031332
V3209	Adaptér · M 22x2,5 – M 10x1,5		-	032094
V3219	Adaptér · M 22x2,5 – M 12x1,75		-	032193
V3135	Adaptér · M 22x2,5 – M 14x2,0		-	031356
V3275	Matice s nákrůžkem · M 10x1,5		-	032759
V3208	Matice s nákrůžkem · M 12x1,75		-	032087
V3137	Matice s nákrůžkem · M 14x2,0		-	031370
V3126	Matice s nákrůžkem · M 18x2,5		-	031264
V3132	Matice s nákrůžkem · M 22x2,5		-	031325



VIGOR č.	Označení	Provedení	EAN 4047728+
V4596*	Adaptér · M 18 – M 22		045964
V4597*	Adaptér · vnitřní závit: M 22 x 2,5 mm · vnější závit: M 27 x 3,0 mm		045971
V4342*	Úderová matice · M 18		043427

* Není součástí sady

V7699, EAN 4047728**076999**

Vřeteno M22 · M20



VIGOR č.	l mm	EAN 4047728+
V7699	300	076999

V7700, EAN 4047728**077002**

Matice s nákrůžkem M20



VIGOR č.	EAN 4047728+
V7700	077002

V3582, EAN 4047728035828

Ochrana proti skřípnutí

- Ochrana při práci s hydraulickým válcem ve spojení se speciálním nářadím



V3612, EAN 4047728036122

Manometr

- S přípojevacím dílem a vsuvkou pro přímé připojení ke všem hydraulickým čerpadlům VIGOR
- Údaje o maximálním rozsahu tlaku hydraulického válce najdete v příslušném provozním návodu



V6592, EAN 4047728065924

Adaptér 3/8" vnitřní závit · na CEJN / pumpu

- Adaptace např. z hydraulických čerpadel Klann nebo Sauer na přípojku CEJN
- Rychlý, snadný způsob spojení
- Bez kapek, beze ztráty oleje
- Chrání před vniknutím vzduchu do systému
- Přípojky CEJN jsou menší než běžné spoje – tedy vhodnější pro zúžené prostorové poměry
- Flexibilní, lehké aretace jsou možné bez nadměrných upnutí



V6591, EAN 4047728065917

Adaptér 3/8" vnější závit · na CEJN / válec

- Adaptace, např. z hydraulických válců Klann nebo Sauer na přípojku CEJN
- Rychlý, snadný způsob spojení
- Bez kapek, beze ztráty oleje
- Chrání před vniknutím vzduchu do systému
- Přípojky CEJN jsou menší než běžné spoje – tedy vhodnější pro zúžené prostorové poměry
- Flexibilní, lehké aretace jsou možné bez nadměrných upnutí



V2853, EAN 4047728028530

Sada mechanického vřetene

- Mechanické vřeteno pro sady nářadí · V2865 · V2845 · V2848 · V2860 · V2870 · V4491 · V4629 · V2860 · V3731 a V3732
- 330 mm délka je dostatečná, pro skoro všechny prováděné práce

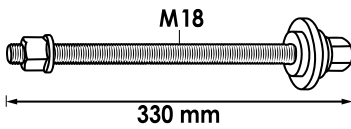
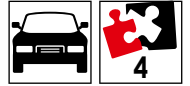

VIGOR č.	Označení	Provedení	mm	EAN 4047728+
V3126	Matice s nákrůžkem · M 18x2,5		-	031264
V3008	Tažná tyč s maticí s nákrůžkem M18		330	030083
V3206	Podložka		-	032063
V3205	Tlačná podložka		-	032056



V4699, EAN 4047728046992

Sada tlačného vřetene · ruční

- Sadaručního tlačného vřetene pro mechanické ovládání speciálního nářadí
- Sada obsahuje čtyři tlačné tyče o různé délce, díky nimž je zaručena možnost použití různého nářadí
- Použítí s V3072 · V2858N · V3147 · V3649 · V3148 · V2885 · V2920 a V2937
- Vřeteno a adaptér jsou dimenzovány speciálně pro pneumaticky podporované ovládání, takže je možná například práce s rázovým uťahovákem s uťahovacím momentem do maximálně 1000 Nm
- Efektivní přenos síly vřetena činí maximálně 15 tun
- Při častých pracích s nosnými klouby, pouzdry a hnacími hřídeli doporučujeme použít hydraulický válec 8,5 – 22 tun

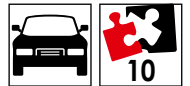

VIGOR č.	Označení	Provedení	EAN 4047728+
V4699-3	Podložka Ø 18,8x3 mm (4 ks)		047029
V4699-4	Tlačná osa · 50xØ 19 mm		047036
V4699-5	Tlačná osa · 85xØ 19 mm		047043
V4699-6	Tlačná osa · 56xØ 24 mm		047050
V4699-7	Tlačná osa · 100xØ 24 mm		047067
V4699-1	Tlačné vřeteno · M 30		047005
V4699-2	Adaptér · 1. 1/2" · M 30		047012



V2867N, EAN 4047728077859

Nářadí pro pojistné kroužky

- Ulehčuje demontáž často zarezivělých vnitřních pojistných kroužků u ložisek kol
- Vybrání na nastavovacím šroubu pro 6,3 mm (1/4") ráčnu pro maximální sílu a rychlou demontáž
- Pro osobní vozy, dodávky a nákladní vozy
- Jedinečná konstrukce umožňuje nezávisle na velikosti pojistného kroužku ustavení kolíku ve správném úhlu
- Snadná, rychlá výměna kolíků
- Špičky lze umístit také bočně
- Optimalizovaný tvar pro těžko přístupná místa



Rozsah upnutí 5 - 95 mm



Náhradní kolíky pro V2867N

VIGOR č.	Označení	EAN 4047728+
V2992	Kolík Ø 2,5 mm	029926
V2993	Kolík Ø 3,0 mm	029933
V2994	Kolík Ø 3,5 mm	029940

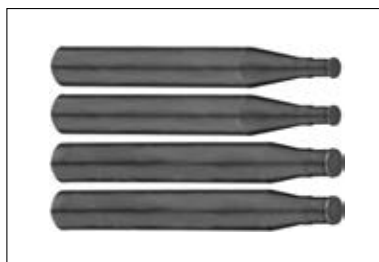

V4629, EAN 4047728046299

Nářadí pro demontáž nábojů kol · univerzální

- Efektivní metoda pro demontáž nábojů kol. Doporučení: Použití sady ložisek kol V4598.
- Funguje také u čepů náprav s nerovnými a ohraničenými plochami
- Výrazná časová úspora oproti dosavadním systémům



VIGOR č.	Označení	Provedení	EAN 4047728+
V3873	Fixační šroub · M 14		038737
V3874	Šroub · M 12		038744
V3871	Traverza pro různé tlačné nohy		038713
V4629-1	Sada tlačné nohy pro V4629		046305

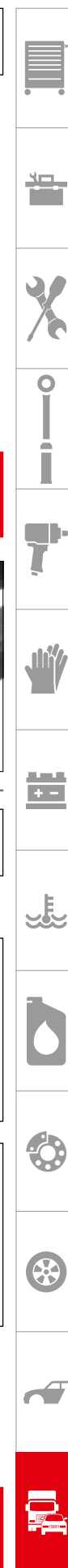

V4598, EAN 4047728**045988**

Sada pro ložiska kol, hnací nápravy a náboje kol · univerzální

- Výměna ložisek kol přímo na vozidle v minimálním čase
- Ve spojení s hydraulickým válcem nebo mechanickým vřetenem
- Všechny díly jsou přizpůsobeny velikostem ložisek kol, které se v současnosti nacházejí na trhu
- Montážní podložky mají stejné vedení a lze je používat na dvou stranách
- Sada obsahuje montážní podložky s \varnothing 62–83 mm a podložky náboje s \varnothing 34–60 mm, ložisková pánev je vhodná pro ložiska kol s \varnothing do 92 mm
- Demontáž náboje kola s V4629 · V2849 a V3072
- Pracovní čas: asi 20 – 30 minut na stranu
- Nastavení geometrie nebo odvzdušnění brzd není nutné
- Bez demontáže snímače ABS, otočného čepu, pružící jednotky nebo kloubů spojovací tyče

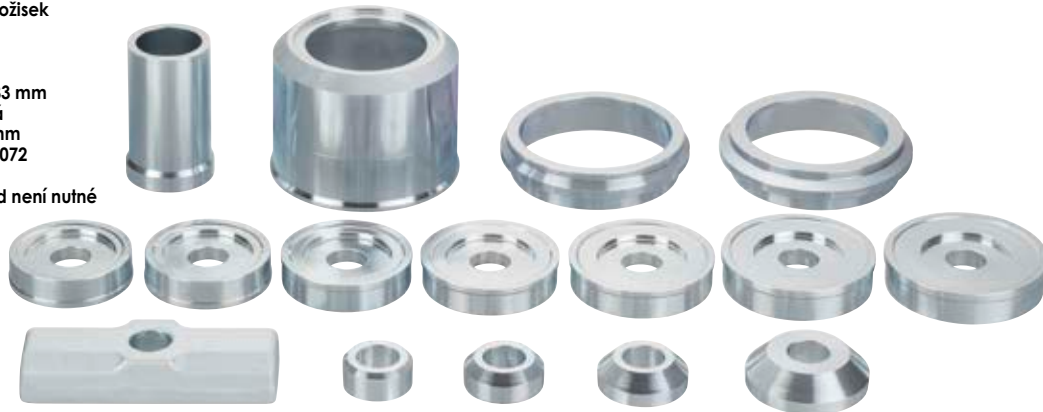

VIGOR č.	Označení	Provedení	mm	EAN 4047728+
V4598-30	Tlačná trubka, délka 78 mm pro V4598 · V4599		78	046282
V4598-22	Pánev ložiska \varnothing 93 mm pro V4598		-	046275
V4598-21	Pánev ložiska \varnothing 75,5 mm pro V4598		-	046268
V4598-20	Pánev ložiska \varnothing 93 mm pro V4598		-	046251
V4598-10	Podložka ložiska \varnothing 61,8–62,8 mm · vnitřní otvor \varnothing 20,25 mm · vhodná pro vřeteno M 20		-	046183
V4598-11	Podložka ložiska \varnothing 63,8–64,8 mm · vnitřní otvor \varnothing 20,25 mm · vhodná pro vřeteno M 20		-	046190
V4598-12	Podložka ložiska \varnothing 65,8–66,8 mm · vnitřní otvor \varnothing 20,25 mm · vhodná pro vřeteno M 20		-	046206
V4598-13	Podložka ložiska \varnothing 68,8–70,8 mm · vnitřní otvor \varnothing 20,25 mm · vhodná pro vřeteno M 20		-	046213
V4598-14	Podložka ložiska \varnothing 72,5–74,5 mm · vnitřní otvor \varnothing 20,25 mm · vhodná pro vřeteno M 20		-	046220
V4598-15	Podložka ložiska \varnothing 76,5–78,5 mm · vnitřní otvor \varnothing 20,25 mm · vhodná pro vřeteno M 20		-	046237
V4598-16	Podložka ložiska \varnothing 80,8–82,8 mm · vnitřní otvor \varnothing 20,25 mm · vhodná pro vřeteno M 20		-	046244
V3060	Opěrný držák		-	030601
V4614	Podložka náboje · kónická · \varnothing 33,8 mm · pro V4598		-	046145
V4598-2	Podložka náboje · kónická · \varnothing 38,8 mm · pro V4598		-	046152
V4598-3	Podložka náboje · kónická · \varnothing 43,8 mm · pro V4598 · V4599		-	046169
V4598-4	Podložka náboje · kónická · \varnothing 59,8 mm · pro V4598		-	046176



Sady nářadí pro standardní ložiska kol



V2845, EAN 4047728028455

Pánev pro ložiska a náboje

• Pro ložiska kol a náboj u např.:

- FORD: C-Max
- MAZDA: 3
- Volvo: S40 · V50
- ŠKODA: Octavia 1996 → 2004
- VW: Golf 4 · Bora · Beetle
- AUDI: A3 · S3 · TT1999 → 2006
- SEAT: León 1 · Toledo 2

• Rovněž pro určité modely CITROËN · PEUGEOT · RENAULT a VAG s děleným ložiskem/nábojem kola

• (upozornění: normální lisovací firmen zde nepasuje)

• Použití společně s V4629

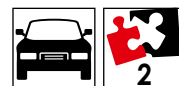

VIGOR č.	Označení	Provedení	mm	EAN 4047728+
V3040	Tlačná trubka · velká		120	030403
V3039	Tlačná podložka · velká		-	030397

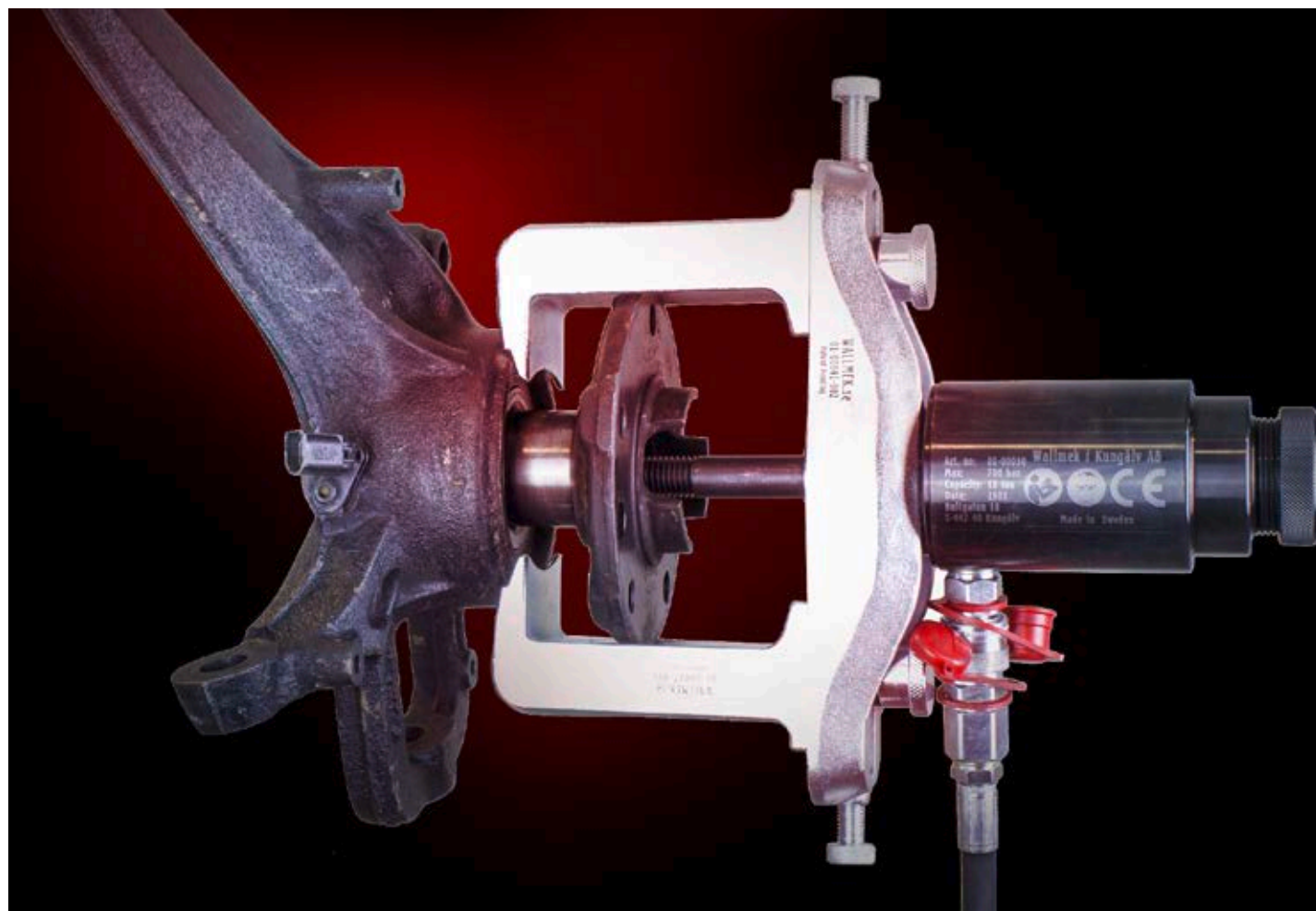

V4599, EAN 4047728045995

Sada pro ložiska kol AUDI Q7 · VW Touareg · PORSCHE Cayenne

- Výměna ložisek kol u přední nápravy
- U AUDI Q7 · VW Touareg · PORSCHE Cayenne
- Výměna ložiska kola na zadní nápravě u AUDI Q7
- Tvar nářadí zajišťuje, aby nebyl poškozen snímač ABS
- Doplnění demontáž náboje kola: V4629
- Doplnění demontáž ložiska kola: V2860
- Omezení času na asi 30 minut
- Výměna ložiska kol přímo na vozidle bez časově náročné demontáže

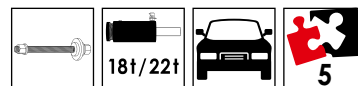

VIGOR č.	Označení	Provedení	mm	EAN 4047728+
V3071	Podložka ložiska Ø 95 mm · vnitřní otvor Ø 20,25 mm · vhodná · pro vřeten M 20		-	030717
V4598-30	Tlačná trubka, délka 78 mm pro V4598 · V4599		78	046282
V3070	Podložka ložiska Ø 92 mm		-	030700
V4598-12	Podložka ložiska Ø 65,8–66,8 mm · vnitřní otvor Ø 20,25 mm · vhodná pro vřeten M 20		-	046206
V4598-3	Podložka náboje · kónická · Ø 43,8 mm · pro V4598 · V4599		-	046169



V4594, EAN 4047728045940

Fixace ložisek kol · nastavitelná

- Ložiska kol, která se demontují směrem dovnitř
- Deska umožňuje optimální nastavení na šikmém / nerovném povrchu vnitřní strany tak, že se vytvoří rovná lisovací plocha
- Použití s hydraulickým válcem, mechanickým vřetenem nebo dílenským lisem
- Použití společně s V4629
- Demontáž ložiska kola s V4598
- Např. na:
 - CITROËN: Berlingo (r. v. 1996 →), Jumpy (r. v. 1995 →)
 - RENAULT: Clio (r. v. 1991 → 2012)
 - FIAT: Scudo (r. v. 1995 →)
 - PEUGEOT: Partner (r. v. 1996 →), Expert (r. v. 1995 →)
 - KIA: Rio (2001 → 2005), Ceéd (2006 → 2012)
 - HYUNDAI: i30 (r. v. 2007 →)

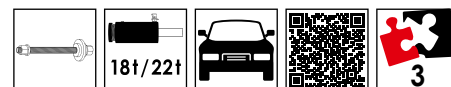

Univerzální fixace pro všechna ložiska, která se vytlačují dozadu



VIGOR č.	Označení	Provedení	EAN 4047728+
V4594-1	Sada tlačné nohy pro V4594		045957
V3060	Opěrný držák		030601



V2860, EAN 4047728028608

Sada pro demontáž kompaktních ložisek kol · univerzální

- Demontáž kompaktních ložisek kol s nebo bez pojistného kroužku
- Pro např.:
 - VW: Polo · Lupo · Touareg · Fox · T5 přední a zadní · Crafter
 - AUDI: A2
 - SEAT: Ibiza · Córdoba
 - ŠKODA: Fabia · Rapid · Roomster
 - FORD: Focus · C-Max · Mondeo · S-Max · Kuga
 - LANDROVER: Freelander 2
 - MAZDA: 3 · 5 · 6 · CX-7
 - MERCEDES-BENZ: Sprinter · Vito · Viano
 - MITSUBISHI: Colt
 - SMART: Forfour
 - Volvo: V50 · S40 · V70 · S80 · XC60
- Demontáž náboje kola u osobních aut.
- Umožňuje použití s mechanickými vřeteny

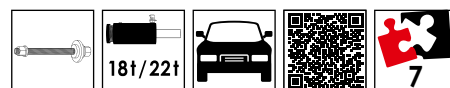

Nastavitelnost zajišťuje použití všech v současné době na trhu dostupných a rovněž budoucích typů kompaktních ložisek kol

VIGOR č.	Označení	Provedení	EAN 4047728+
V3873	Fixační šroub · M 14		038737
V3874	Šroub · M 12		038744
V3871	Traverza pro různé tlačné nohy		038713
V3755	Sada tlačných noh (demontáž) pro kompaktní ložiska kol		037556



V7050, EAN 4047728070508

Demontážní nářadí pro šroubované 4-děrové náboje / ložiska kol s nerovným plechem na ochranu brzd

- Flexibilně nastavitelné, zvláště pro modely s obtížně přístupným plechem na ochranu brzd
- Demontáž přímo na vozidle
- Kvůli působení koroze jsou tyto druhy kol pevně usazené a je obtížné je demontovat
Použití nástroje zabrání poškození dílů nápravy nebo ochranného plechu u brzd
- Pro např.: SUBARU Forester · XV · Outback
TOYOTA Aygo 2006 → 2019 · Avensis
CITROËN C1
PEUGEOT 107 · 108
OPEL Vectra · Zafira
CHRYSLER Voyager
HYUNDAI I10
SUBARU různé modely



V2864, EAN 4047728028646

Demontážní položka · kónická · univerzální

- Kuželová podložka pro demontáž kompaktních ložisek



Vnitřní průměr 20,25 mm vhodný pro vřeteno M 20

Vhodné pro všechny velikosti



V3731, EAN 4047728037310

Sada pro demontáž, univerzální, pro šroubovanou jednotku ložisek kol

- Demontáž šroubovaných jednotek ložisek kol (4 čepy) na přední a zadní nápravě
- Oboustranné použití tlačných noh zaručuje jednoduché a rychlé seřízení na čepu nápravy
- Maximální zatížitelnost: 22 tun
- Nastavitelnost zajišťuje použití všech v současné době na trhu dostupných šroubovaných jednotek ložisek kol se 4 čepy
- Lze použít přímo na vozidle
- Pro: VAG · FORD · MAZDA · TOYOTA · MITSUBISHI · AUDI A4 · A6 · VW Passat · ŠKODA Octavia · SEAT Exeo atd.

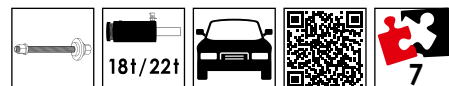

VIGOR č.	Označení	Provedení	EAN 4047728+
V3873	Fixační šroub · M 14		038737
V3874	Šroub · M 12		038744
V3871	Traverza pro různé tlačné nohy		038713
V3758	Sada pro (demontáž) tlačné nohy pro šroubovanou jednotku ložisek kol		037587

Lze univerzálně nastavit pro šroubované ložiskové jednotky kol s 4 čepy

V3732, EAN 4047728037327

Sada pro demontáž, univerzální, pro šroubovanou jednotku ložisek kol

- Demontáž šroubovaných jednotek ložisek kol (3 čepy) na přední a zadní nápravě
- Oboustranné použití tlačných noh zaručuje jednoduché a rychlé seřízení na čepu nápravy
- Maximální zatížitelnost: 22 tun
- Nastavitelnost zajišťuje použití všech v současné době na trhu dostupných šroubovaných jednotek ložisek kol se 3 čepy
- Lze použít přímo na vozidle
- Pro např.:
 - VW Golf 6 Cabrio r. v. 2013 → · Golf r. v. → 2012 · Touran r. v. 2015 → · Tiguan r. v. 2016 → · Passat r. v. 2014 →
 - AUDI A3 r. v. 2012 → · TT r. v. 2014 → · Q2 r. v. 2016 →
 - ŠKODA Octavia r. v. 2012 → · Superb r. v. 2015 →
 - SEAT León r. v. 2012 →
 - OPEL Insignia · Astra r. v. 2004 → · Corsa D → 2014
 - CHEVROLET/GMC Malibu
 - SAAB 95 r. v. 2010 →

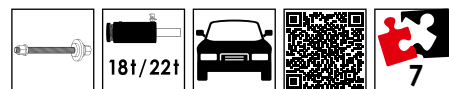

VIGOR č.	Označení	Provedení	EAN 4047728+
V3873	Fixační šroub · M 14		038737
V3874	Šroub · M 12		038744
V3871	Traverza pro různé tlačné nohy		038713
V3753	Sada pro (demontáž) tlačné nohy pro šroubovanou jednotku ložisek kol		037532

Lze univerzálně nastavit pro šroubované ložiskové jednotky kol s 3 čepy

V5420, EAN 4047728075275

Sada pro demontáž / montáž standardních ložisek kol ROVER

- Demontáž / montáž ložisek kol a nábojů kol na ROVER
- Speciálně přizpůsobené demontážní patky pro stabilní oporu u čepu nápravy bez poškození
- Vybrání u přídržné destičky – senzory ABS zůstanou nedotčeny a není nutné je vyměnit
- S deskou adaptéru k uvolnění pojistného kroužku
- Pro např.: Land Rover
Discovery Sport L494 2013 → 2019 ·
Defender L663 2020 → ·
Discovery Sport L550 2019 → ·
Discovery 5 L462 2017 → ·
Range Rover Sport L494 2013 → ·
Vogue L405 2012 → ·
Evoque L538 2011 → ·
Velar L560 2017 →



V5425, EAN 4047728075596

Rozšiřující sada pro standardní ložiska kol ROVER

- Demontáž / montáž ložisek kol a nábojů kol na ROVER
- Speciálně přizpůsobené demontážní patky pro stabilní oporu u čepu nápravy bez poškození
- Vybrání u přídržné destičky – senzory ABS zůstanou nedotčeny a není nutné je vyměnit
- S deskou adaptéru k uvolnění pojistného kroužku
- Pro např.: Land Rover
Discovery Sport L494 2013 → 2019 ·
Defender L663 2020 → ·
Discovery Sport L550 2019 → ·
Discovery 5 L462 2017 → ·
Range Rover Sport L494 2013 → ·
Vogue L405 2012 → ·
Evoque L538 2011 → ·
Velar L560 2017 →
- Pro přední a zadní nápravy
- Upozornění: K úplnému zpracování je potřeba nosník V3871 včetně šroubení



V5421, EAN 4047728075282

Rozšiřující sada

- Demontáž / montáž ložisek kol a nábojů kol na ROVER
- Speciálně přizpůsobené demontážní patky pro stabilní oporu u čepu nápravy bez poškození
- Vybrání u přídržné destičky – senzory ABS zůstanou nedotčeny a není nutné je vyměnit
- S deskou adaptéru k uvolnění pojistného kroužku
- Pro např.: Land Rover
Discovery Sport L494 2013 → 2019 ·
Defender L663 2020 → ·
Discovery Sport L550 2019 → ·
Discovery 5 L462 2017 → ·
Range Rover Sport L494 2013 → ·
Vogue L405 2012 → ·
Evoque L538 2011 → ·
Velar L560 2017 →
- Pár tlačných noh



V5422, EAN 4047728075466

Opěrná deska

- Demontáž / montáž ložisek kol a nábojů kol na ROVER
- Speciálně přizpůsobené demontážní patky pro stabilní oporu u čepu nápravy bez poškození
- Vybrání u přídržné destičky – senzory ABS zůstanou nedotčeny a není nutné je vyměnit
- S deskou adaptéru k uvolnění pojistného kroužku
- Pro např.: Land Rover
Discovery Sport L494 2013 → 2019 ·
Defender L663 2020 → ·
Discovery Sport L550 2019 → ·
Discovery 5 L462 2017 → ·
Range Rover Sport L494 2013 → ·
Vogue L405 2012 → ·
Evoque L538 2011 → ·
Velar L560 2017 →
- Opěrná deska · Ø 85-95 mm

Ø 85 – 95 mm



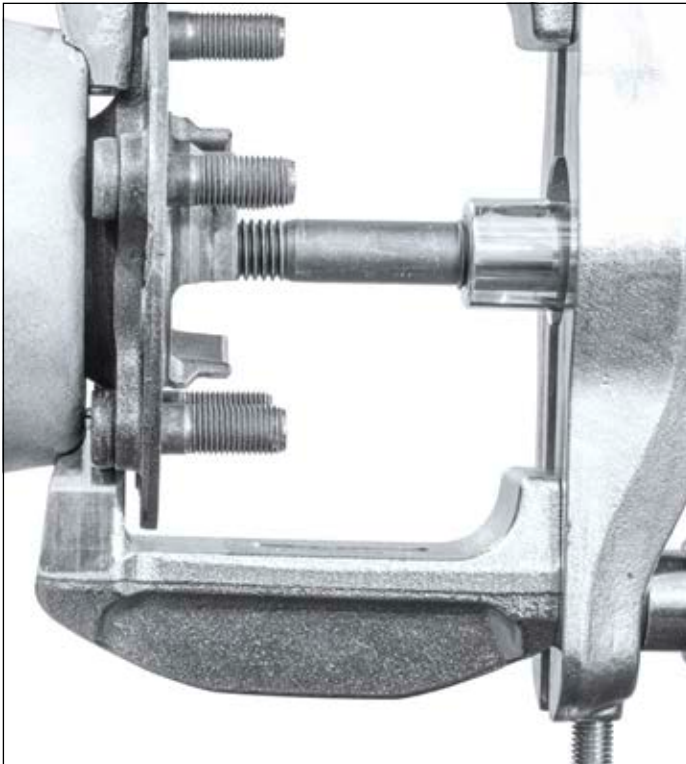

V5423, EAN 4047728075312

Přidrzná deska

- Demontáž / montáž ložisek kol a nábojů kol na ROVER
- Speciálně přizpůsobené demontážní patky pro stabilní oporu u čepu nápravy bez poškození
- Vybrání u přídržné destičky – senzory ABS zůstanou nedotčeny a není nutné je vyměnit
- S deskou adaptéru k uvolnění pojistného kroužku
- Pro např.: Land Rover Discovery Sport L494 2013 → 2019 · Defender L663 2020 → · Discovery Sport L550 2019 → · Discovery 5 L462 2017 → · Range Rover Sport L494 2013 → · Vogue L405 2012 → · Evoque L538 2011 → · Velar L560 2017 →
- Přidrzná deska · Ø 89-105 mm

Ø 86 – 105 mm



V5424, EAN 4047728075329

Opěrná deska

- Demontáž / montáž ložisek kol a nábojů kol na ROVER
- Speciálně přizpůsobené demontážní patky pro stabilní oporu u čepu nápravy bez poškození
- Vybrání u přídržné destičky – senzory ABS zůstanou nedotčeny a není nutné je vyměnit
- S deskou adaptéru k uvolnění pojistného kroužku
- Pro např.: Land Rover Discovery Sport L494 2013 → 2019 · Defender L663 2020 → · Discovery Sport L550 2019 → · Discovery 5 L462 2017 → · Range Rover Sport L494 2013 → · Vogue L405 2012 → · Evoque L538 2011 → · Velar L560 2017 →
- Opěrná deska · Ø 95 mm

Ø 95 mm



V2859, EAN 4047728028592

Opěrná deska (montáž)

FORD · MAZDA · Volvo

- Pro např.:
 - FORD: Mondeo, Focus, C-Max, S-Max, Kuga
 - MAZDA: 3 až 6 · 5 · CX7
 - Volvo: V70 r. v. 2007 →, S40 · V50 r. v. 2004 →
 - LANDROVER: Freelander 2-14



Vnitřní průměr 20,25 mm
vhodný pro vřeteno M 20



V8180, EAN 4047728081979

Opěrná deska montáž VAG

- Deska k podepření při montáži kompaktních ložisek kol
- Vnitřní průměr: 20,5 mm
- Pro např.:
 - VW: Polo 2018 → · T-Cross 2018 → · Taigo 2020 →
 - AUDI: A1 2018 →
 - SEAT: Ibiza 2018 →
 - ŠKODA: Scala 2019 → · Kamiq 2019 → · Fabia 2021 →
 - Mitsubishi: Colt 2004 → 2013
 - Smart: Forfour 2004 → 2006



NOVINKA



V2861, EAN 4047728028615

Opěrná deska (montáž) VW · AUDI · SEAT · ŠKODA

- Pro např.:
 - VW: Polo, Lupo, Fox
 - AUDI: A2
 - SEAT: Ibiza, Córdoba
 - ŠKODA: Fabia
 - SMART: Forfour
 - MITSUBISHI: Colt



V2862, EAN 4047728028622

Opěrná deska (montáž) VW

- Pro např.:
 - VW: T5 přední a zadní, Touareg
 - MERCEDES-BENZ: Vito a Viano zadní náprava



Vnitřní průměr 20,25 mm
vhodný pro vřeteno M 20



V2863, EAN 4047728028639

Montážní kroužek FORD · MAZDA · Volvo

- Hluboké nalisování kompaktního ložiska kola do tělesa ložiska kola
- Pro např.:
 - FORD: Mondeo · S-Max
 - MAZDA: 6
 - Volvo: V70 r. v. 2007 → · S80 · V60 · XC60 · XC70



V6824, EAN 4047728068246

Sada polomisek pro montáž 92 mm kompaktních ložisek kol

- Výměna ložiska kol na vozidle bez demontáže čepu nápravy
- Odborná montáž pomocí speciálního adaptérového kroužku zabrání vnitřnímu poškození kompaktních ložisek kol neodbornou montáží a tlakem na náboje kol
- Demontáž ložiska kola je možná také ve spojení s nástroji V2860 · V2864 · V5027
- Montáž s nástroji V4491 · V2862
- Navíc jsou potřebné hydraulické nebo ruční hnací nástroje
- Pro mj.:
 - PEUGEOT Expert · Traveller r. v. 2016 →
 - CITROËN Spacetourer r. v. 2016 →
 - TOYOTA Proace · Proace Verso r. v. 2016 →



V5903N, EAN 4047728075237

Stahovák ložisek kol

- Demontáž šroubovaných jednotek ložisek kol (se 3 nebo 4 čepy) na přední a zadní nápravě, při demontovaném náboji kola
- Pouze ve spojení s V3731 a V3732
- Lze použít přímo na vozidle
- Maximální zatížitelnost: 18 tun
- Pro např. AUDI A4 r. v. 2007 → 2016 · A5 r. v. 2007 → 2017 · A6 r. v. 2011 → · A7 r. v. 2010 → · A8 r. v. 2010 → · Q5 r. v. 2008 →



VIGOR č.	Označení	Provedení	EAN 4047728+
V5903-3	Tažná tyč · M 22 · 121 mm		059077



V7061, EAN 4047728070614

Sada šroubů · SUBARU · ložiska zadního kola

- Demontáž ložiska zadního kola u SUBARU s nářadím V5903N vyžaduje delší čepy ložisek
- Sada sestává ze 4 šestihran. šroubů M 12x1,25x100 mm pro závit ložiska
- Použít podložku plochou stranou k hlavě šroubu
- Pro např. SUBARU Legacy · Impreza · Forester · Outback · XV



Stahovák ložisek kol V5903N k dostání volitelně



V7071, EAN 4047728078610

Sada šroubů · VAG

- K demontáži ložisek kol generace 3 (šroubovaných a dělených) u různých ramen náprav VAG otočných čepů řízení např.: AUDI: A6 · A7
- Originální šroubení ložisek kol lze použít nejenom pro demontáž
- Sada šroubů lze používat pouze v kombinaci se stahovákem ložisek kol V5903N
- Obsah: 4x šroub se šestihrannou hlavou M12x1,5x60 mm



V4491, EAN 4047728044912

Sada pro montáž kompaktních ložisek kol · univerzální

- Montáž kompaktních ložisek kol s nebo bez pojistného kroužku
- Maximální zatížitelnost: 22 tun
- Např. na:
 - VW: Polo · Lupo · Touareg · Fox · T5 přední a zadní · Crafter
 - AUDI: A2
 - SEAT: Ibiza · Córdoba
 - ŠKODA: Fabia · Rapid · Roomster
 - FORD: Focus · C-Max · Mondeo · S-Max · Kuga
 - LANDROVER: Freelander 2
 - MAZDA: 3 · 5 · 6 · CX-7
 - MERCEDES-BENZ: Sprinter · Vito · Viano
 - MITSUBISHI: Colt
 - SMART: Forfour
 - Volvo: V50 · S40 · V70 · S80 · XC60
- Použití s hydraulickým válcem, mechanickým vřetenem nebo dílenským lisem

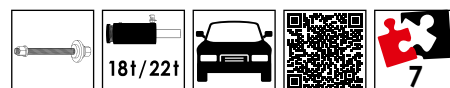

Nastavitelnost zajišťuje použití na všech v současné době na trhu dostupných a rovněž na budoucích typech kompaktních ložisek kol

VIGOR č.	Označení	Provedení	EAN 4047728+
V3873	Fixační šroub · M 14		038737
V3874	Šroub · M 12		038744
V3871	Traverza pro různé tlačné nohy		038713
V4493	Tlačná noha (pár) pro sadu nářadí pro montáž kompaktních ložisek kol · univerzální		044936



V4491-A, EAN 4047728081764

Centrovací pomůcka – kompaktní ložiska kol

- Vedená montáž kompaktních ložisek kol bez překlápění
- V závislosti na výrobci ložisek kol může dojít k problémům při montáži. Používáním centrovací pomůcky lze rovněž bez problémů namontovat nedosažitelná ložiska kol.
- Ve spojení se sadou pro montáž kompaktních ložisek kol · univerzální V4491
- Vnitřní centrování pro průměr kompaktních ložisek kol:
 - 26,4 mm = 78 mm
 - 27,2 mm = 92 mm
 - 27,4 mm = 72 – 78 mm
 - 29,5 mm = 82 mm
 - 29,6 mm = 85 mm

NOVINKA

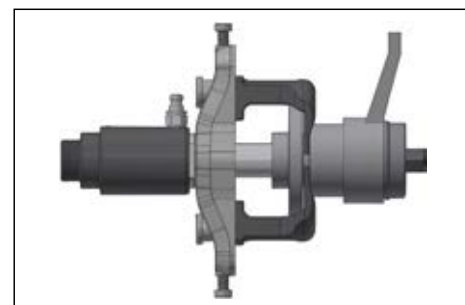
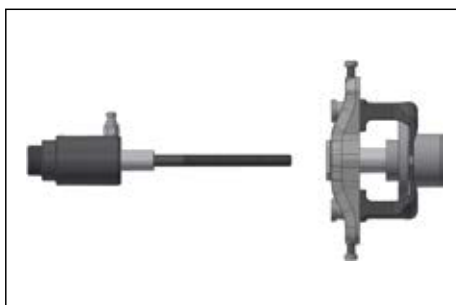
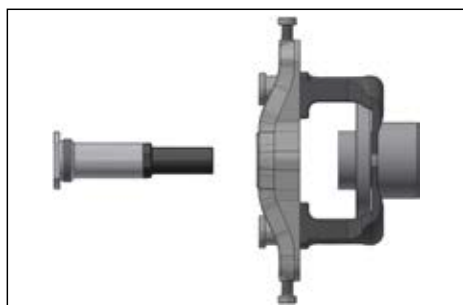

V7027, EAN 4047728075244

Štahovák nábojů kol / ložisek

- Demontáž šroubovaných ložisek kol s uzavřeným nábojem u vozů Pick-up a dodávek
- Pouze ve spojení s V3731 · V3732 · V2860 a hydraulickým válcem 16 t až 22 t
- Kříž s otvory 4 a 5 otvorů: 120 – 170 mm
- Pro modely s uzavřeným nábojem: DODGE Ram 1500 · FORD Transit



V5027, EAN 4047728050272

Štahovák nábojů kol

- Demontáž šroubovaných jednotek ložisek kol s uzavřeným nábojem
Hnací hřídel se již nemusí předem odstraňovat
- Použití ve spojení s nástrojem na ložiska kol / náboje kol V3731 · V3732 · V2860 a rovněž hydraulický válec 16–22 tun
- Kříž s otvory 4 a 5 otvorů: 92 – 131 mm
- Upozornění: Nezatěžujte nástroj více než 18 tunami
- Pro modely s uzavřeným nábojem, m. j.:
 - OPEL Insignia r. v. 2010 →
 - SAAB 9-5 r. v. 2010 →
 - CITROËN C1 r. v. 2006 → Jumpy r. v. 2016 → SpaceTourer r. v. 2016 →
 - PEUGEOT 108 r. v. 2015 → Expert r. v. 2016 → Traveller
 - TOYOTA Aygo r. v. 2006 → ProAce (Verso)



Demontáž náboje kola bez předchozí demontáže hnacího hřídele





V5905, EAN 4047728059152

Štáhovák nábojů kol / ložisek kol · pro 6 a 8 čepů

- Demontáž šroubovaných ložisek kol a jednotek nábojů přímo na vozidle
- Pouze ve spojení s V5906 a V2860
- Demontáž uzavřeného náboje
- Demontáž hnacího hřídele není potřebná
- Dodané závitové tyče M 22 spojují nástroj s jedním z našich hydraulických válců
- Pro kříž s otvory (6 otvorů) 111,5 – 142,5 mm, (8 otvorů) 162,5 – 182,5 mm



V5906, EAN 4047728059183

Jednotka ložisek kol · šroubovaná · sada pro demontáž · univerzální

- Demontáž šroubovaných ložisek kol se 3 / 4 čepy
- Speciálně konstruované lisovací patky umožňují demontáž u ložisek kol SUV a US pickupů
- Náboje kol velikostí do 180 mm lze demontovat prostřednictvím přestavitelné traverzy
- Zahřívání součástí a s tím spojené poškození se vyloučí
- Díky dodatečnému použití výrobku V5905 není potřebná demontáž hnacího hřídele
- Pro: DODGE · CHEVROLET/GMC · FORD Ranger r. v. 2011 →



Náboje kol SUV / dodávek s 6 a 8 podpěrnými čepy
Lze univerzálně nastavit do maximálně 180 mm v průměru



VIGOR č.	Označení	Provedení	EAN 4047728+
V3873	Fixační šroub · M 14		038737
V3874	Šroub · M 12		038744
V3871	Traverza pro různé tlačné nohy		038713
V5906-1	Sada tlačných noh		059190

Sady nářadí pro šroubovaná kompaktní ložiska kol

Sady nářadí pro hnací hřídele



V7859, EAN 4047728078597

Sada pro demontáž ložisek kol · nástrčné nápravy

- Efektivní a bezpečné oddělení ložiska kola od poloosy přímo na vozidle
- Osa náboje se pomocí stahováku náboje kol demontuje z ložiska kola směrem dopředu
- Díky speciálním opěrným prvkům se zabrání poškození tepelného štítu brzd
- Pro např.:
VW Amarok r. v. 2010 →
MITSUBISHI L200 r. v. 2006 →
TOYOTA Hilux r. v. 2005 →



VIGOR č.	Označení	Provedení	EAN 4047728+
V7860	Podpěrná čelist		078603
V5905	Stahovák nábojů kol / ložisek kol · pro 6 a 8 čepů		059152
V5027	Stahovák nábojů kol		050272
V5906	Jednotka ložisek kol · šroubovaná · sada pro demontáž · univerzální		059183



V5904, EAN 4047728059084

Vylisovací přípravek pro poloosy · 6- a 8-děrové

- Vylisování zarezivělých nebo nalepených hnacích hřídelí přímo na vozidle
- Pro kříž s otvory (6 otvorů) 114–140 mm, (8 otvorů) 165 až 180 mm
- Vylisování hnacího hřídele hydraulickým válcem 22 tun (montáž úderové hlavy umožňuje dodatečné nanášení síly použitím kladiva)
- Připevnění na vozidle přítomnými kolovými maticemi nebo kolovými šrouby

Lze nastavit, hodí se pro kříž s otvory (6 otvorů) od 114 do 140 mm a (8 otvorů) od 165 do 180 mm

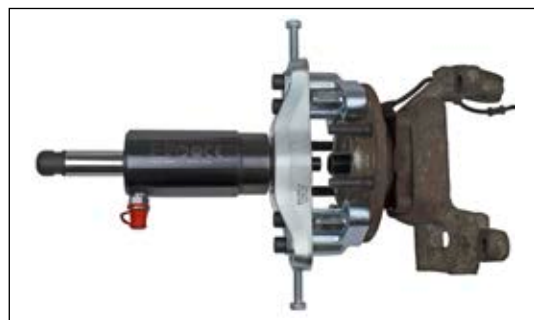

VIGOR č.	Označení	Provedení	EAN 4047728+
V5904-1	Sada tlačných noh		059114
V3871	Traverza pro různé tlačné nohy		038713
V5904-3	Kluzný talíř		059138
V5904-4	Šroub · M 14 × 2 – 45 · vnitřní šestihran		059145



V4700-L

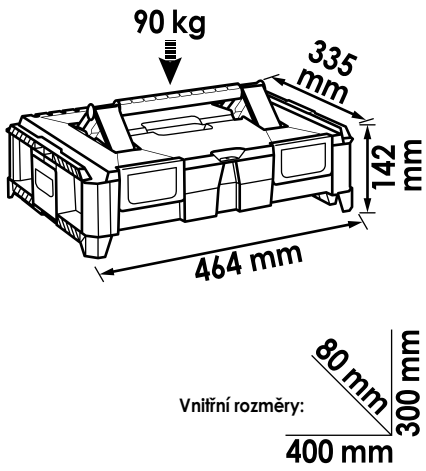

V4700-XL

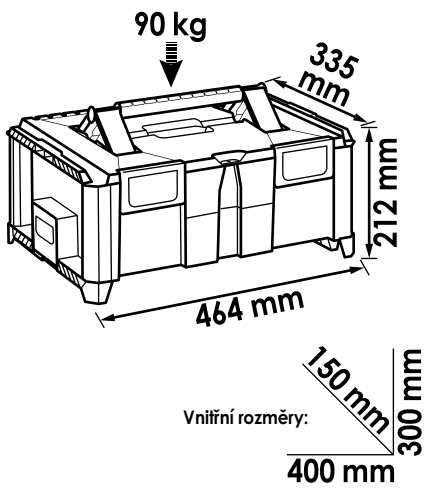

V4700-XXL

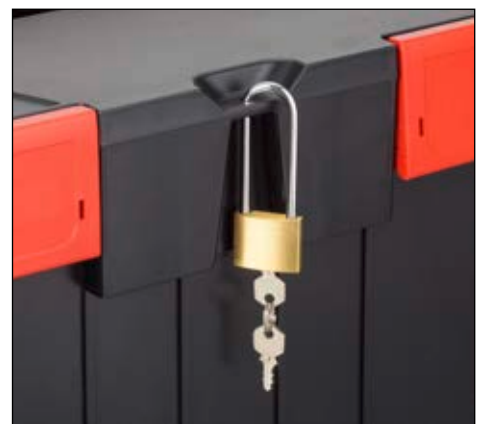
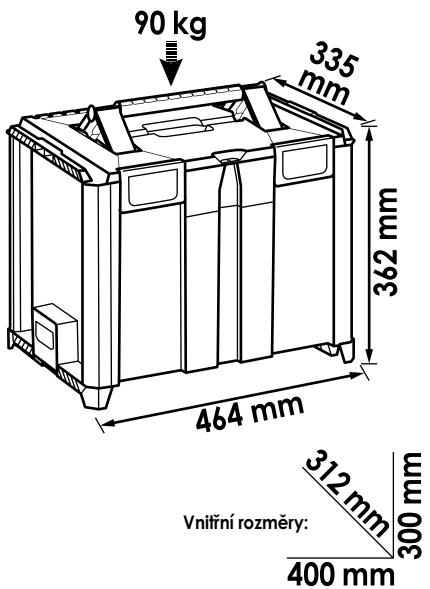

V5128, EAN 4047728051286

Standardní sada pro demontáž / montáž ložisek kol / nábojů kol

- Včetně Multiboxu
- Efektivní metoda pro demontáž nábojů kol. Doporučení: Použití sady ložisek kol V4598. Sada funguje také u čepů náprav s nerovnými a ohraničenými plochami
- Výrazná časová úspora oproti dosavadním systémům
- Ve spojení s hydraulickým válcem nebo mechanickým vřetenem
- Výměna ložisek kol přímo na vozidle v minimálním čase
- Bez demontáže snímače ABS, otočného čepu, pružící jednotky nebo kloubů spojovací tyče
- Nastavení geometrie nebo odvzdušnění brzd není nutné
- Všechny díly jsou přizpůsobeny velikostem ložisek kol, které se v současnosti nacházejí na trhu
- Montážní podložky mají stejné vedení a lze je používat na dvou stranách
- Sada obsahuje montážní podložky s \varnothing 62–83 mm a podložky náboje s \varnothing 34–60 mm, ložisková pánev je vhodná pro ložiska kol s \varnothing do 92 mm

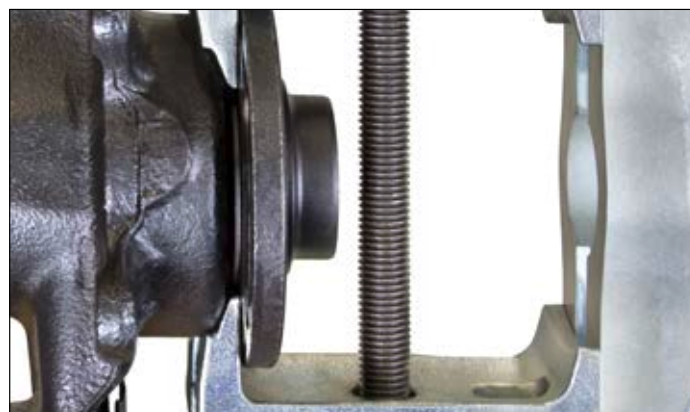
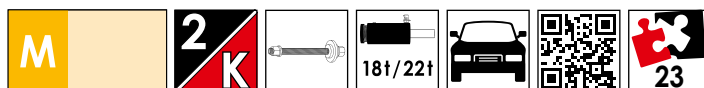

VIGOR č.	Označení	Provedení	EAN 4047728+
V4598	Sada pro ložiska kol, hnací nápravy a náboje kol - univerzální		045988
V4629	Nářadí pro demontáž nábojů kol - univerzální		046299



V5549, EAN 4047728055499

Multibox V4700-L · rozšiřující sada pro kompaktní ložiska kol / náboje kol

- Ve spojení se sadou V4680, lze demontovat a montovat všechna v současné době známá ložiska kol.
- Rozšiřující sada nástavná pro např. V4680
- Obsahuje tlačné patky pro demontáž všech známých nábojů kol
- Přídavné demontážní tlačné patky pro šroubované jednotky kolových ložisek (3 a 4 čepy) na přední a zadní nápravě VAG · OPEL atd.
- Nastavitelnost zajišťuje použití všech v současné době na trhu dostupných šroubovaných jednotek ložisek kol se 3 a 4 čepy
- např. pro 4 čepy:
 - AUDI A4 · A6
 - VW Passat
 - ŠKODA Octavia
 - SEAT Exeo
- např. pro 3 čepy:
 - VW Golf 6 Cabrio r. v. 2013 → · Golf r. v. → 2012 · Touran r. v. 2015 → · Tiguan r. v. 2016 → · Passat r. v. 2014 →
 - AUDI A3 r. v. 2012 → · TT r. v. 2014 → · Q2 r. v. 2016 →
 - ŠKODA Octavia r. v. 2012 → · Superb r. v. 2015 →
 - SEAT León r. v. 2012 →
 - OPEL Insignia, Astra r. v. 2004 →
 - CHEVROLET/GMC Malibu
 - SAAB 95 r. v. 2010 →
- Použití s traverzou V3871

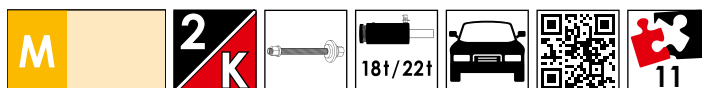

Dvoudílné standardní ložisko kola



3čepové šroubované ložiskové jednotky kol



4čepové šroubované ložiskové jednotky kol

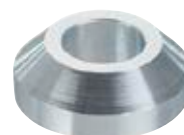

VIGOR č.	Označení	Provedení	mm	EAN 4047728+
V3753	Sada pro (demontáž) tlačné nohy pro šroubované jednotky ložisek kol		-	037532
V3758	Sada pro (demontáž) tlačné nohy pro šroubované jednotky ložisek kol		-	037587
V4629-1	Sada tlačné nohy pro V4629		-	046305
V4598-30	Tlačná trubka, délka 78 mm pro V4598 · V4599		78	046282
V4614	Podložka náboje · kónická · Ø 33,8 mm · pro V4598		-	046145
V4598-2	Podložka náboje · kónická · Ø 38,8 mm · pro V4598		-	046152
V4598-3	Podložka náboje · kónická · Ø 43,8 mm · pro V4598 · V4599		-	046169
V4598-4	Podložka náboje · kónická · Ø 59,8 mm · pro V4598		-	046176



V5549-1N, EAN 4047728075909

Rozšiřující sada pro kompaktní ložiska kol a náboje kol

- Demontáž / montáž všech v současné době známých ložisek kol (ve spojení se sadou pro demontáž a montáž kompaktních ložisek kol V4680)
- Přídavné demontážní tlačné patky pro šroubované jednotky kolových ložisek (3 a 4 čepy) na přední a zadní nápravě VAG · OPEL atd.
- Rozšiřující sada např. pro V4680
- Nastavitelnost zajišťuje použití všech v současné době na trhu dostupných šroubovaných jednotek ložisek kol se 3 a 4 čepy
- např. pro 4 čepy:
 - AUDI A4 · A6
 - VW Passat
 - ŠKODA Octavia
 - SEAT Exeo
- např. pro 3 čepy:
 - VW Golf 6 Cabrio r. v. 2013 → · Golf r. v. →2012 · Touran r. v. 2015 → · Tiguan r. v. 2016 → · Passat r. v. 2014 →
 - AUDI A3 r. v. 2012 → · TT r. v. 2014 → · Q2 r. v. 2016 →
 - ŠKODA Octavia r. v. 2012 → · Superb r. v. 2015 →
 - SEAT León r. v. 2012 →
 - OPEL Insignia · Astra r. v. 2004 →
 - CHEVROLET/GMC Malibu
 - SAAB 95 r. v. 2010 →
- Použití s traverzou V3871



3 čepové šroubované ložiskové jednotky kol



4 čepové šroubované ložiskové jednotky kol



4 čepová dělená a šroubovaná ložisková jednotka kol



Dělený lisovaný náboj kola



VIGOR č.	Označení	Provedení	EAN 4047728+
V5903N	Stahovák ložisek kol pro šroubovaná ložiska kol		075237
V5027	Stahovák nábojů kol		050272
V3753	Sada pro (demontáž) tlačné nohy pro šroubované jednotky ložisek kol		037532
V3758	Sada pro (demontáž) tlačné nohy pro šroubované jednotky ložisek kol		037587

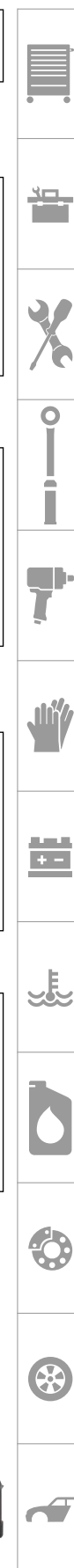

V5168, EAN 4047728051682

Sada vylisovacích prípravků pro poloosy

- Včetně Multiboxu
- Vylisování zarezivělých a nalepených hnacích hřídelí přímo na vozidle
- Doba práce jen asi 5 minut
- Pro všechny OA se 4- a 5-děrovými náboji díky oválným otvorům pro šrouby kol
- Snižuje zahřátí, zamezí poškození poháněcí hřídele nebo škodám na ostatních dílech
- Použití: Sešroubování náboje šrouby kol vozidla, vytlačení hnacího hřídele hydraulickým válcem 18 tun nebo 22 tun (montáž úderové hlavy umožňuje dodatečný přínos síly použitím kladiva), umožňuje vytažení kolového náboje rázovým kladivem V2922 a adaptérem V2872

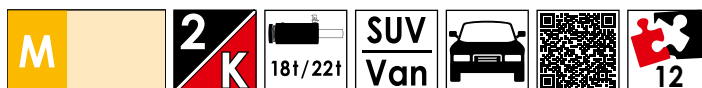

VIGOR č.	Označení	Provedení	mm	EAN 4047728+
V2849	Vylisovací přípravek pro poloosy · 4- a 5-děrové		-	028493
V2854	Tlačný a tažný hydraulický válec 22 tun		202	028547



V4680, EAN 4047728**046800**

Sada pro demontáž / montáž kompaktních ložisek kol

- Včetně Multiboxu
- Maximální zatížitelnost: 22 tun
- Použití s hydraulickým válcem např. V2854 v kombinaci s hydraulickým čerpadlem V2846 příp. V2847
- Alternativní použití s mechanickým vřetenem V2853
- Např. na:
 - VW: Polo · Lupo · Touareg · Fox · T5 přední a zadní · Crafter
 - AUDI: A2
 - SEAT: Ibiza, Córdoba
 - ŠKODA: Fabia, Rapid, Roomster
 - FORD: Focus, C-Max, Mondeo, S-Max, Kuga
 - LANDROVER: Freelander 2
 - MAZDA: 3 · 5 · 6 · CX-7
 - MERCEDES-BENZ: Sprinter, Vito, Viano
 - MITSUBISHI: Colt
 - SMART: Forfour
 - Volvo: V50 · S40 · V70 · S80 · XC60
 - Další modely
 - CITROËN: Jumpy (Dispatch), Space Tourer
 - PEUGEOT: Expert, Traveller
 - TOYOTA: ProAce (Verso)

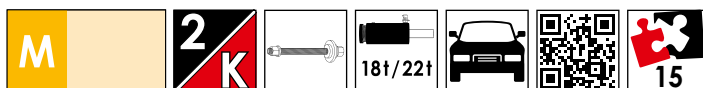

Nastavitelnost zajišťuje použití na všech v současné době na trhu dostupných a rovněž na budoucích typech kompaktních ložisek kol



Demontáž



montáž



Ø 62 mm

Ø 66 mm

Ø 72 mm

Ø 75 mm

Ø 78 mm

Ø 82 mm

Ø 85 mm

Ø 92 mm



VIGOR č.	Označení	Provedení	EAN 4047728+
V2860	Sada pro demontáž kompaktních ložisek kol · univerzální		028608
V2864	Demontážní položka · kónická · univerzální		028646
V3680	Sada pro montáž kompaktních ložisek kol · univerzální		036801



V5554, EAN 4047728055543

Sada pro demontáž / montáž kompaktních ložisek kol s hydraulickým nožním čerpadlem

- Včetně Multiboxu
- V4680 Univerzální sada nářadí pro demontáž a montáž kompaktních ložisek kol
 - Použítí u všech v současné době na trhu dostupných kompaktních ložisek kol
 - Jednoduchý přestavovací mechanismus umožňuje práci s ložisky $\varnothing 62 - 96$ mm
- V2854 Tlačný a tažný hydraulický válec 22 tun
 - Používání tlačné funkce krátkodobě zesiluje sílu při použití úderové hlavy. Použití např. u zkorodovaných hnacích hřídelů nebo při práci se stativem lisu.
 - Automatická funkce zpětného chodu pístu
- Hydraulická nožní pumpa V2847
 - Pro všechny hydraulické válce VIGOR
 - Hnací tlak: 700 bar
 - Délka hadice: 2,2 m
 - Kapacita oleje: 0,75 l
 - Pumpa obsahuje rychlospojku CEJN
 - Sada ve vložce z měkké pěny, s multiboxem L

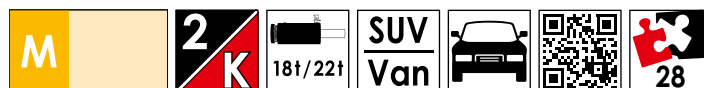

Univerzální sada pro demontáž a montáž všech kompaktních ložisek kol



$\varnothing 62$ mm

$\varnothing 66$ mm

$\varnothing 72$ mm

$\varnothing 75$ mm

$\varnothing 78$ mm

$\varnothing 82$ mm

$\varnothing 85$ mm

$\varnothing 92$ mm



VIGOR č.	Označení	Provedení	mm	xx	EAN 4047728+
V4680	Sada pro demontáž / montáž kompaktních ložisek kol		-	15	046800
V2854	Tlačný a tažný hydraulický válec 22 tun		202	-	028547
V2847	Hydraulická nožní pumpa		-	-	028479



V5554-2, EAN 4047728069021

**Sada pro demontáž / montáž
kompaktních ložisek kol
s pneumatickým nožním čerpadlem**

- Včetně Multiboxu
- V4680 Univerzální sada nářadí pro demontáž a montáž kompaktních ložisek kol
 - Použití u všech v současné době na trhu dostupných kompaktních ložisek kol
 - Jednoduchý přestavovací mechanismus umožňuje práci s ložisky \varnothing 62 – 96 mm
- V2854 Tlačný a tažný hydraulický válec 22 t
 - Používání tlačné funkce zesiluje sílu při použití úderové hlavy krátkodobě o mnohonásobek
 - Použití např. u zkorodovaných hnacích hřídelů nebo při práci se stativem lisu.
 - Automatická funkce zpětného chodu pístu
- V2846 Hydraulické čerpadlo, pneumatické
 - Pro všechny hydraulické válce
 - Nové provedení včetně manometru



**Univerzální sada pro demontáž a montáž
všech kompaktních ložisek kol**

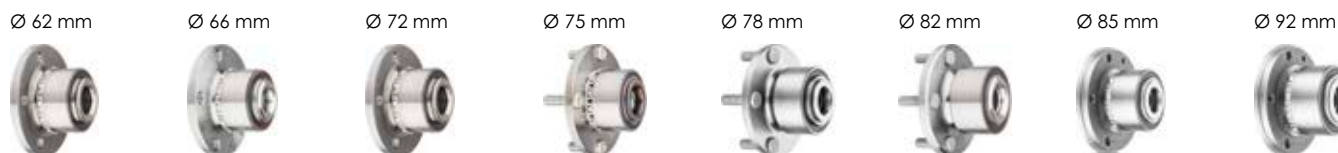
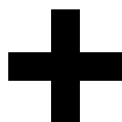

VIGOR č.	Označení	Provedení	mm	xx	EAN 4047728+
V4680	Sada pro demontáž / montáž kompaktních ložisek kol		-	15	046800
V2854	Tlačný a tažný hydraulický válec 22 tun		202	-	028547
V2846	Hydraulické čerpadlo - pneumatické		-	-	028462



V7857, EAN 4047728078924

Pouzdra nosného kloubu

- Včetně Multiboxu
- Rozsáhlé sestavení pro četné klouby náprav VAG · BMW a MERCEDES-BENZ
- Rozsáhlá sada pouzder nosných kloubů pro nejběžnější modely
- Použití s lisovacím stojanem V2885 a 14 t tlačným hydraulickým válcem V2869
- Efektivní a komfortní práce díky kompaktní konstrukci válce
- Výhody vytlačovače kulového kloubu V5916-XL: Tlačná síla 8,8 t
- Vytlačování čepů kulových kloubů a stabilizátorů
- Vytlačování řídicích a brzdových pák u nákl. aut a autobusů



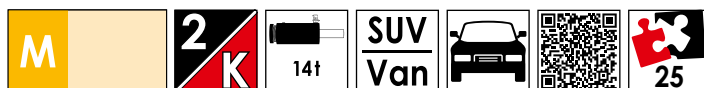

VIGOR č.	Označení	Provedení	mm	EAN 4047728+
V5916-XL	Vytlačovač kulového kloubu · hydraulický 8,8 tuny		-	066471
V3129	Tlačný díl · nastavitelný M24		132	031295
V2869	Tlačný hydraulický válec 14 tun		138	028691
V2903	Tlačný díl k nářadí pro spodní čepy		-	029032
V2897	Tlačný díl k nářadí pro spodní čepy		-	028974
V2898	Tlačný díl k nářadí pro spodní čepy NISSAN Interstar · OPEL Movano · RENAULT Master · HYUNDAI Trajet · Santa Fé		-	028981
V2899	Tlačný díl k nářadí pro spodní čepy NISSAN Interstar · OPEL Movano · RENAULT Master		-	028998
V2895	Tlačný díl k nářadí pro spodní čepy		-	028950
V2894	Tlačný díl k nářadí pro spodní čepy (demonťáž)		-	028943
V2893	Tlačný díl k nářadí pro spodní čepy		-	028936
V2900	Tlačný díl k nářadí pro spodní čepy VW LT35		-	029001
V2901	Tlačný díl k nářadí pro spodní čepy		-	029018
V2885	Lisovací stativ s otevřenou deskou s adaptérem k uzavření desky		-	028851
V4700-XXL	Multibox XXL · prázdný		-	049276



V7857-L, EAN 4047728078573
Pěnová vložka · prázdná



V7133, EAN 4047728071338

Sada pro demontáž / montáž kompaktních ložisek kol

- Včetně Multiboxu
- Pro manipulaci při demontáži a montáži všech kompaktních ložisek kol od Smart až po Sprinter
- Použitá montážní jednotka V4491 zaručuje odbornou montáž kompaktního ložiska kola druhé generace
- Obsah: Speciální jednotka k montáži uzavřeného ložiska kola a také univerzální sada pro všechny ostatní průměry kompaktních ložisek kol
- Úspora času a nákladů - odpadá montování nového čepu nápravy, následné měření nápravy a také s tím spojené další náklady
- Včetně dvou Multiboxů V4700-L

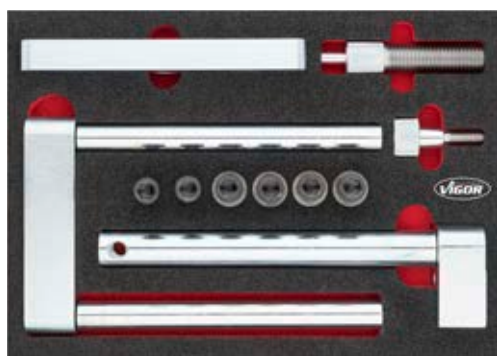
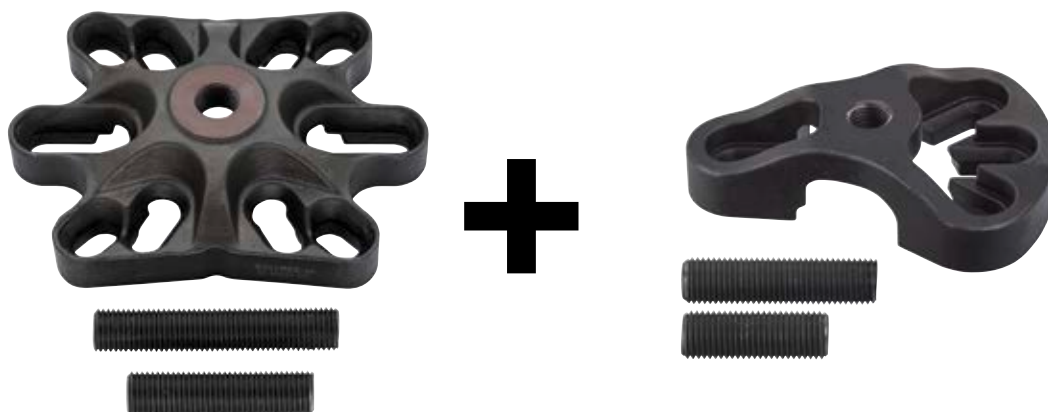

VIGOR č.	Označení	Provedení		EAN 4047728+
V7133N	Rozšiřující sada pro montáž kompaktních ložisek kol		14	071703
V4680	Sada pro demontáž / montáž kompaktních ložisek kol		15	046800
V5027	Stahovák nábojů kol		-	050272
V5905	Stahovák nábojů kol / ložisek kol · pro 6 a 8 čepů		-	059152



V7133N, EAN 4047728071703

Rozšiřující sada pro montáž kompaktních ložisek kol

- Manipulace s kompaktními ložisky kol u Sprinter · Vito · Viano · Crafter
- Upozornění: Není možné použití obvyklých sad náradí, protože je namontováno uzavřené ložisko kola. Pohon s vřetenovým systémem není proveditelný
- Speciální sada pro montáž ložiska kola uzavřeného na náboji kola m. j. pro následující vozidla:
 - MERCEDES-BENZ trída V r. v. 2014 → · Viano r. v. 2003 → · Vito Kasten r. v. 2014 → · Sprinter r. v. 2008 →
 - VOLKSWAGEN Crafter r. v. 2011 →
- Úspora času a nákladů - odpadá montování nového čepu nápravy, následné měření geometrie nápravy a také s tím spojené další náklady
- Předpoklad: Montážní jednotka pro kompaktní ložiska kol V4491 a také pohonnou jednotku např. hydraulický válec V4551 nebo V2854
- Včetně Multiboxu

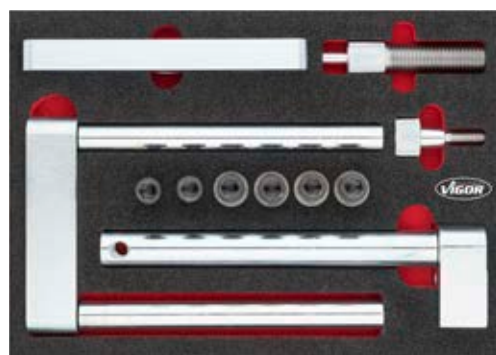

VIGOR č.	Označení	Provedení	mm	EAN 4047728+
V7133-2	Nalisovací závit s vedením M24 · L 110 mm		110	071451
V7133-3	Nalisovací traverza CC = 160-186 mm · L 226 mm		-	071468
V7133-4	Nalisovací přípevnění L 266 mm · M14 · M16		-	071475
V7133-5	Fixační šroub M14 kónický		-	071482
V7133-6	Nalisovací stojna L 242 mm · 2x M14		-	071499
V7133-7	Nalisovací deska CC = 135-145 mm		-	071505
V7133-8	Přípevnění čepu nápravy M14		-	071512
V7133-9	Závitové pouzdro 28x14,5x3 mm		-	071529
V7133-10	Závitové pouzdro M14x45 10,9		-	071536
V3056	Šroub · M 16 x40 mm		-	030564



V5741N, EAN 4047728070485

Sada podélných vzpěr a pouzder příčného ramena · FORD · Volvo · MAZDA

- Včetně Multiboxu
- Sada pro příčná pouzdra, pro pouzdra zadní nápravy
- Výměna pouzdra (přední podélná vzpěra v zadním prostoru) a také pouzdra zadní nápravy
- Pro např.:
 - FORD Focus · Focus Turnier r. v. 1999 → · C-Max r. v. 2003 → · Kuga r. v. 2008 → · Galaxy r. v. 2006 → 2015 · Mondeo r. v. 2007 → 2015 · S-Max r. v. 2006 → 2014
 - Volvo V50 · S40 · C30 r. v. 2004 → · C70 r. v. 2006 → · S40 r. v. 2002 → 2012 · S60 · S80 r. v. 2010 → · V50 r. v. 2005 → 2012 · V60 r. v. 2010 → · V70 r. v. 2007 → 2015 · XC60 r. v. 2008 → · XC70 r. v. 2002 → 2007
 - MAZDA 3 r. v. 2003 → 2009 · 5 r. v. 2005 → 2010



VIGOR č.	Označení	Provedení	EAN 4047728+
V3056	Šroub · M 16 x 40 mm		030564
V5902	Sada pouzder pro zadní nápravu		059022
V3649	Sada pouzder pro podélné vzpěry · FORD · Volvo		036498
V3053	Deska se závity		030533



V7154-4, EAN 4047728071765

Vytláčovací sada pro brzdové kotouče

- Včetně Multiboxu
- Oddělení silně zrezavělých brzdových kotoučů pevně držících u náboje kola
- Silné bouchání na brzdový kotouč může vést k poškození ložisek kol
- Přenos rovnoměrného tlaku na brzdový kotouč přes vytláčovací patice. Hydraulický válec se pomocí adaptérového dílu opře u šroubení hnacího hřídele
- Podstatná minimalizace rizika poškození díky rovnoměrnému přenosu sil na brzdový kotouč u čtyř patic
- Doporučení: Použití hydraulického válce, např. V4551 nebo V2854
- Alternativní použití s V4699
- Upínací šířka: 260–330 mm
- Maximální zatížitelnost: 22 t

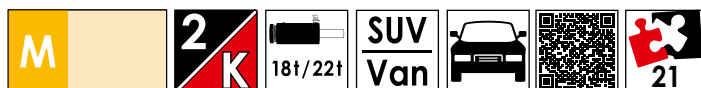

VIGOR č.	Označení	Provedení	EAN 4047728+
V3871	Traverza pro různé tlačné nohy		038713
V5904-4	Šroub · M 14 × 2 – 45 · vnitřní šestihran		059145
V7154-1	Vytláčovací noha · jednotlivá		071550
V7154-2	Fixační deska · jednotlivá		071567
V5904-3	Kluzný talíř		059138

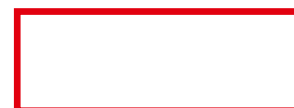

V5169, EAN 4047728051699

Sada tažných a tlačných pouzder

- Včetně Multiboxu
- Včetně 24 lisovacích dílů různých velikostí
- Pouzdra s krátkým odsazením jsou reverzní
- Adaptér a tlačná hřídel umožňují použití lisovacího třmenu V2885 – praktické při demontáži a montáži pouzder a spodních čepů bez děr
- Větší objímky mj. pro BMW E 38 / E 39 a MERCEDES-BENZ třídy E / S
- Pevná sedla pro pouzdra v pěnové vložce umožňují montáž sady na stěnu
- Multibox V4700-L
- Vnější rozměr: 464x335x142 mm
- Vnitřní rozměr: 400x300x80 mm

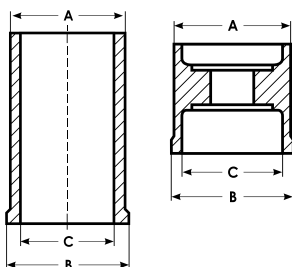

VIGOR č.	Označení	Provedení	Ø A mm	Ø B mm	Ø C mm	EAN 4047728+
V2947	Lisovaná objímka		40.7	42.5	35.2	029476
V2948	Lisovaná objímka		43.7	45.5	38.2	029483
V2949	Lisovaná objímka		46.7	48.5	41.2	029490
V2950	Lisovaná objímka		49.7	51.5	44.2	029506
V2961	Lisovaná objímka		52.7	54.5	47.2	029612
V2962	Lisovaná objímka		55.7	57.5	50.2	029629
V2963	Lisovaná objímka		58.7	60.5	53.2	029636
V2964	Lisovaná objímka		61.7	63.5	56.2	029643
V2965	Lisovaná objímka		65.7	67.5	60.2	029650
V2966	Lisovaná objímka		69.7	71.5	64.2	029667
V2967	Lisovací trubka		38.7	44.7	30.5	029674
V2968	Lisovací trubka		41.7	44.7	34.0	029681
V2969	Lisovací trubka		44.7	44.7	37.2	029698
V2971	Lisovací trubka		47.7	55.0	40.2	029711
V2972	Lisovací trubka		50.7	55.0	43.2	029728
V2973	Lisovací trubka		53.7	55.0	46.2	029735
V2974	Lisovací trubka		56.7	55.0	49.2	029742



VIGOR č.	Označení	Provedení	Ø A mm	Ø B mm	Ø C mm	EAN 4047728+
V2975	Lisovací trubka		59.7	70.0	52.2	029759
V2976	Lisovací trubka		62.7	70.0	55.2	029766
V2977	Lisovací trubka		65.7	70.0	58.2	029773
V2978	Lisovací trubka		68.8	70.0	61.2	029780
V2979	Lisovací trubka		71.7	70.0	64.2	029797
V2980	Lisovací trubka		75.7	75.7	68.2	029803
V2981	Lisovací trubka		79.7	79.7	72.2	029810
V2946	Tlačná tyč · nastavitelná · 90 mm · pro V2868		-	-	-	029469
V2945	Adaptérová deska pro V2868		-	-	-	029452



V8177, EAN 4047728**081771**

Sada tažných a tlačných pouzder

- Včetně 17 tlačných kusů o různých průměrech
- Průměr: 28,6 – 43,6 mm
- Pouzdra se používají z obou stran – mají rozdílné průměry
- Možnost univerzálního vytlačování a vtlačování pouzder a objímek
- Sadu pouzder lze adaptovat s rozšířením V5169-A

NOVINKA



VIGOR č.	Označení	Provedení	Ø A mm	Ø B mm	Ø C mm	EAN 4047728+
V8177-28.6	Lisovaná objímka		27.5	28.6	22.6	081825
V8177-29.6	Lisovaná objímka		28.6	29.6	23.6	081832
V8177-30.6	Lisovaná objímka		29.6	30.6	24.6	081849
V8177-31.6	Lisovaná objímka		30.6	31.6	25.6	081856
V8177-32.6	Lisovaná objímka		31.6	32.6	26.5	081863
V8177-33.6	Lisovaná objímka		32.6	33.6	27.6	081870
V8177-34.6	Lisovaná objímka		33.6	34.6	28.6	081887
V8177-35.6	Lisovaná objímka		34.6	35.6	29.6	081894
V8177-36.6	Lisovaná objímka		35.6	36.6	30.6	081900
V8177-37.6	Lisovaná objímka		36.6	37.6	31.6	081917
V8177-38.6	Lisovaná objímka		37.6	38.6	32.6	081924
V8177-39.6	Lisovaná objímka		38.6	39.6	33.6	081931
V8177-40.6	Lisovaná objímka		39.6	40.6	34.6	081948
V8177-30	Lisovací trubka		38.0	44.7	30.0	081788
V8177-32	Lisovací trubka		40.0	44.7	32.0	081795
V8177-34	Lisovací trubka		42.0	44.7	34.0	081801
V8177-36	Lisovací trubka		44.0	44.7	36.0	081818

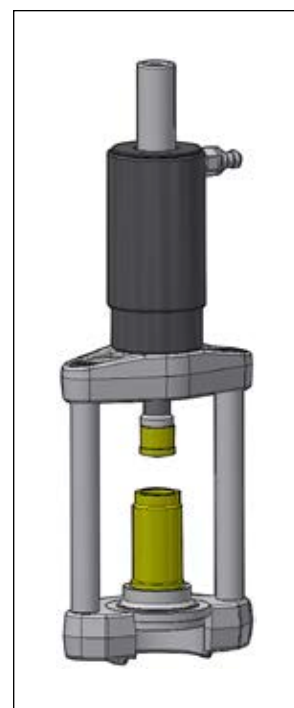

V5169-A, EAN 4047728075381

Rozšiřující sada pro tlaková pouzdra

- Vymontování a namontování ložisek, pouzder, kulových kloubů
- K rozšíření sady tlačných objímek V5169



VIGOR č.	Označení	Provedení	EAN 4047728+
V5169-A45	Adaptéry – lisovací pouzdra · 45 mm		075398
V5169-A55	Adaptéry – lisovací pouzdra · 55 mm		075404
V5169-A70	Adaptéry – lisovací pouzdra · 70 mm		075411
V5169-A76	Adaptéry – lisovací pouzdra · 76 mm		075428
V5169-A80	Adaptéry – lisovací pouzdra · 80 mm		075435



V2849, EAN 4047728028493

Vylisovací přípravek pro poloosy · 4- a 5-děrové

- Vylisování zarezivělých nebo nalepených hnacích hřídelí přímo na vozidle
- Pro OA se 4- a 5-děrovými náboji díky oválným díram pro šrouby kol
- Snižuje zahřátí, zamezí poškození poháněcí hřídele nebo škodám na ostatních dílech
- Použití:
 - Náboje vozidel s našroubovanými kolovými šrouby
 - Vylisování hnací hřídele pomocí hydraulického válce 18 tun nebo 22 tun. (Montáž úderové hlavy umožňuje dodatečný přínos síly použitím kladiva)
 - Vytážení náboje kola je možné s úderovým vytahovákem V2922 a adaptérem V2872



Vnitřní závit 1.1/2"



Doba práce jen asi 5 minut

VIGOR č.	Označení	Provedení	EAN 4047728+
V3147	Vylisovací přípravek pro poloosy 4děrový · kříž s otvory 92 – 120 mm		031479
V3148	Vylisovací přípravek pro poloosy 5děrový · kříž s otvory 98 – 131 mm		031486

V7862, EAN 4047728078627

Sada pro demontáž kloubové hřídele

- Demontáž vnitřního kloubu poloosy na straně převodovky
- Díky uchopení kloubu v plném rozsahu se zabrání poškození údery nebo taháním
- Variabilní nastavení držáku kloubu umožňují optimální přístup k hřídeli
- Podle situace namontování lze držák rozložit na dva díly a upnout kolem kloubu
- Univerzálně nastavitelný držák umožňuje použití u malých vozů až po užitková vozidla
- Použití s 5 kg rázovým kladivem V2922

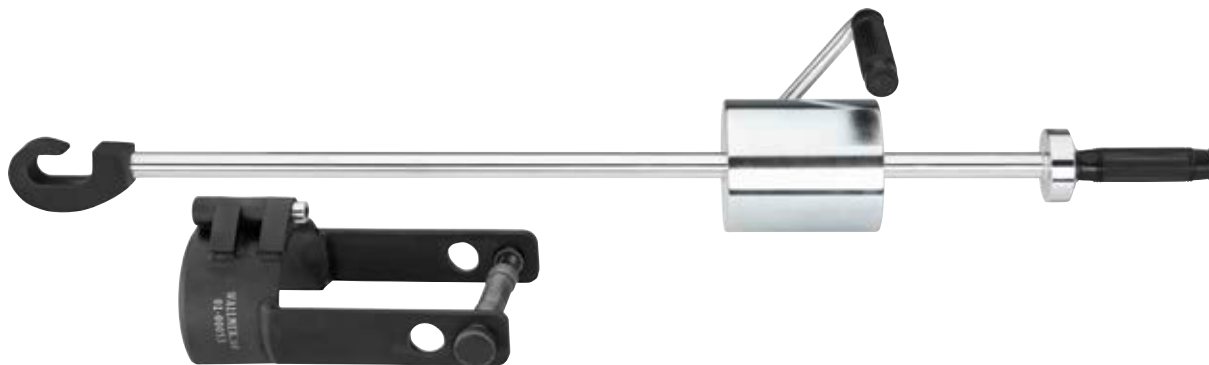

VIGOR č.	Označení	Provedení	EAN 4047728+
V7980	Rozšiřující sada pro demontáž kloubové hřídele		079808
V2922	Rázové kladivo 5,2 kg		029223

V2922, EAN 4047728029223

Rázové kladivo 5,2 kg

- Demontáž nábojů kol a brzdových kotoučů
- Použití se sadou pro náboje kol V2871 nebo adaptérem V2872 k nářadí pro hnací hřídele V2849
- Ergonomické kluzné kladivo



Vnitřní závít: M 18



V2872, EAN 4047728028721

Adaptér pro rázové kladivo V2922

- Adaptér pro použití s rázovým kladivem (V2922) a nářadím pro hnací hřídele (V2849) k demontáži nábojů kol



Vnější závít: M 18

Vnější závít: 1.1/2"



V2871, EAN 4047728028714

Sada pro demontáž nábojů kol V2922

- Demontáž nábojů kol pomocí rázového nářadí V2922



VIGOR č.	Označení	Provedení	L mm	EAN 4047728+
V3140	Tažná tyč M 18		150	031400
V3126	Matice s nákrůžkem · M 18x2,5		-	031264
V3036	Podložka náboje Ø 52 mm · vnitřní otvor Ø 20,25 mm · vhodný pro vřeteno M 20		-	030366
V3035	Podložka náboje Ø 45 mm · vnitřní otvor Ø 20,25 mm · vhodný pro vřeteno M 20		-	030359
V4598-2	Podložka náboje · kónická · Ø 38,8 mm · pro V4598		-	046152
V3033	Podložka náboje Ø 32 mm · vnitřní otvor Ø 20,25 mm · vhodný pro vřeteno M 20		-	030335



V5916, EAN 4047728059817

Vytlačovač kulového kloubu · hydraulický 4,5 tuny

- Hydraulické vytlačení čepů kulových kloubů na spojovacích tyčích řízení a stabilizátorů s maximální tlačnou silou 4,5 tuny
- Výškové přestavení 60 a 72 mm a nastavitelný průměr na 26 a 32 mm
- Provedením je optimalizován přístup k obtížně přístupným místům
- Nástroj lze nastavit s pomocí dodaného distančního kroužku do různých délek zdvihu
- Oboustranná montáž tlačných patek, aby bylo možné pracovat rovněž při stísněných prostorových poměrech
- Dodaný bezpečnostní popruh zabraňuje tomu, aby nástroj po použití spadl
- Provoz s hydraulickým čerpadlem V2846 a V2847 (700 bar)
- Vynutit speciálně pro moderní hliníkové čepy nápravy, u nichž jsou zabudované kónicky se sbíhající kuželové šrouby

4.5 t



V5916-1, EAN 4047728072953

Vytlačovač kulového kloubu piny k rozšíření

- Vytlačování kulových kloubů a také konců spojovacích tyčí, s čepem místo maticového šroubení u osy kužele
- Tlačné desky k rozšíření pro vytlačovač kulového kloubu V5916
- Horní desku lze individuálně přizpůsobit a nastavit podle montážní situace



V5916-2, EAN 4047728073554

Rozšíření tlačné patky

- Pro čepy s kulovým kloubem s délkou přes 72 mm
- Použití např. u SUV a užitkových vozů CHEVROLET nebo GMC
- Sada sestává z lisovacího nářadí a lisovacího kusu
- Manipulace s hydraulickým vytlačovačem kulového kloubu V5916
- Lze použít také ve zúžených prostorech



V5916-XL, EAN 4047728066471

Vylačovač kulového kloubu · hydraulický 8,8 tuny

- Hydraulické vytlačení čepů kulových kloubů na spojovacích tyčích řízení a stabilizátorech, nebo také řídicí a brzdové páky u NA a autobusů, s maximální tlačnou silou 8,8 tuny
- Výškové přestavení 81 a 113 mm a nastavitelný průměr na 42 a 56 mm
- Provedením je optimalizován přístup k obtížně dostupným místům
- Nástroj lze nastavit s pomocí dodaných distančních kroužků do různých délek zdvihu
- Oboustranná montáž tlačných patek, aby bylo možné pracovat rovněž při stísněných prostorových poměrech
- Dodaný bezpečnostní popruh zabraňuje tomu, aby nástroj po použití spadl
- Provoz s hydraulickým čerpadlem V2846 · V2847 (700 bar)
- Vyvinutý speciálně pro moderní hliníkové čepy nápravy, u nichž jsou zabudované kónicky se sbíhající kuželové šrouby
- \approx 7,0 kg

8.8 t

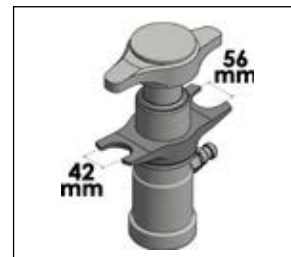

V2885, EAN 4047728**028851**

Lisovací stativ s otevřenou deskou s adaptérem k uzavření desky

- Výměna spodních čepů a pouzder zadní nápravy
- Otevřená lisovací deska stojanu bude díky adaptérovému kroužku uzavřená deska
- Vnitřní průměr obou vzpěr je cca 118 mm



VIGOR č.	Označení	Provedení	mm	EAN 4047728+
V3053	Deska se závity		-	030533
V3055	Opěrná noha		185	030557
V3142	Adaptér		-	031424
V3056	Šroub · M 16 x 40 mm		-	030564
V3057	Deska s otevřenou stranou		-	030571



Sady nářadí pro ložiska a pouzdra



Tabulka s tlačnými díly pro různé osobní automobily

Typ	Tlačný díl	
BMW E30, E36 (vnitřní)	V2906, V2905, V2904	
BMW E36 (vnější)	V2909, V2908, V2907	
MERCEDES-BENZ Typ 124	V2906, V2905, V2902	
MERCEDES-BENZ Sprinter	V2901, V2900	
MERCEDES-BENZ Sprinter 2007→	V2895, V2894, V2893	
DACIA Logan I (r. v. 2006 → 2013), RENAULT Clio 3 (r. v. 2006 → 2013), RENAULT Grand Scénic I (r. v. 2003 → 2009), RENAULT Laguna 1, RENAULT Mégane 2, RENAULT Modus (r. v. 2005 → 2013), RENAULT Scénic 2	V2906, V2892, V2891	
NISSAN Interstar, OPEL Movano, RENAULT Master	horní:	V2899, V2897
	spodní:	V2903, V2899, V2898
VW T4	V2901, V2899	
VW LT 35	V2901, V2900	
VW Crafter	V2895, V2894, V2893	
HYUNDAI Trajet, Santa Fé	V2898, V2896, V2892	

Tabulka s tlačnými díly

VIGOR č.	EAN 4047728+
V2891	028912
V2892	028929
V2893	028936
V2894	028943
V2895	028950
V2896	028967
V2897	028974
V2898	028981
V2899	028998
V2900	029001
V2901	029018
V2902	029025
V2903	029032
V2904	029049
V2905	029056
V2906	029063
V2907	029070
V2908	029087
V2909	029094



V3055-275, EAN 4047728076494

Sada opěrných noh · 275 mm

- Nástavec umožňuje dodatečné použití k lisování pouzder a ložisek
- Ve spojení s lisovacím stojanem V2885



V2912, EAN 4047728029124

Sada pro příčná pouzdra · vzadu ·
FORD · MAZDA · Volvo

- Pro pouzdra zadní nápravy – pouze ve spojení s V2885 např. u:
 - FORD: Focus, r. v. 1999 → · C-Max, r. v. 2003 → · Kuga, r. v. 2008 → 2012
 - MAZDA: 3, r. v. 2003 → · 5, r. v. 2005 → 2001
 - Volvo: V50 · S40 · C30, r. v. 2004 → · C70, r. v. 2006 →

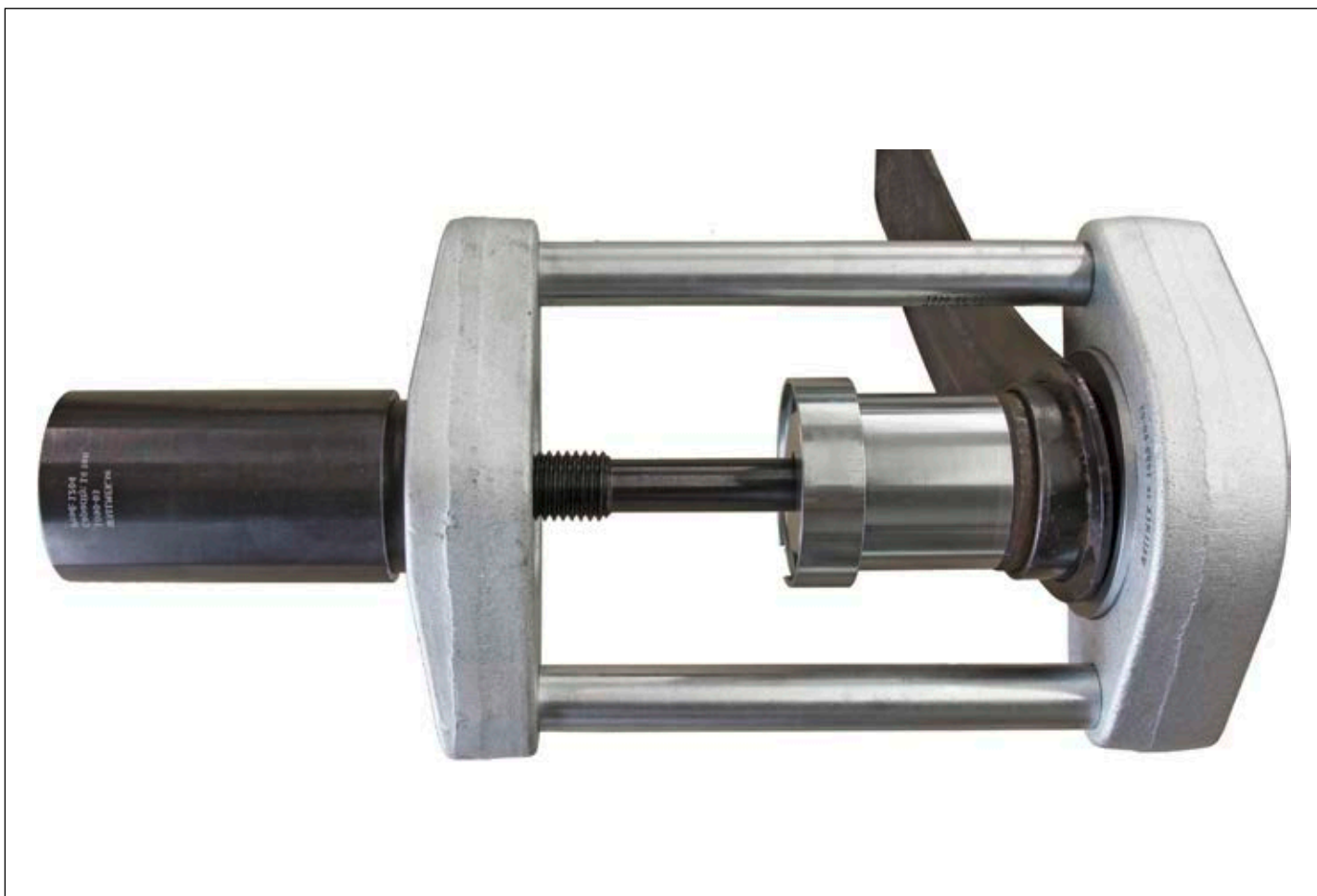

Sady nářadí pro ložiska a pouzdra



V3649, EAN 4047728036498

Sada pouzder pro podélné vzpěry ·
FORD · Volvo

- Výměna pouzdra přední podélné vzpěry v zadním prostoru
- Nezatěžujte pouzdro a lisovací rám více než 16 t
- Pro např.:
 - FORD: Mondeo · Tourneo r. v. 2000 → 2007
 - FORD: r. v. 2007 →: Mondeo, S-Max, Galaxy
 - Volvo: r. v. 2007 →: S60 · S80 · V60 · V70 · XC60 · XC70



Potřeba času: 15 minut
na jednu výměnu



VIGOR č.	Označení	Provedení	EAN 4047728+
V3650	Lisovací frímen		036504
V3403	Tlačná trubka		034036
V3405	Adaptérový kroužek		034050
V3404	Tlačná deska		034043

Použití pouze ve spojení
s V3053 a V3056



V3053, EAN 4047728030533

Deska se závity



V3056, EAN 4047728030564

Šroub · M 16 x 40 mm



V2913, EAN 4047728029131

Sada pro spodní čepy MERCEDES-BENZ

- Výměna spodních čepů
- MERCEDES-BENZ třída E, typ 211 · třída S typ 220 · třída SL typ 230
- S pouzdem pro demontáž spodních čepů V2915 také pro MERCEDES-BENZ ML 163
- Použití jen ve spojení s lisovacím římenem (V2858N)



VIGOR č.	Označení	Provedení	mm	EAN 4047728+
V3047	Tlačná objímka		-	030472
V3048	Montážní objímka		-	030489
V3049	Demontážní kroužek		-	030496
V3129	Tlačný díl · nastavitelný M24		132	031295



V2915, EAN 4047728029155

Pouzdro pro demontáž spodních čepů MERCEDES-BENZ

- Pro MERCEDES-BENZ ML 163
- Použití ve spojení s V2913
- Použití jen ve spojení s lisovacím římenem (V2858N)



V2923, EAN 4047728029230

Sada pro spodní čepy FORD

- Pro FORD Transit
- Práce přímo na vozidle
- Pořeba času: 10 minut
- Použití jen ve spojení s lisovacím římenem (V2858N)

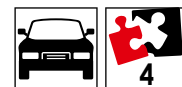

VIGOR č.	Označení	Provedení	EAN 4047728+
V2999	Tlačná objímka		029995
V3000	Montážní/demontážní víko		030007
V3001	Montážní objímka		030014
V3002	Demontážní pouzdro		030021



V2914, EAN 4047728029148

Sada pro kulové klouby stabilizátoru MERCEDES-BENZ

- Pro MERCEDES-BENZ: třída E, typ 211 a třída S typ 220
- Jen demontáž stabilizátoru – bez potřeby demontáže tlumičů pérování nebo spodního upevnění volantu
- Použití jen ve spojení s lisovacím římenem (V2858N)



VIGOR č.	Označení	Provedení	EAN 4047728+
V3045	Tlačná objímka		030458
V3046	Tlačná objímka		030465



Sady nářadí pro ložiska a pouzdra



V2886, EAN 4047728028868

Sada pouzder pro zadní nápravu VW · AUDI · SEAT · ŠKODA

- Demontáž / montáž pouzder zadních náprav
- Pro napí.:
 - AUDI A3 (8L), r. v. 1997 → 2003 · TT (8N), r. v. 1999 → 2006
 - VW Beetle (1), r. v. 1998 → 2010 · Bora, r. v. 1998 → 2005 · Golf 4 r. v. 1997 → 2008 · Polo (4), r. v. 2002 → 2012
 - SEAT Ibiza (3), r. v. 2002 → 2009 · León (1), r. v. 1999 → 2006 · Toledo (2), r. v. 1999 → 2005
 - ŠKODA: Fabia (1), r. v. 2000 → 2008 · Octavia (1), r. v. 1998 → 2010 · Roomster, r. v. 2006 → Rapid, r. v. 2012 →
- Pouze ve spojení s V2885

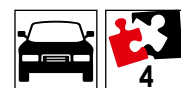

Pracovní čas: asi 20 minut

VIGOR č.	Označení	Provedení	EAN 4047728+
V3214	Montážní objímka		032148
V3212	Demontážní kroužek		032124
V3213	Demontážní pouzdro		032131
V3215	Montážní kroužek		032155

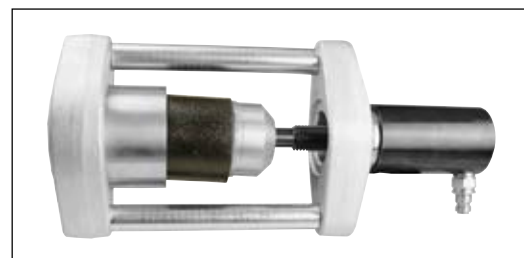

V5902, EAN 4047728059022

Sada pouzder pro zadní nápravu

- Pro pouzdra pro zadní nápravu napí. u:
 - FORD Focus, r. v. 1999 → Focus, r. v. 2018 → C-Max, r. v. 2003 → Kuga, r. v. 2008 →
 - MAZDA 3 r. v. 2003 → 5 r. v. 2005 → 2011
 - Volvo V50 · S40 · C30 r. v. 2004 → C70 r. v. 2006 →
- Ve spojení s V2885



VIGOR č.	Označení	Provedení	EAN 4047728+
V3100	Demontážní/montážní pouzdro		031004
V3102	Opěrný kroužek		031028
V3101	Montážní podložka		031011
V3103	Tlačná podložka		031035
V5902-1	Montážní objímka		059015
V5902-2	Přidržený kroužek		059039



V2917, EAN 4047728**029179**

Sada pro pouzdra řízení · vzadu · MERCEDES-BENZ

- Demontáž / montáž zadních / spodních pouzder podélných ramen
- Pro MERCEDES-BENZ: třída C, E, S

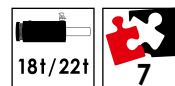

VIGOR č.	Označení	Provedení	mm	EAN 4047728+
V3052	Tlačná trubka		-	030526
V3136	Tažná tyč · M 14 · maximálně 12 t		250	031363
V3135	Adaptér · M 22x2,5 – M 14x2,0		-	031356
V3050	Demontážní kroužek		-	030502
V3051	Montážní objímka		-	030519
V3044	Opěrný kroužek, montážní		-	030441
V3137	Matice s nákrůžkem · M 14x2,0		-	031370



V7393, EAN 4047728**073936**

Sada pro pouzdro příčného ramena – BMW

- K výměně spodního pouzdra čepu nápravy u různých modelů BMW
- Speciálně koncipovaná tlačná trubka je potřeba ve zúženém prostoru, aby bylo umožněno použití s hydraulickým válcem přímo na vozidle
- Pro např.: BMW: řada 1 r. v. 2004→2019 · řada 2 r. v. 2012→2019 · řada 3 r. v. 2005→2019 · řada 4 r. v. 2012→2019 · X1 r. v. 2005→2015 · X3 r. v. 2009→2017 · X4 r. v. 2013→2018



V7865, EAN 4047728**078658**

Sada pouzder pro silentbloky · VAG

- Sada nářadí k demontáži a montáži silentbloků u zadní nápravy různých modelů VAG
- Pomocí speciálních polomisek je zaručena přesnost lícování u pouzdra
- Pro výměnu pouzdra u následujících vozidel:
 VW Golf 7 r. v. 2017 → · Golf 7 Variant r. v. 2017 → · Golf 7 Sportsvan r. v. 2017 → · Golf 8 r. v. 2019 → · Polo 6 r. v. 2017 → · T-Cross r. v. 2018 → · T-Cross r. v. 2017 →
 AUDI A1 r. v. 2018 → · A3 r. v. 2017 → · Q2 r. v. 2017 →
 SEAT Arona r. v. 2017 → · Ateca r. v. 2016 → · Ibiza r. v. 2017 → · León r. v. 2018 →



Demontáž



Montáž



Pouzdro



VIGOR č.	Označení	Provedení	— L — mm	EAN 4047728+
V7866	Pouzdro silentbloku		-	078665
V7867	Pouzdro silentbloku		-	078672
V7868	Silent ložisko polomiska		-	078689
V7869	Pouzdro silentbloku		-	078696
V7870	Pouzdro silentbloku		-	078702
V3220	Tažná tyč · M 12 · maximálně 9 t		250	032209
V3219	Adaptér · M 22x2,5 – M 12x1,75		-	032193
V3208	Matice s nákrůžkem · M 12x1,75		-	032087



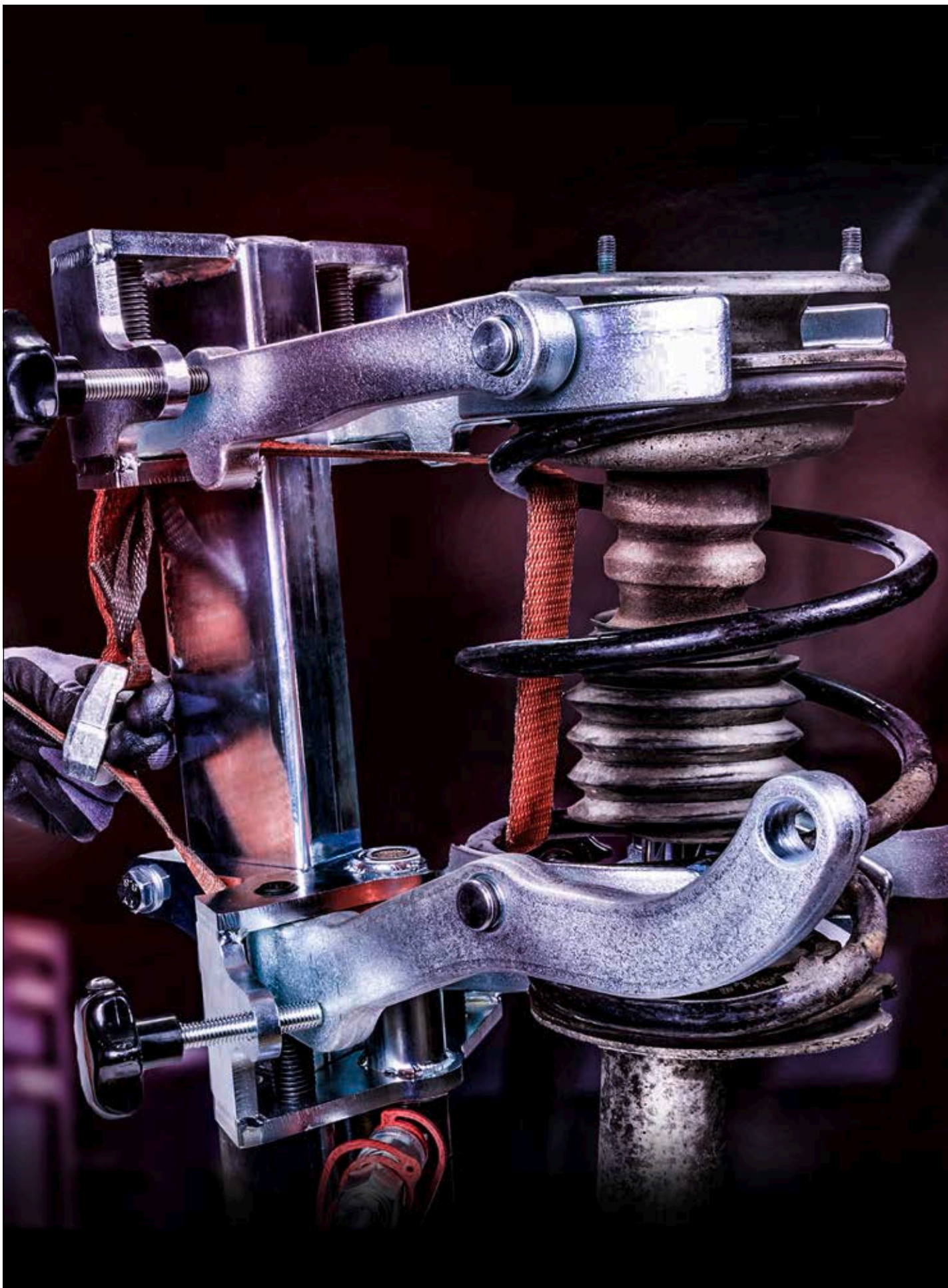

V4476N, EAN 4047728068000

Hydraulický stahovák pružin s 10 miskovými sedly pružiny

- Univerzálně použitelné pro téměř všechny nohy pružin a tlumičů pérování v oblasti osobních motorových vozidel a lehkých dodávek
- Také pro MERCEDES-BENZ třída C (W203), novější pružinové nohy BMW a také VAG, u nichž je zabudované elektronické přestavování tlumičů (EDC, DCC)
- Díky záběru pružin uvnitř pružinových vinutí jsou případně rušivé součásti na tlumiči irelevantní a nemají žádný vliv na funkci stahováku pružin
- Použitelné jak pro levotočivé, tak i pravotočivé pružiny
- Přesné zarovnání noh pružin a tlumičů
- I v případě dělení těhlice a pružinových noh odlehčením pružinové nohy přímo na vozidle bez nutnosti demontáže nosné nápravy, příp. předepsané měření geometrie nápravy odpadá
- Trojnožka včetně koleček umožňuje uložení a mobilní práci se stahovákem pružin – není tedy potřeba žádné místo na dílenském stole
- Obrácené nasazení ochranného rámu k použití stahováku pružin jako přídatné hydraulické podpěry a lze jej použít se silou 2,1 tun, např. pro práce na ramenech náprav nebo nosných kloubech
- Použití mechanismu „Quick-Pin“ ke snadným a rychlým přestavbám stahováku pružin k použití tří funkcí: uchopení pružiny, oddělení těhlice a pružinových noh a rovněž použití jako hydraulická podpěra
- Stabilní noha trojnožky včetně aretace a polohování pro vodorovné stání odolné proti skluzu
- Při stahování starých pružin, u nichž je pravděpodobné prasknutí, slouží robustní bezpečnostní řemen jako dodatečný bezpečnostní aspekt
- Včetně všech miskových sedel pružiny (4x V4352, 4x V4353 · 2x V4354)
- K ovládní je potřebné hydraulické čerpadlo s provozním tlakem 700 bar (V2846 / V2847)
- Hmotnost: 44 kg
- Kapacita: 2,1 tuny
- Zdvih: 430 mm
- Miskové sedlo pružiny \varnothing 70 – 160 mm



V4476N-1, EAN 4047728081597

Stahovák pružin předpínací jednotka

- Rychlá a efektivní demontáž a montáž noh pružin MacPherson v namontovaném stavu
- V závislosti na pružici noze, se pomocí lisovacích čelistí přiloží a lisuje u spodního talíře pružiny, nebo u prvního vinutí
- K oddělení jednotky tlumiče pérování z čepu nápravy
- Není nutné uvolnění kloubové hřídele nebo řízení nápravy
- Je potřeba hydraulické čerpadlo V2846 nebo V2847



NOVINKA



V4476N-2, EAN 4047728081603

Rozšiřující sada

- K nastrojení předpínací jednotky V4476N-1 na úplný stahovák pružin V4476N



NOVINKA



V4476-1, EAN 4047728060264

Kroužek adaptéru OPEL Insignia

- K použití se stahovákem pružin VIGOR V4476
- Dodatečný kroužek adaptéru je vyžadován při práci pro pružici jednotky následujících vozidel:
- OPEL Insignia B r. v. 2017 → 2019
 - Limousine Grand Sport
 - Kombi Sports Tourer

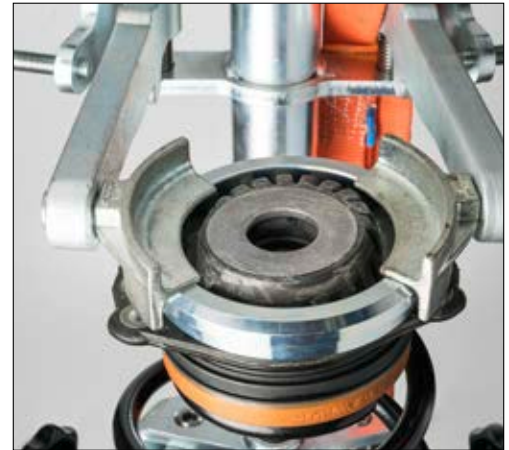

V4352, EAN 4047728043526

Miskové sedlo pružiny Ø 70 – 160 mm

- Miskové sedlo pružiny jednotlivé (jsou třeba čtyři misková sedla pružiny)
- Lze použít pouze se stahovákem pružin V4307



V4353, EAN 4047728043533

Miskové sedlo pružiny Ø 150 – 240 mm

- Miskové sedlo pružiny jednotlivé (jsou třeba čtyři misková sedla pružiny)
- Lze použít pouze se stahovákem pružin V4307
- 4 misková sedla pružiny jsou obsažena v sadě stahováku pružin V4307



V4354, EAN 4047728043540

Miskové sedlo pružiny Ø 150 – 240 mm s aretací

- Miskové sedlo pružiny jednotlivé (jsou třeba čtyři misková sedla pružiny)
- Lze použít pouze se stahovákem pružin V4307
- Speciálně pro CHRYSLER Voyager



V7026, EAN 4047728070263

VIGOR
SERIES **XL**

Mobilní pracovní stůl se speciálním nářadím

• Dodání bez rukojeti pro pojezd

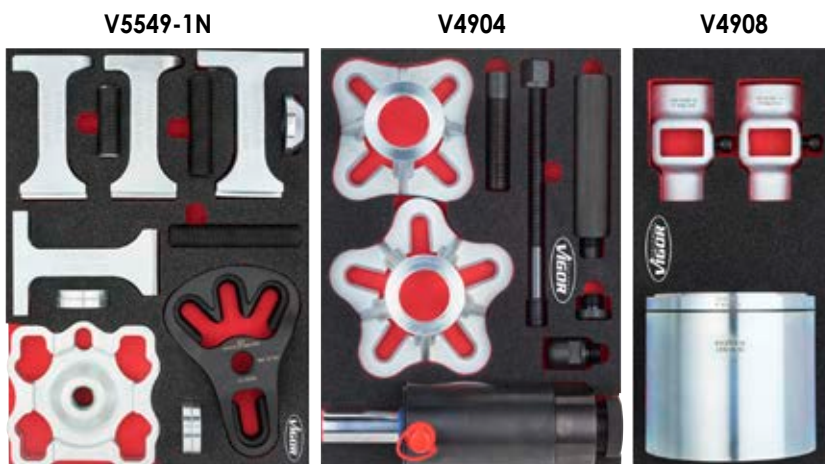
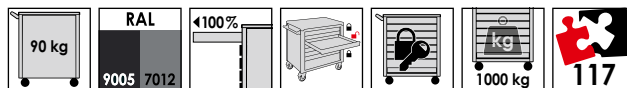

+ sortiment



Mobilní pracovní stoly se speciálním nářadím



V7026-1, EAN 4047728070386



Mobilní pracovní stůl se speciálním nářadím

• Dodání bez rukojeti pro pojezd

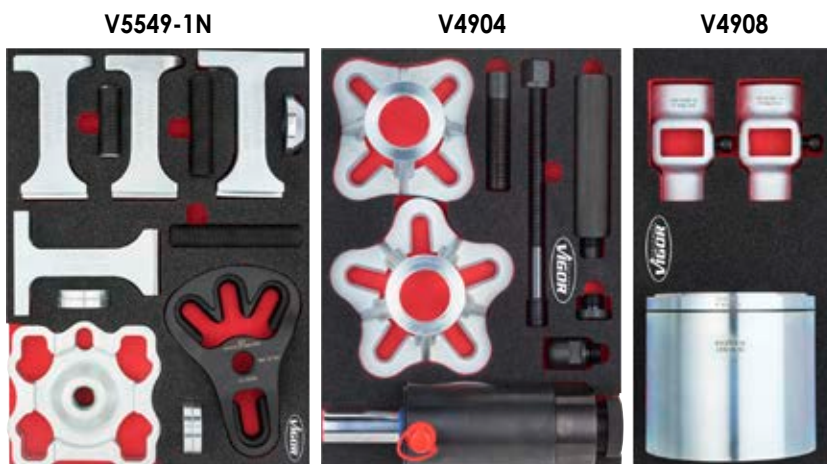
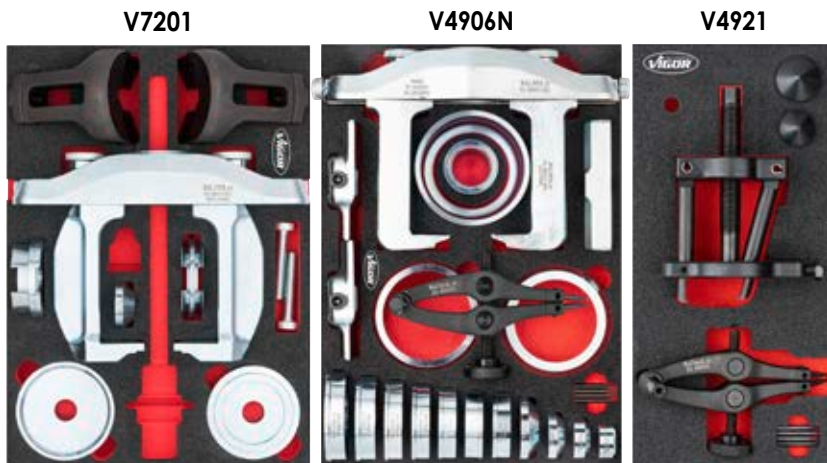
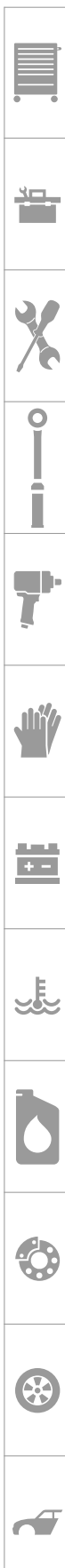
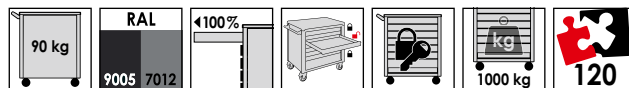

+ sortiment



V7026-2, EAN 4047728070478

VIGOR
SERIES **XL**

Mobilní pracovní stůl se speciálním nářadím

• Dodání bez rukojeti pro pojezd

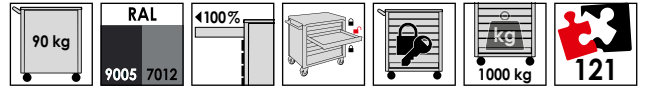

+ sortiment



Mobilní pracovní stoly se speciálním nářadím



V7030, EAN 4047728077309



Mobilní pracovní stůl se speciálním nářadím

• Dodání bez rukojeti pro pojezd

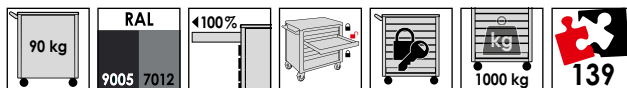

+ sortiment



V7030-2, EAN 4047728077323

VIGOR
SERIES **XL**

Mobilní pracovní stůl se speciálním nářadím

• Dodání bez rukojeti pro pojezd

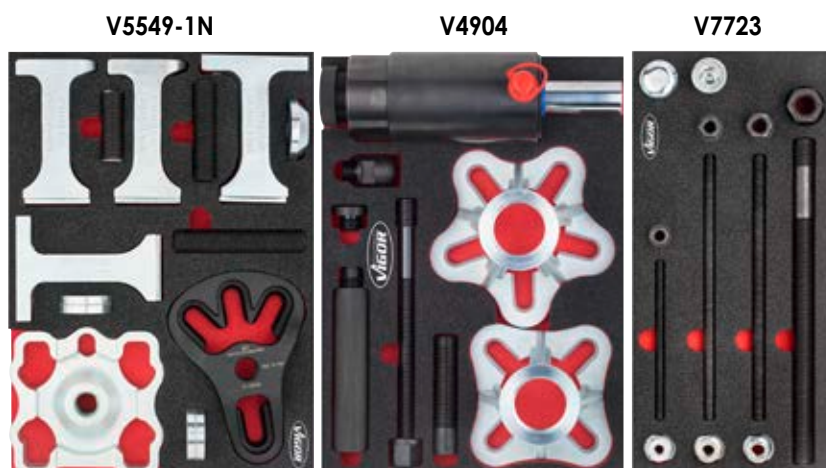
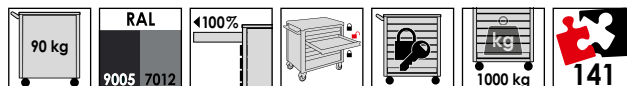

+ sortiment

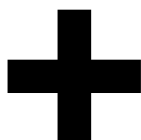

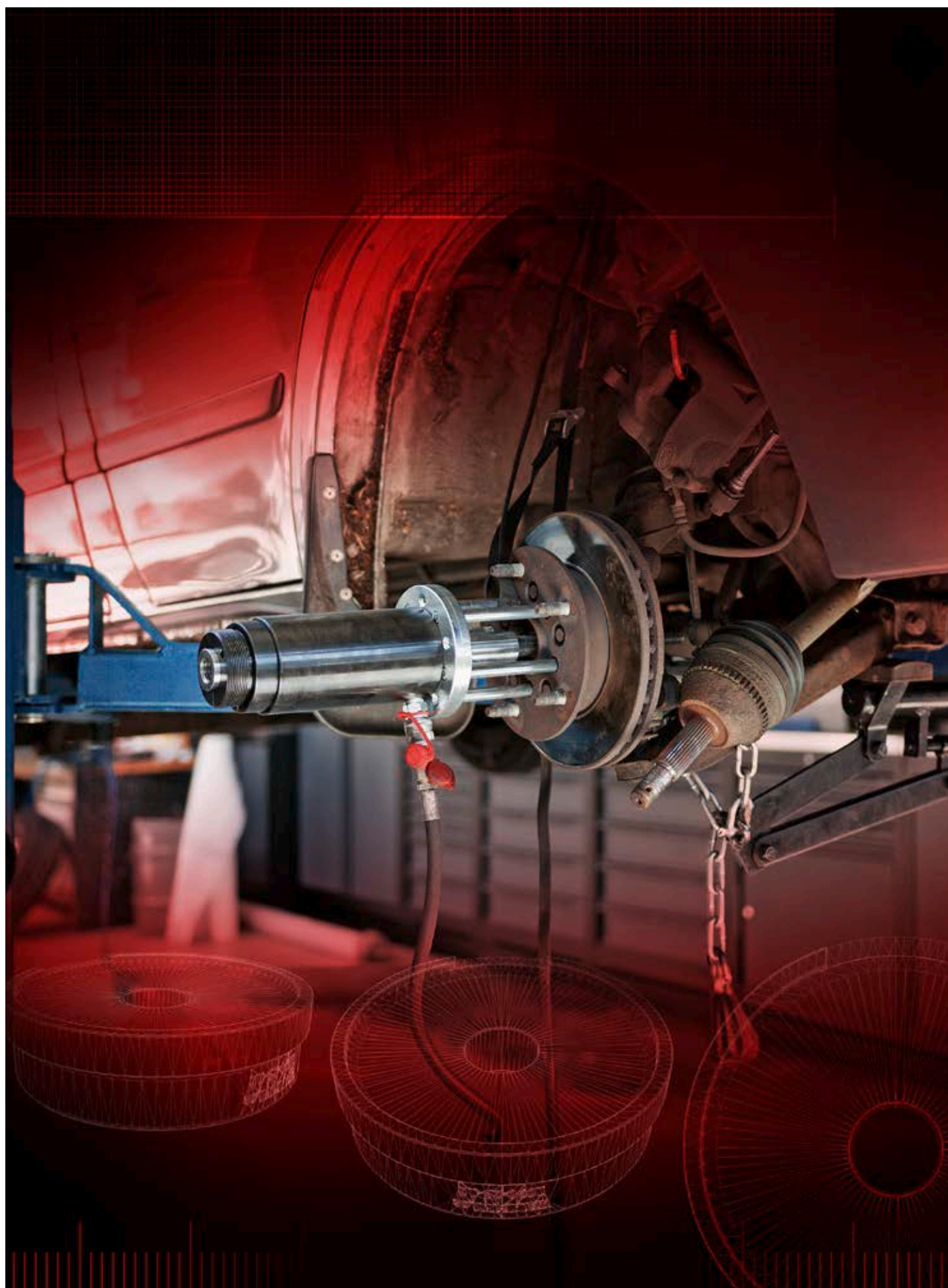

V7276, EAN 4047728072762

VIGOR
SERIES **XL**

Mobilní pracovní stůl se speciálním nářadím

• Dodání bez rukojeti pro pojezd

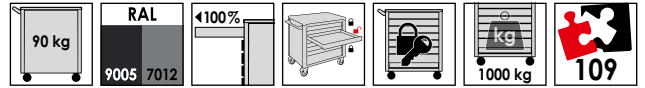

V7201



V7133N

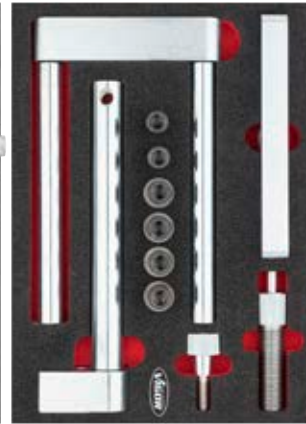

V5058



V7261



V7265



V7267



+ sortiment

V7270



V7273



V7263



Mobilní pracovní stoly se speciálním nářadím



V7276-2, EAN 4047728072908



Mobilní pracovní stůl se speciálním nářadím

• Dodání bez rukojeti pro pojezd

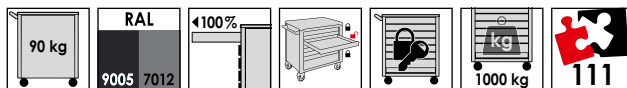

V7201



V7133N

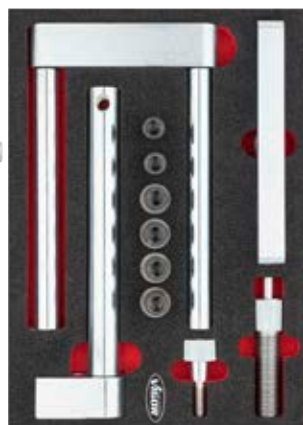

V5058



V7261



V7265



V7267



+ sortiment



V7270



V7273



V7263

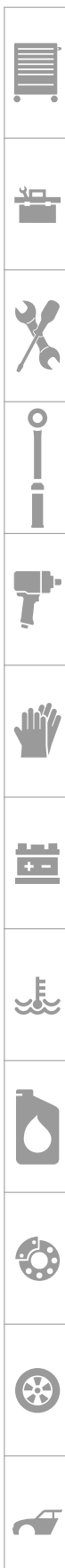

V7280, EAN 4047728081955

VIGOR SERIES XL

Mobilní pracovní stůl se speciálním nářadím

• Dodání bez rukojeti pro pojezd

NOVINKA

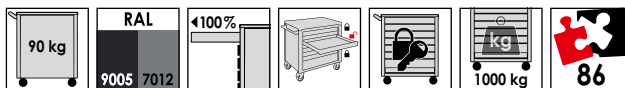

V7133N

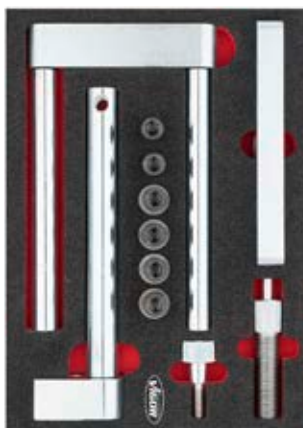

V7261



V5009



V7265



V7270



V5009



+ sortiment

V7273



V5018



V7263



Vysvětlení piktogramů

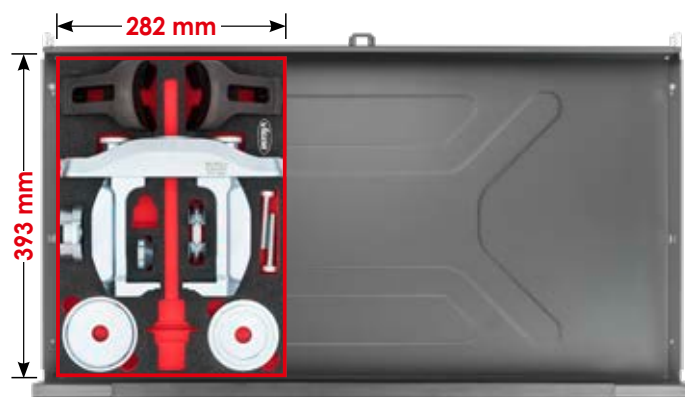



V5064, EAN 4047728050647

Tlačný a tažný hydraulický válec 18 tuny



V5058-L, EAN 4047728050579

Pěnová vložka ·
prázdňá



V5058, EAN 4047728050586

Tlačný a tažný hydraulický válec 22 tuny



V5085-L, EAN 4047728050869

Pěnová vložka ·
prázdňá



V4908, EAN 4047728049085

Sada pánví ložisek nábojů s fixací ložisek kol



V4908-L, EAN 4047728049078

Pěnová vložka ·
prázdňá



V4915, EAN 4047728049153

Sada tlačných noh



V4915-L, EAN 4047728049146

Pěnová vložka ·
prázdňá



Speciální pěnové vložky



V5062, EAN 4047728050623
Sada náradí pro hnací hřídele



V5062-L, EAN 4047728050616
Pěnová vložka ·
prázdná



V4921, EAN 4047728049214
Stahovák vnitřních kroužků ložiska
s náradím pro pojistné kroužky



V4921-L, EAN 4047728049207
Pěnová vložka ·
prázdná



V7263, EAN 4047728072649
Sada pro ložiska kol · přední · IVECO Daily 2014
• Výměna předního ložiska kola u modelů IVECO Daily r. v. 2014→



V7263-L, EAN 4047728072632
Pěnová vložka ·
prázdná



V7267, EAN 4047728072687
Rozšiřující sada pro stahování
nabojů kola / ložiska kol



V7267-L, EAN 4047728072670
Pěnová vložka ·
prázdná



V7722, EAN 4047728077262
Rozšíření lisovacího stojanu



V7722-L, EAN 4047728077224
Pěnová vložka ·
prázdná



V7723, EAN 4047728**077279**

Sada vřeten



V7723-L, EAN 4047728**077231**

Pěnová vložka ·
prázdná

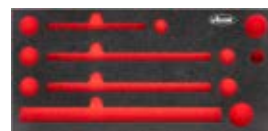

V7724, EAN 4047728**077286**

Vytláčovač kulového kloubu



V7724-L, EAN 4047728**080309**

Pěnová vložka ·
prázdná

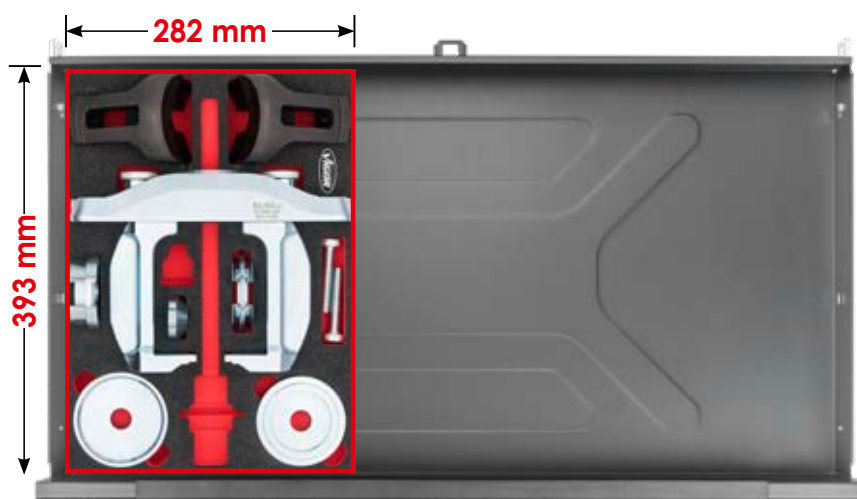
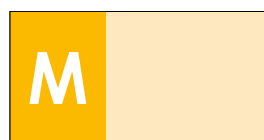

V4906N, EAN 4047728**077255**

Sada pro ložiska kol · standard ·
demonťáž / montáž

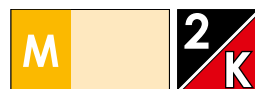

V4906N-L, EAN 4047728**077217**

Pěnová vložka · prázdná



Speciální pěnové vložky



V7201, EAN 4047728072014

Sada pro demontáž / montáž
kompaktních ložisek kol · univerzální



V7201-L, EAN 4047728072021

Pěnová vložka · prázdná



V4904, EAN 4047728049047

Sada vylisovacích přípravků pro poloosy



V4904-L, EAN 4047728049023

Pěnová vložka · prázdná



V5066, EAN 4047728050661

Sada tažných a tlačných pouzder



V5066-L, EAN 4047728050654

Pěnová vložka · prázdná



V7261, EAN 4047728072625

Rozšiřující sada nástrojů pro dodávky



V7261-L, EAN 4047728072618

Pěnová vložka · prázdná



V7265, EAN 4047728072663

Sada válců 32 tun a 8,8 tun



V7265-L, EAN 4047728072656

Pěnová vložka · prázdná



V7270, EAN 4047728072717

Rozšiřující sada pro zadní nápravu



V7270-L, EAN 4047728072700

Pěnová vložka · prázdná



V7273, EAN 4047728072748

Startovací sada pro dodávky

- Podstatná úspora času použitím přímo u vozidla · odhadovaná pracnost je 30 – 40 minut



V7273-L, EAN 4047728072731

Pěnová vložka · prázdná



V5548, EAN 4047728055482

Rozšiřující sada pro kompaktní ložiska kol / náboje kol

- Sada ve vložce z měkké pěny, bez multiboxu



V5548-L, EAN 4047728055475

Pěnová vložka · prázdná

- Pěnová vložka pro V5548 · V549 · prázdná



V7154, EAN 4047728071543

Kompletní vytlačovací sada pro brzdové kotouče



V7154-L, EAN 4047728071710

Pěnová vložka · prázdná



V2889, EAN 4047728028899

Sada pro ložiska kol · vpředu · CITROËN · FIAT · PEUGEOT

- Pro např.:
 - CITROËN: Jumper r. v. → 2007
 - FIAT: Ducato r. v. → 2007
 - PEUGEOT: Boxer r. v. → 2007
- Výměna ložiska kol přímo na vozidle v minimálním čase
- Demontáž nábojů a ložisek kol na podvozku s pomocí hydraulického válce 32 tun (V2874) ve spojení s úderovou silou
- Pracovní čas: 30 – 40 minut na stranu
- Použitelné jen ve spojení s podložkou pro ložiska (V2881) a náboje kol (V2882)
- Pro modely r. v. 2007 → musí být použit tlačný kroužek V2883



VIGOR č.	Označení	Provedení	mm	EAN 4047728+
V3105	Tlačný kroužek		-	031059
V3107	Tlačná trubka		180	031073
V3149	Tlačná trubka		115	031493
V3091	Podložka náboje · vnitřní Ø 23 mm · vhodná pro vřeteno M 22		-	030915
V3108	Podložka ložiska · vnitřní Ø 23 mm · vhodná pro vřeteno M 22		-	031080
V3109	Opěrný držák		-	031097
V3106	Tlačná podložka Ø 170 mm		-	031066



Tlačný kroužek pro sadu pro ložiska kol · vpředu · CITROËN · FIAT · PEUGEOT

- Doplnující nářadí pro např.:
 - CITROËN Jumper r. v. 2007 →
 - FIAT Ducato r. v. 2007 →
 - PEUGEOT Boxer r. v. 2007 →
- Pro vozidla r. v. 2007 → – použití s V2889
- Namísto sady tlačných kroužků V3105 se musí použít tato sada tlačných kroužků



VIGOR č.	EAN 4047728+
V2883	028837

Podložka ložiska pro sadu ložisek kol · vpředu · CITROËN · FIAT · PEUGEOT

- Pořebná pro sadu pro přední ložiska kol (V2889), pokud není k dispozici sada pro zadní ložiska kol (V2880)

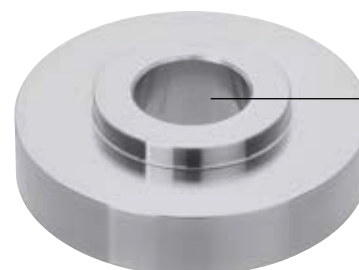

Vnitřní průměr 23 mm

VIGOR č.	EAN 4047728+
V2881	028813

Podložka náboje pro sadu ložisek kol · vpředu · CITROËN · FIAT · PEUGEOT

- Pořebná pro sadu pro přední ložiska kol (V2889), pokud není k dispozici sada pro zadní ložiska kol (V2880)

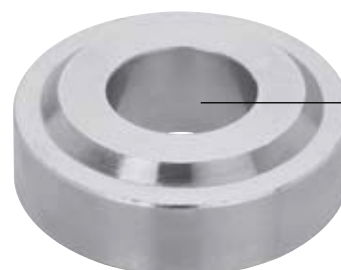

Vnitřní průměr 23 mm

VIGOR č.	EAN 4047728+
V2882	028820

Tlačná objímka

- Doplnkové nářadí pro výše uvedené modely r. v. 2010 →
- Namísto pánve ložiska V3112 se musí použít tato tlačná objímka

VIGOR č.	EAN
V3433	034333



Tlačný kroužek pro sadu pro ložiska kol · vpředu · CITROËN · FIAT · PEUGEOT

- Doplnující nářadí pro např.:
 - CITROËN Jumper r. v. 2007 →
 - FIAT Ducato r. v. 2007 →
 - PEUGEOT Boxer r. v. 2007 →
- Pro vozidla r. v. 2007 → – použití s V2889
- Namísto sady tlačných kroužků V3105 se musí použít tato sada tlačných kroužků

VIGOR č.	EAN
V2883	028837



V7252, EAN 4047728072526

Sada pro ložiska kol · přední · IVECO Daily 2014

- Výměna předního ložiska kola u modelů IVECO Daily r. v. 2014 →
- Podstatná úspora času kvůli použitelnosti přímo u vozidla bez předchozí demontáže dílů nápravy
pracnost cca 30 – 40 minut na jednu stranu
- Tlačný kroužek koncipovaný pro bezpečnou a spolehlivou výměnu ložiska kola
- Použití sady ve spojení s hydraulickým válcem V2874
- Volitelně je dodatečně možná práce pod dílenským lilem



V2879, EAN 4047728028790

Sada pro přední ložiska kol · FORD

- Výměna ložisek kol u přední nápravy
- Pro FORD Transit (Tourneo) r. v. 2000 →
- Výměna brzdových kotoučů bez zničení ložiska kol
- Pro ložiska kol s \varnothing 78 mm a \varnothing 87,5 mm
- Pracovní čas: cca. 25 minut na stranu
- Výměna ložiska kol přímo na vozidle při minimálním času



V2890, EAN 4047728028905

Nářadí pro vylisování poháněcích hřídelí 5děrové pro dodávky

- Vylisování zarezivělých nebo nalepených hnacích hřídelí přímo na vozidle
- Pro dodávky s 5-děrovými náboji díky excentrickým díram pro šrouby kol
- Pro kříž s otvory 119 – 172 mm
- Zabraňuje ohřátí, rozšíření hnací hřídele nebo škodám na jiných dílech

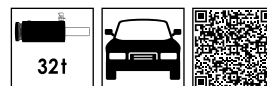

Vnitřní závit 2. 1/2"



Doba práce jen asi 5 minut



V3287, EAN 4047728032872

Speciální šroub · M 16 x 1,5 mm

- Ve spojení s nářadím pro hnací hřídele V2890 k demontáži ložisek kol (vzadu) nebo k vytlačení hnacích hřídelí (vpředu)
- Pro
 - CITROËN Jumper
 - PEUGEOT Boxer
 - FIAT Ducato
 - RENAULT Master
- Je zapotřebí 5 šroubů



V3013, EAN 4047728030137

Speciální matice · M 14 x 2 mm

- Ve spojení s nářadím pro hnací hřídele V2890 k demontáži ložisek kol (vzadu) nebo k vytlačení hnacích hřídelí (vpředu)
- Pro FORD Transit
- Je zapotřebí 5 matic



Sady nářadí pro standardní ložiska kol



V7251, EAN 4047728072540

Multibox sada pro ložiska kol IVECO Daily

- Výměna ložisek kol přední nápravy v namontovaném stavu u IVEVO Daily r. v. 2014 →
- Použití s 32 t hydraulickým válcem V2874
- Alternativní použití také v demontovaném stavu za pomoci dílenského lisu



VIGOR č.	Označení	Provedení	mm	EAN 4047728+
V7251-1	Přítlačný kroužek IVECO Daily		-	072557
V7251-2	Velká tlačná trubka		-	072519
V7251-3	Podložka ložiska IVECO Daily		-	072564
V7251-4	Podložka náboje IVECO Daily		-	072571
V7251-5	Pánev ložiska IVECO Daily		-	072588
V3106	Tlačná podložka Ø 170 mm		-	031066
V3108	Podložka ložiska · vnitřní Ø 23 mm · vhodná pro vřeteno M 22		-	031080
V3149	Tlačná trubka		115	031493



V7275, EAN 4047728**072755**

Multibox · startovací sada · ložiska kol přední nápravy u dodávek

• Podstatná úspora času použitím přímo u vozidla · odhadovaná pracnost je 30 – 40 minut



VIGOR č.	Označení	Provedení	mm	EAN 4047728+
V3433	Tlačné pouzdro · vnitřní Ø 23 mm · vhodné pro vřeteno M 22		-	034333
V7251-2	Velká tlačná trubka		-	072519
V3106	Tlačná podložka Ø 170 mm		-	031066
V2883	Tlačný kroužek pro sadu pro ložiska kol · vpředu · CITROËN · FIAT · PEUGEOT		-	028837
V2881	Podložka ložiska pro sadu ložisek kol CITROËN · FIAT · PEUGEOT · přední · vnitřní Ø 23 mm · vhodná pro vřeteno M 22		-	028813
V3108	Podložka ložiska · vnitřní Ø 23 mm · vhodná pro vřeteno M 22		-	031080
V3109	Opěrný držák		-	031097
V2882	Podložka náboje pro sadu ložisek kol CITROËN · FIAT · PEUGEOT · vpředu		-	028820
V3149	Tlačná trubka		115	031493
V3091	Podložka náboje · vnitřní Ø 23 mm · vhodná pro vřeteno M 22		-	030915
V3110	Tlačná podložka · Ø 89 mm		-	031103
V3039	Tlačná podložka · velká		-	030397
V3040	Tlačná trubka · velká		120	030403
V3087	Nářadí pro náboje		-	030878
V3088	Podložka náboje · vnitřní Ø 23 mm · vhodná pro vřeteno M 22		-	030885



Sady nářadí pro standardní ložiska kol



V7291, EAN 4047728072915

Multibox · rozšiřující sada · pro ložiska kol zadní
nápravy u dodávek / hnací hřídel



VIGOR č.	Označení	Provedení	Ø	EAN 4047728+
V3013	Speciální matice · M 14x2 mm		-	030137
V3287	Speciální šroub · M 16 x 1,5 mm		-	032872
V2890	Nářadí pro vytlačování poháněcích hřídel 5děrové pro dodávky		-	028905
V3021	Tlačná objímka		105	030212
V3090	Adaptérový kroužek		-	030908

Chyby vyhrazeny

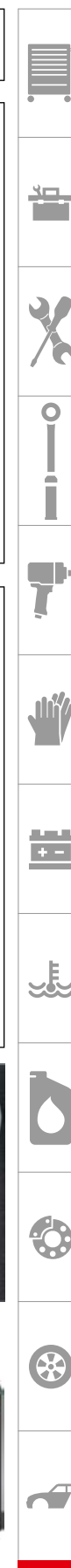

V2858N, EAN 4047728**075268**

Lisovací třmen

- Maximální zatížení nosných kloubů a lisovacích třmenů: 18 t
- Pouze ve spojení s V2913 · V2915 · V2914
- Pro napí.: FORD a MERCEDES-BENZ

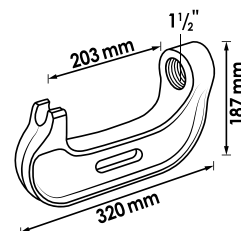
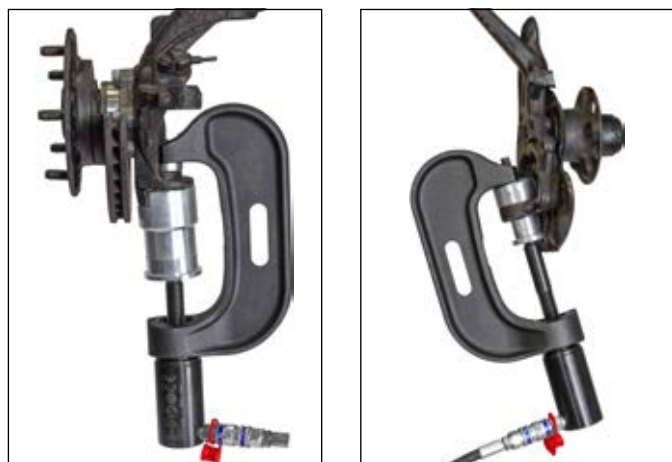

V2920, EAN 4047728**029209**

Stahovák kulových kloubů · univerzální

- Vylisování kulových čepů z páky řízení u dodávek, NA a autobusů
- Úzké provedení – pro kulové klouby MERCEDES-BENZ Sprinter a FORD Transit

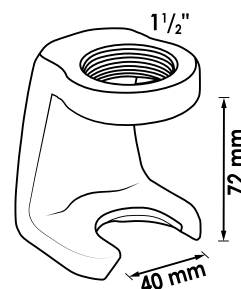



V4565, EAN 4047728**045650**

Sada pro demontáž čepů zavěšení náprav 32 tun · univerzální

- Pro většinu běžných čepů zavěšení náprav, včetně variant v kuželovém provedení
- Jedinečná rázová funkce umožňuje při demontáži údery kladiva na válec (s namontovanou úderovou hlavou) ve směru tlaku
- Rázová funkce je velmi efektivní a pro úspěšnou demontáž přenáší rozhodující vibrace do materiálu
- Není zapotřebí další demontáž nápravy
- Verze 32 tun
- Jednoduché zacházení, také pro autobusy, kde se často pracuje ve stísněném prostoru



Vnitřní závit 2. 1/2"

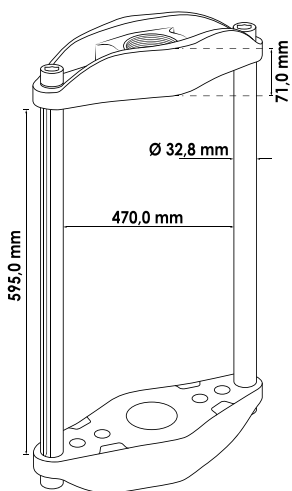

VIGOR č.	Označení	Provedení	mm	EAN 4047728+
V4550	Lisovací římen pro V4565 · V4566		-	045506
V3266	Tlačná trubka		130	032667
V4564	Tlačná trubka 85 mm pro V4565 · V4566		85	045643
V3267	Tlačná trubka		42	032674
V4634	Tlačná trubka pro V4565 · V4566		-	046343
V4562	Tlačné pouzdro pro V4565 · V4566		-	045629
V4563	Adaptérová deska pro V4565 · V4566		-	045636
V3264	Tlačná tyč · 250 mm Ø 31 mm		250	032643
V3265	Tlačná tyč · 140 mm Ø 31 mm		140	032650
V3232	Tlačná tyč · 50 mm Ø 31 mm		50	032322



V4566, EAN 4047728**045667**

Sada pro demontáž čepů zavěšení náprav 45 tun · univerzální

- Pro většinu běžných čepů zavěšení náprav, včetně variant v kuželovém provedení
- Jedinečná rázová funkce umožňuje při demontáži údery kladiva na válec (s namontovanou úderovou hlavou) ve směru tlaku
- Rázová funkce je velmi efektivní a pro úspěšnou demontáž přenáší rozhodující vibrace do materiálu
- Není zapotřebí další demontáž nápravy
- Verze 45 tun
- Jednoduché zacházení, také pro autobusy, kde se často pracuje ve stísněném prostoru

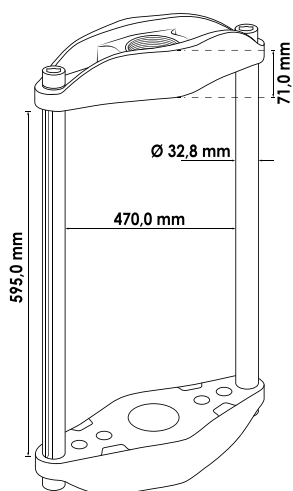

VIGOR č.	Označení	Provedení	L mm	EAN 4047728+
V4550	Lisovací třmen pro V4565 · V4566		-	045506
V3266	Tlačná trubka		130	032667
V4564	Tlačná trubka 85 mm pro V4565 · V4566		85	045643
V3267	Tlačná trubka		42	032674
V4634	Tlačná trubka pro V4565 · V4566		-	046343
V4562	Tlačné pouzdro pro V4565 · V4566		-	045629
V4563	Adaptérová deska pro V4565 · V4566		-	045636
V4546	Tlačná tyč · M 30 · délka 140 mm · Ø 38 mm		140	045469
V4545	Tlačná tyč · M 30 · délka 30 mm · Ø 38 mm		30	045452
V4549	Prodloužení · 100 mm · Ø 38 mm pro V4555 · V4566		100	045490
V4548	Prodloužení · 70 mm · Ø 38 mm pro V4555 · V4566		70	045483
V4547	Prodloužení · 50 mm · Ø 38 mm pro V4555 · V4566		50	045476



V4569, EAN 4047728045698

Rozšiřující sada pro demontáž čepů zavěšení náprav

Rozšiřující sada k výrobkům V4565 a V4566. Systém umožňuje vytlisování a nalisování čepů zavěšení náprav na přívěsu, aniž by se předem musela demontovat náprava.



VIGOR č.	Označení	Provedení	EAN 4047728+
V4571	Prodloužení pro V4569		045711
V4575	Prodloužení pro V4569		045759
V4572	Prodloužení pro V4569		045728
V4573	Lisovací deska pro V4569		045735
V4574	Lisovací deska pro V4569		045742
V4570	Podpěrná noha pro V4569		045704



V4605, EAN 4047728046053

Rozšiřující sada pro demontáž čepů zavěšení náprav MERCEDES-BENZ Actros a Atego

Rozšiřující sada k výrobkům V4565 a V4566. Systém umožňuje vytlisování a zalisování čepů nápravy přímo na vozidle.



VIGOR č.	Označení	Provedení	l mm	EAN 4047728+
V4575	Prodloužení pro V4569		-	045759
V4609	Tlačná tyč · M 30 · délka 137 mm · Ø 29 mm · pro V4605 · V602		137	046091
V4572	Prodloužení pro V4569		-	045728
V4607	Vodící kroužek pro V4605 · V4606		-	046077
V4610	Sřídící tlačný díl		-	046107



V4606, EAN 4047728046060

Rozšiřující sada pro demontáž zavěšení náprav MAN TGA · TGX a TGS

Rozšiřující sada k výrobkům V4565 a V4566. Systém umožňuje vytlisování a zalisování čepů nápravy přímo na vozidle.



VIGOR č.	Označení	Provedení	EAN 4047728+
V4608	Tlačná trubka		046084
V4575	Prodloužení pro V4569		045759
V4572	Prodloužení pro V4569		045728
V4607	Vodící kroužek pro V4605 · V4606		046077



V4554, EAN 4047728045544

Sada stahováků pro náboje kol NA, autobusy a přívěsy 32 tun

- Náboje NA s 8 čepy dlouhými 275 mm nebo 10 čepů o délce 335 mm
- Vylisování nábojů kol s kompaktními ložisky jako např. u náprav ŠAF
- Robustní konstrukce umožňuje plnou sílu 32 tun ve spojení s úderovou silou při vylisování



VIGOR č.	Označení	Provedení	L mm	EAN 4047728+
V3263	Šroub · M 22 x 60 mm		-	032636
V4556	Deska se závitů pro V3750 · V4554 · V4555		-	045568
V3265	Tlačná tyč · 140 mm Ø 31 mm		140	032650
V3232	Tlačná tyč · 50 mm Ø 31 mm		50	032322
V3222	Tlačná noha		-	032223
V3231	Lisovací deska		-	032315
V3264	Tlačná tyč · 250 mm Ø 31 mm		250	032643



V4555, EAN 4047728045551

Sada stahováků pro náboje kol NA, autobusy a přívěsy 45 tun

- Náboje NA s 8 čepy dlouhými 275 mm nebo 10 čepů o délce 335 mm
- Vylisování nábojů kol s kompaktními ložisky jako např. u náprav ŠAF
- Robustní konstrukce umožňuje plnou sílu 45 tun ve spojení s úderovou silou při vylisování



VIGOR č.	Označení	Provedení	L mm	EAN 4047728+
V3263	Šroub · M 22 x 60 mm		-	032636
V4556	Deska se závitů pro V3750 · V4554 · V4555		-	045568
V3222	Tlačná noha		-	032223
V4546	Tlačná tyč · M 30 · délka 140 mm · Ø 38 mm		140	045469
V4545	Tlačná tyč · M 30 · délka 30 mm · Ø 38 mm		30	045452
V4549	Prodloužení · 100 mm · Ø 38 mm pro V4555 · V4566		100	045490
V4547	Prodloužení · 50 mm · Ø 38 mm pro V4555 · V4566		50	045476
V4548	Prodloužení · 70 mm · Ø 38 mm pro V4555 · V4566		70	045483



V3634, EAN 4047728036344

Vymezovací šroub M 22

- Použití ve spojení se sadou stahováků nábojů V2934 na nápravách s vnější planetou na náboji kola
- Dodávka bez zobrazené desky (V2932)
- Pro použití s V2934 jsou nutné 4 vymezovací šrouby
- Výška: 50 mm



Planetová převodovka



V3434, EAN 4047728034340

Sada pro ložiska kol SCANIA

- Rychlá, snadná výměna ložiska kola přímo na vozidle
- Pouze ve spojení se sadou stahováků pro náboje kol V4554
- Obsažená úderová matice umožňuje při demontáži použít rázovou funkci



Pouze ve spojení se sadou stahováků pro náboje kol V4554



VIGOR č.	Označení	Provedení	mm	EAN 4047728+
V3431	Tažná tyč · M 22		500	034319
V3439	Ochranné pouzdro		-	034395
V3440	Tlačná objímka		65	034401
V3437*	Tlačná podložka · Ø 130 mm		-	034371
V3438*	Tlačná podložka · Ø 125 mm		-	034388
V3132	Matice s nákrůžkem · M 22x2,5		-	031325
V3092	Úderová matice		-	030922

* Vnitřní průměr 23 mm vhodný pro vřeteno M22



V4499, EAN 4047728044998

Stahovák nábojů kol pro užitková vozidla · 32 tun

- Vylisování pevně zarezivělých ložisek s vnějšími náboji z rovných hřídelí
- Pro: Volvo FL · TGS · TGX · MERCEDES-BENZ Atego · Actros · RENAULT Kerax · Magnum · Midlum · Premium
- Může se použít rovněž pro konstrukčně stejné značky



VIGOR č.	Označení	Provedení	EAN 4047728+
V3867	Adaptér pro základní těleso se závitem		038676
V3761	Základní těleso se závitem		037617
V3762	Tlačná tyč · M 24		037624



V4500, EAN 4047728045001

Stahovák nábojů kol pro užitková vozidla · 45 tun

- Vylisování pevně zarezivělých ložisek s vnějšími náboji z rovných hřídelí
- Pro: Volvo FL · TGS · TGX · MERCEDES-BENZ Atego · Actros · RENAULT Kerax · Magnum · Midlum · Premium
- Může se použít rovněž pro konstrukčně stejné značky



VIGOR č.	Označení	Provedení	EAN 4047728+
V3867	Adaptér pro základní těleso se závitem		038676
V3761	Základní těleso se závitem		037617
V4577	Tlačná tyč · M 30 pro V4500		045773



V3750, EAN 4047728**037501**

Štáhovák nábojů pro přívěsy s nízkou konstrukcí

- Vytlačení náboje 225 mm s 10 šrouby
- Lze tím povolit náboje s jednotným ložiskem na rovných hřídelích



VIGOR č.	Označení	Provedení	EAN 4047728+
V3263	Šroub · M 22x60 mm		032636
V3763	Deska		037631
V3764	Čep		037648
V3765	Tlačná podložka · SAF Ø 73 mm		037655

Pouze ve spojení se závitovou deskou V4556 (není v dodávce)



V3678, EAN 4047728**036788**

Demontáž (plovoucích) brzdových kotoučů · Volvo · RENAULT · DAF

- Demontáž plovoucích brzdových kotoučů
- Odtláčení brzdového kotouče střídavým tlakem válců
- Dva speciální válce a dvoucestné řídicí ventily pro střídavé stlačování
- Jen pár minut k odtláčení brzdového kotouče

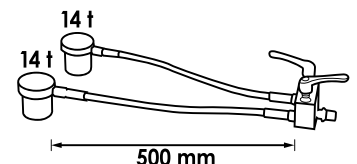

V4601, EAN 4047728046015

Sada pro čepy pérování SCANIA 32 tun

- Vytlačení pružinových čepů
- Použití společně s deskou V4556 pro lisovací třmen a 32 tunový hydraulický válec V2874 (není v dodávce)
- U pevně zarezivělých čepů použijte vloženou rázovou funkci (často rozhodující o úspěšné demontáži)
- Práce se provádí přímo na vozidle při demontáži minimálního počtu dílů



VIGOR č.	Označení	Provedení	mm	EAN 4047728+
V3262	Lisovací třmen		-	032629
V3259	Tlačná trubka - velká		60	032599
V3261	Tlačná tyč - 115 mm Ø 29 mm		115	032612
V3263	Šroub - M 22x60 mm		-	032636
V3260	Tlačná tyč - 100 mm Ø 29 mm		100	032605



V4602, EAN 4047728046022

Sada pro čepy pérování SCANIA 45 tun

- Vytlačení pružinových čepů
- Použití společně s deskou V4556 pro lisovací třmen a 45 tunový hydraulický válec V4242 (není v dodávce)
- U pevně zarezivělých čepů použijte vloženou rázovou funkci (často rozhodující o úspěšné demontáži)
- Práce se provádí přímo na vozidle při demontáži minimálního počtu dílů



VIGOR č.	Označení	Provedení	mm	EAN 4047728+
V3262	Lisovací třmen		-	032629
V3259	Tlačná trubka - velká		60	032599
V4609	Tlačná tyč - M 30 · délka 137 mm · Ø 29 mm · pro V4605 · V602		137	046091
V3263	Šroub - M 22x60 mm		-	032636
V4602-1	Tlačná tyč, délka 64 mm Ø 29 mm		64	046336

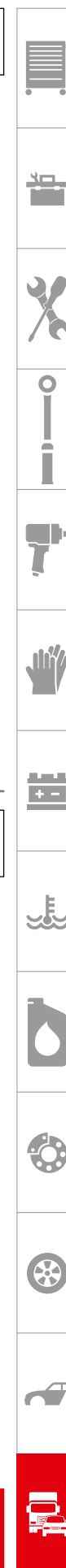

V2937, EAN 4047728**029377**

Štáhovák brzdových pák

- Vytlačení pevně zarezivělých vačkových hřídelí z brzdových pák
- Pro téměř všechny běžné brzdové páky, vhodné také pro Haldex a BPW
- Velmi kompaktní provedení zajišťuje flexibilní použití v těsném prostoru na vozidle



Vnitřní závit 1.1/2"

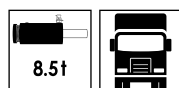
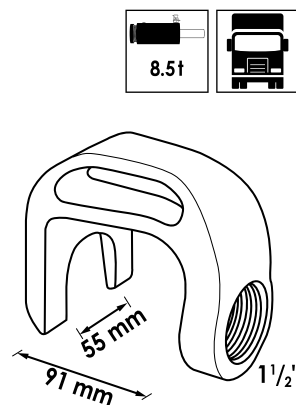

V4635, EAN 4047728**046350**

Sada pro pružná pouzdra · univerzální

- Výměna pružných pouzder bez zbytečné demontáže
- Včetně dílů nářadí pro výměnu pružných pouzder řízení
- Pro pouzdra velikostí 44 až 63 mm
- Bezproblémové odstranění zarezivělých pouzder díky rázové funkci



VIGOR č.	Označení	Provedení	L mm	EAN 4047728+
V3127	Tažná tyč · M 18 – M 22 · maximálně 22 t		250	031271
V3126	Matice s nákrůžkem · M 18x2,5		-	031264
V3266	Tlačná trubka		130	032667
V3267	Tlačná trubka		42	032674
V3235*	Tlačná podložka · Ø 44 mm		-	032353
V3236*	Tlačná podložka · Ø 50 mm		-	032360
V3233*	Tlačná podložka · Ø 57 mm		-	032339
V3237*	Tlačná podložka · Ø 63 mm		-	032377
V3234*	Tlačná podložka · Ø 63 mm		-	032346

* Vnitřní průměr 23 mm vhodný pro vřetenno M22



V2936, EAN 4047728029360

Sada pouzder · nápravy SAF · 150 mm

- Rychlá, jednoduchá demontáž / montáž velkých gumových pouzder 150 mm u náprav SAF



VIGOR č.	Označení	Provedení	mm	EAN 4047728+
V3107	Tlačná trubka		180	031073
V3225	Demontážní/montážní kroužek		-	032254
V3106*	Tlačná podložka Ø 170 mm		-	031066
V3224*	Demontážní/montážní podložka		-	032247
V3226	Montážní kroužek		-	032261
V3431	Tažná tyč · M 22		500	034319

* Vnitřní průměr 23 mm vhodný pro vřeteno M22



V2942, EAN 4047728029421

Sada pouzder pro oje

- Výměna pouzder pomocí hydraulického válce 32 t V2874 (není v dodávce) s úderovou funkcí přímo na oji
- Univerzální použití, vyvinuto obzvlášť pro pouzdra a oje od VBG
- Výměna pouzder bez nahřívání nebo zvláštního opracování



VIGOR č.	Označení	Provedení	mm	EAN 4047728+
V3266	Tlačná trubka		130	032667
V3267	Tlačná trubka		42	032674
V3238*	Tlačná podložka		-	032384

* Vnitřní průměr 23 mm vhodný pro vřeteno M22



V4603, EAN 4047728**046039**

Sada tlačného nářadí 32 tun · univerzální

- Rychlá výměna kuželových a válcových čepů náprav, pružných pouzder a čepů oje jakož i velkých pojistných kroužků
- Sada obsahuje:
 - Nářadí pro demontáž kulových kloubů, brzdových pák, čepů oje VBG
 - Nářadí pro vytlačení nábojů kol
 - Hydraulický válec 8,5 tuny a 32 tun včetně vřetene a úderové hlavy



VIGOR č.	Označení	Provedení	mm	EAN 4047728+
V4565	Sada pro demontáž čepů zavěšení náprav 32 tun · univerzální		-	045650
V5916-XL	Vytlačovač kulového kloubu · hydraulický 8,8 tuny		-	066471
V2867N	Nářadí pro pojistné kroužky		-	077859
V2874	Tlačný a tažný hydraulický válec 32 tun		223	028745
V3222	Tlačná noha		-	032223



Sady nářadí pro užitková vozidla



V4604, EAN 4047728**046046**

**Sada tlačného nářadí
45 tun · univerzální**

- Rychlá výměna kuželových a válcových čepů náprav a čepů oje jakož i velkých pojistných kroužků
- Sada obsahuje:
 - Nářadí pro demontáž kulových kloubů, brzdových pák, čepů oje VBG
 - Nářadí pro vytlačení nábojů kol
 - Hydraulický válec 8,5 tuny a 45 tun včetně vřetene a úderové hlavy



VIGOR č.	Označení	Provedení	mm	EAN 4047728+
V4550	Lisovací firmen pro V4565 · V4566		-	045506
V5916-XL	Vytlačovač kulového kloubu · hydraulický 8,8 tuny		-	066471
V2867N	Nářadí pro pojistné kroužky		-	077859
V2874	Tlačný a tažný hydraulický válec 32 tun		223	028745
V3222	Tlačná noha		-	032223

Wallmek-No	VIGOR č.	Označení	Strana	Wallmek-No	VIGOR č.	Označení	Strana
01-00001-001	V2945	Adaptérová deska pro V2868	361	01-00001-518	V8177-36.6	Lisovaná objímka	362
01-00001-002	V2946	Tlačná tyč · nastavitelná · 90 mm · pro V2868	361	01-00001-519	V8177-37.6	Lisovaná objímka	362
01-00001-101	V2947	Lisovaná objímka	360	01-00001-520	V8177-38.6	Lisovaná objímka	362
01-00001-102	V2948	Lisovaná objímka	360	01-00001-521	V8177-39.6	Lisovaná objímka	362
01-00001-103	V2949	Lisovaná objímka	360	01-00001-522	V8177-40.6	Lisovaná objímka	362
01-00001-104	V2950	Lisovaná objímka	360	01-00001-999	V5066	Sada tažných a tlačných pouzder	393
01-00001-105	V2961	Lisovaná objímka	360	01-00004	V2867N	Nářadí pro pojistné kroužky	331, 414–415
01-00001-106	V2962	Lisovaná objímka	360	01-00004-013	V2992	Kolík Ø 2,5 mm	331
01-00001-107	V2963	Lisovaná objímka	360	01-00004-014	V2993	Kolík Ø 3,0 mm	331
01-00001-108	V2964	Lisovaná objímka	360	01-00004-015	V2994	Kolík Ø 3,5 mm	331
01-00001-109	V2965	Lisovaná objímka	360	01-00018	V2860	Sada pro demontáž kompaktních ložisek kol · univerzální	335, 351
01-00001-110	V2966	Lisovaná objímka	360	01-00018-003	V3873	Fixační šroub · M 14	331, 335–336, 341, 343
01-00001-201	V2967	Lisovací trubka	360	01-00018-004	V3874	Šroub · M 12	331, 335–336, 341, 343
01-00001-202	V2968	Lisovací trubka	360	01-00020	V2853	Sada vřeten · mechanických	330
01-00001-203	V2969	Lisovací trubka	360	01-00020-001	V3008	Tažná tyč s maticí s nákrůžkem M 18	330
01-00001-204	V2971	Lisovací trubka	360	01-00020-002	V3206	Podložka	330
01-00001-205	V2972	Lisovací trubka	360	01-00020-003	V3205	Tlačná podložka	330
01-00001-206	V2973	Lisovací trubka	360	01-00022-003	V3403	Tlačná trubka	371
01-00001-207	V2974	Lisovací trubka	360	01-00022-004	V3404	Tlačná deska	371
01-00001-208	V2975	Lisovací trubka	361	01-00022-005	V3405	Adaptérový kroužek	371
01-00001-209	V2976	Lisovací trubka	361	01-00022-010	V3649	Sada pouzder pro podélné vzpěry · FORD · Volvo	358, 371
01-00001-210	V2977	Lisovací trubka	361	01-00022-020	V3650	Lisovací třmen	371
01-00001-211	V2978	Lisovací trubka	361	01-00026	V3731	Sada pro demontáž, univerzální, pro šroubovanou jednotku ložisek kol	336
01-00001-212	V2979	Lisovací trubka	361	01-00026-020	V3758	Sada pro (demontáž) tlačné nohy pro šroubované jednotky ložisek kol	336, 348–349
01-00001-213	V2980	Lisovací trubka	361	01-00027	V3732	Sada pro demontáž, univerzální, pro šroubovanou jednotku ložisek kol	336
01-00001-214	V2981	Lisovací trubka	361	01-00027-020	V3753	Sada pro (demontáž) tlačné nohy pro šroubované jednotky ložisek kol	336, 348–349
01-00001-400	V5169-A	Rozšiřující sada pro tlaková pouzdra	363	01-00030	V4551	Tlačný a tažný hydraulický válec 18 tun	323
01-00001-401	V5169-A45	Adaptéry – lisovací pouzdra · 45 mm	363	01-00030-001	V4552	Hydraulický válec · 18 tun · bez příslušenství	323
01-00001-402	V5169-A55	Adaptéry – lisovací pouzdra · 55 mm	363	01-00030-005	V4553	Tlačná hřídel · M 24x3 mm	323
01-00001-403	V5169-A70	Adaptéry – lisovací pouzdra · 70 mm	363	01-00031-018	V4342	Úderová matice · M 18	328
01-00001-404	V5169-A76	Adaptéry – lisovací pouzdra · 76 mm	363	01-00033	V4491	Sada pro montáž kompaktních ložisek kol · univerzální	341
01-00001-405	V5169-A80	Adaptéry – lisovací pouzdra · 80 mm	363	01-00033-020	V4493	Tlačná noha (pár) pro sadu nářadí pro montáž kompaktních ložisek kol · univerzální	341
01-00001-500	V8177	Sada tažných a tlačných pouzder	362				
01-00001-501	V8177-30	Lisovací trubka	362				
01-00001-502	V8177-32	Lisovací trubka	362				
01-00001-503	V8177-34	Lisovací trubka	362				
01-00001-504	V8177-36	Lisovací trubka	362				
01-00001-510	V8177-28.6	Lisovaná objímka	362				
01-00001-511	V8177-29.6	Lisovaná objímka	362				
01-00001-512	V8177-30.6	Lisovaná objímka	362				
01-00001-513	V8177-31.6	Lisovaná objímka	362				
01-00001-514	V8177-32.6	Lisovaná objímka	362				
01-00001-515	V8177-33.6	Lisovaná objímka	362				
01-00001-516	V8177-34.6	Lisovaná objímka	362				
01-00001-517	V8177-35.6	Lisovaná objímka	362				

Překódování Wallmek / VIGOR



Wallmek-No	VIGOR č.	Označení	Strana
01-00033-110	V3680	Sada pro montáž kompaktních ložisek kol · univerzální	351
01-00033-200	V4491-A	Centrovací pomůcka – kompaktní ložiska kol	341
01-00035	V4598	Sada pro ložiska kol, hnací nápravy a náboje kol · univerzální	332, 347
01-00035-001	V4614	Podložka náboje · kónická · Ø 33,8 mm · pro V4598	332, 348
01-00035-002	V4598-2	Podložka náboje · kónická · Ø 38,8 mm · pro V4598	332, 348, 365
01-00035-003	V4598-3	Podložka náboje · kónická · Ø 43,8 mm · pro V4598 · V4599	332, 334, 348
01-00035-004	V4598-4	Podložka náboje · kónická · Ø 59,8 mm · pro V4598	332, 348
01-00035-010	V4598-10	Podložka ložiska Ø 61,8–62,8 mm · vnitřní otvor Ø 20,25 mm · vhodná pro vřeteno M 20	332
01-00035-011	V4598-11	Podložka ložiska Ø 63,8–64,8 mm · vnitřní otvor Ø 20,25 mm · vhodná pro vřeteno M 20	332
01-00035-012	V4598-12	Podložka ložiska Ø 65,8–66,8 mm · vnitřní otvor Ø 20,25 mm · vhodná pro vřeteno M 20	332, 334
01-00035-013	V4598-13	Podložka ložiska Ø 68,8–70,8 mm · vnitřní otvor Ø 20,25 mm · vhodná pro vřeteno M 20	332
01-00035-014	V4598-14	Podložka ložiska Ø 72,5–74,5 mm · vnitřní otvor Ø 20,25 mm · vhodná pro vřeteno M 20	332
01-00035-015	V4598-15	Podložka ložiska Ø 76,5–78,5 mm · vnitřní otvor Ø 20,25 mm · vhodná pro vřeteno M 20	332
01-00035-016	V4598-16	Podložka ložiska Ø 80,8–82,8 mm · vnitřní otvor Ø 20,25 mm · vhodná pro vřeteno M 20	332
01-00035-020	V4598-20	Pánev ložiska Ø 93 mm pro V4598	332
01-00035-021	V4598-21	Pánev ložiska Ø 75,5 mm pro V4598	332
01-00035-022	V4598-22	Pánev ložiska Ø 93 mm pro V4598	332
01-00035-030	V4598-30	Tlačná trubka, délka 78 mm pro V4598 · V4599	332, 334, 348
01-00036	V4594	Fixace ložisek kol · nastavitelná	334
01-00036-020	V4594-1	Sada tlačné nohy pro V4594	334

Wallmek-No	VIGOR č.	Označení	Strana
01-00037	V4629	Nářadí pro demontáž nábojů kol · univerzální	331, 347
01-00037-020	V4629-1	Sada tlačné nohy pro V4629	331, 348
01-00038	V4599	Sada pro ložiska kol AUDI Q7 · VW Touareg · PORSCHE Cayenne	334
01-00039	V4699	Sada tlačných vřeten · ruční	330
01-00039-001	V4699-1	Tlačné vřeteno · M 30	330
01-00039-002	V4699-2	Adaptér · 1.1/2" · M 30	330
01-00039-010	V4699-4	Tlačná osa · 50xØ 19 mm	330
01-00039-011	V4699-5	Tlačná osa · 85xØ 19 mm	330
01-00039-020	V4699-6	Tlačná osa · 56xØ 24 mm	330
01-00039-021	V4699-7	Tlačná osa · 100xØ 24 mm	330
01-00039-040	V4699-3	Podložka Ø 18,8x3 mm (4 ks)	330
01-00040	V5027	Stahovák nábojů kol	342, 345, 349, 356
01-00041-002	V3871	Traverza pro různé tlačné nohy	331, 335–336, 341, 343, 345, 359
01-00041-003	V5904-3	Kluzný talíř	345, 359
01-00041-005	V5904-4	Šroub · M 14 × 2 – 45 · vnitřní šestihran	345, 359
01-00041-005	V7133-10	Závitové pouzdro M14x45 10,9	357
01-00041-020	V3755	Sada tlačných noh (demontáž) pro kompaktní ložiska kol	335
01-00042-003	V5903-3	Tažná tyč · M 22 · 121 mm	340
01-00042-010	V7061	Sada šroubů · SUBARU · ložiska zadního kola	340
01-00042-011	V7071	Sada šroubů · VAG	340
01-00042-B	V5903N	Stahovák ložisek kol pro šroubovaná ložiska kol	340, 349
01-00044	V5904	Vylisovací přípravek pro poloosy · 6- a 8-děrové	345
01-00044-030	V5904-1	Sada tlačných noh	345
01-00045	V5905	Stahovák nábojů kol / ložisek kol · pro 6 a 8 čepů	344–345, 356
01-00046	V5906	Jednotka ložisek kol · šroubovaná · sada pro demontáž · univerzální	344–345
01-00046-020	V5906-1	Sada tlačných noh	343
01-00046-100	V7859	Sada pro demontáž ložisek kol · nástrčné nápravy	345
01-00046-111	V7860	Podpěrná čelist	345
01-00047-020	V7050	Demontážní nářadí pro šroubovaná 4-děrové náboje / ložiska kol s nerovným plechem na ochranu brzd	335
01-00048	V7154	Kompletní vytlačovací sada pro brzdové kotouče	395
01-00048-001	V7154-1	Vytlačovací noha · jednotlivá	359

Wallmek-No	VIGOR č.	Označení	Strana	Wallmek-No	VIGOR č.	Označení	Strana
01-00048-002	V7154-2	Fixační deska · jednotlivá	359	03-00003-005	V3263	Šroub · M 22x60 mm	407, 410-411
01-00049	V7027	Stahovací nábojů kol / ložisek	342	03-00004-001	V3262	Lisovací římen	411
01-00050-010	V5422	Opěrná deska · Ø 85-95 mm	337	03-00005-001	V2937	Stahovák brzdových pák	412
01-00050-011	V5423	Přidrzná deska · Ø 89-105 mm	338	03-00006-001	V3264	Tlačná tyč · 250 mm Ø 31 mm	404, 407
01-00050-020	V5421	Rozšiřující sada · ROVER	337	03-00006-002	V3265	Tlačná tyč · 140 mm Ø 31 mm	404, 407
01-00050-050	V5425	Rozšiřující sada pro standardní ložiska kol ROVER	337	03-00006-006	V3266	Tlačná trubka	404-405, 412-413
01-00050-100	V5420	Sada pro demontáž / montáž standardních ložisek kol ROVER	337	03-00006-007	V3267	Tlačná trubka	404-405, 412-413
01-00051	V7393	Sada pro pouzdro příčného ramena – BMW	374	03-00006-009	V3261	Tlačná tyč · 115 mm Ø 29 mm	411
01-00053	V7862	Sada pro demontáž kloubové hřídele	364	03-00006-010	V3260	Tlačná tyč · 100 mm Ø 29 mm	411
01-00053-100	V7980	Rozšiřující sada pro demontáž kloubové hřídele	364	03-00006-011	V3259	Tlačná trubka · velká	411
01-00054	V7865	Sada pouzder pro silentbloky · VAG	375	03-00006-013	V3238	Tlačná podložka	413
01-00054-002	V7867	Pouzdro silentbloku	375	03-00006-014	V3237	Tlačná podložka · Ø 63 mm	412
01-00054-003	V7868	Silent ložisko polomiska	375	03-00006-015	V3236	Tlačná podložka · Ø 50 mm	412
01-00054-004	V7869	Pouzdro silentbloku	375	03-00006-016	V3235	Tlačná podložka · Ø 44 mm	412
01-00054-005	V7870	Pouzdro silentbloku	375	03-00006-017	V3234	Tlačná podložka · Ø 63 mm	412
02-00009	V2923	Sada pro spodní čepy FORD	372	03-00006-018	V3233	Tlačná podložka · Ø 57 mm	412
02-00009-001	V2999	Tlačná objímka	372	03-00006-020	V3232	Tlačná tyč · 50 mm Ø 31 mm	404, 407
02-00009-002	V3000	Montážní/demontážní víko	372	03-00006-021	V3231	Lisovací deska	407
02-00009-003	V3001	Montážní objímka	372	03-00006-025	V3634	Vymezovací šroub M 22	408
02-00009-004	V3002	Demontážní pouzdro	372	03-00006-026	V3440	Tlačná objímka	408
02-00010-001	V3433	Tlačné pouzdro · vnitřní Ø 23 mm · vhodné pro vřeten M 22	397, 400	03-00006-027	V4634	Tlačná trubka pro V4565 · V4566	404-405
02-00011	V7252	Sada pro ložiska kol · přední · IVECO Daily 2014	397	03-00006-028	V4563	Adaptérová deska pro V4565 · V4566	404-405
02-00011-001	V7251-1	Přítlačný kroužek IVECO Daily	399	03-00006-029	V4564	Tlačná trubka 85 mm pro V4565 · V4566	404-405
02-00011-002	V7251-2	Velká tlačná trubka	399-400	03-00006-030	V4562	Tlačné pouzdro pro V4565 · V4566	404-405
02-00011-003	V7251-3	Podložka ložiska IVECO Daily	399	03-00008-32T	V4601	Sada pro čepy pérování SCANIA 32 tun	411
02-00011-004	V7251-4	Podložka náboje IVECO Daily	399	03-00008-45T	V4602	Sada pro čepy pérování SCANIA 45 tun	411
02-00011-005	V7251-5	Páne ložiska IVECO Daily	399	03-00009	V4635	Sada pro pružná pouzdra · univerzální	412
02-00015	V7133	Sada pro demontáž / montáž kompaktních ložisek kol	356	03-00010	V2942	Sada pouzder pro oje	413
02-00015-001	V7133-2	Nalisovací závit s vedením M24 · L 110 mm	357	03-00013	V2936	Sada pouzder · nápravy SAF · 150 mm	413
02-00015-002	V7133-3	Nalisovací traverza CC = 160-186 mm · L 226 mm	357	03-00013-001	V3226	Montážní kroužek	413
02-00015-003	V7133-4	Nalisovací připevnění L 266 mm · M14 · M16	357	03-00013-002	V3225	Demontážní/montážní kroužek	413
02-00015-004	V7133-5	Fixační šroub M14 kónický	357	03-00013-003	V3224	Demontážní/montážní podložka	413
02-00015-005	V7133-6	Nalisovací stojna L 242 mm · 2x M14	357	03-00014-001	V2920	Stahovák kulových kloubů · univerzální	402
02-00015-006	V7133-7	Nalisovací deska CC = 135-145 mm	357	03-00015	V2873	Tlačný a tažný hydraulický válec 8,5 tuny	322
02-00015-007	V7133-8	Připevnění čepu nápravy M14	357	03-00015-001	V3009	Hydraulický válec · 8,5 tun	322
				03-00015-006	V3010	Úderová hlava s O-kroužkem	322
				03-00015-012	V3011	Tlačná tyč · nastavitelná M22	322
				03-00016-020	V3222	Tlačná noha	407, 414-415
				03-00016-32T	V4554	Sada stahováků pro náboje kol NA, autobusy a přívěsy 32 tun	407
				03-00016-45T	V4555	Sada stahováků pro náboje kol NA, autobusy a přívěsy 45 tun	407

Překódování Wallmek / VIGOR



Wallmek-No	VIGOR č.	Označení	Strana
03-00020	V3434	Sada pro ložiska kol SCANIA	408
03-00020-001	V3437	Tlačná podložka · Ø 130 mm	408
03-00020-002	V3438	Tlačná podložka · Ø 125 mm	408
03-00020-003	V3439	Ochranné pouzdro	408
03-00021-020	V4603	Sada tlačného náradí 32 tun · univerzální	414
03-00021-021	V4604	Sada tlačného náradí 45 tun · univerzální	415
03-00022	V3750	Šťahovák nábojů pro přívěsy s nízkou konstrukcí	410
03-00022-001	V3763	Deska	410
03-00022-002	V3764	Čep	410
03-00022-003	V3765	Tlačná podložka · SAF Ø 73 mm	410
03-00025	V3678	Demontáž (plovoucích) brzdových kotoučů · Volvo · RENAULT · DAF	410
03-00026	V4229	Tlačný a tažný hydraulický válec 45 tun	324
03-00026-001	V4242	Hydraulický válec 45 tun	324
03-00026-006	V4254	Úderová hlava · M 27	324
03-00026-012	V4251	Tlačný díl · nastavitelný · M 30	324
03-00027-002	V3762	Tlačná tyč · M 24	409
03-00027-003	V4577	Tlačná tyč · M 30 pro V4500	409
03-00027-010	V3761	Základní těleso se závitem	409
03-00027-012	V3867	Adaptér pro základní těleso se závitem	409
03-00027-32T	V4499	Šťahovák nábojů kol pro užitková vozidla · 32 tun	409
03-00027-45T	V4500	Šťahovák nábojů kol pro užitková vozidla · 45 tun	409
03-00028	V2874	Tlačný a tažný hydraulický válec 32 tun	324, 414–415
03-00028-001	V3216	Hydraulický válec · 32 tun	324
03-00031-001	V4550	Lisovací třmen pro V4565 · V4566	404–405, 415
03-00031-002	V4556	Deska se závity pro V3750 · V4554 · V4555	407
03-00031-200	V4569	Rozšiřující sada pro demontáž čepů zavěšení náprav	406
03-00031-201	V4570	Podpěrná noha pro V4569	406
03-00031-202	V4571	Prodloužení pro V4569	406
03-00031-203	V4575	Prodloužení pro V4569	406
03-00031-204	V4572	Prodloužení pro V4569	406
03-00031-205	V4573	Lisovací deska pro V4569	406
03-00031-206	V4574	Lisovací deska pro V4569	406
03-00031-220	V4605	Rozšiřující sada pro demontáž čepů zavěšení náprav MERCEDES-BENZ Actros a Atego	406
03-00031-221	V4610	Středící tlačný díl	406
03-00031-300	V4606	Rozšiřující sada pro demontáž zavěšení náprav MAN TGA · TGX a TGS	406
03-00031-302	V4608	Tlačná trubka	406

Wallmek-No	VIGOR č.	Označení	Strana
03-00031-303	V4607	Vodící kroužek pro V4605 · V4606	406
03-00031-32T	V4565	Sada pro demontáž čepů zavěšení náprav 32 tun · univerzální	404, 414
03-00031-45T	V4566	Sada pro demontáž čepů zavěšení náprav 45 tun · univerzální	405
03-00032-001	V4545	Tlačná tyč · M 30 · délka 30 mm · Ø 38 mm	405, 407
03-00032-002	V4546	Tlačná tyč · M 30 · délka 140 mm · Ø 38 mm	405, 407
03-00032-003	V4547	Prodloužení · 50 mm · Ø 38 mm pro V4555 · V4566	405, 407
03-00032-004	V4548	Prodloužení · 70 mm · Ø 38 mm pro V4555 · V4566	405, 407
03-00032-005	V4549	Prodloužení · 100 mm · Ø 38 mm pro V4555 · V4566	405, 407
03-00032-101	V4609	Tlačná tyč · M 30 · délka 137 mm · Ø 29 mm · pro V4605 · V602	406, 411
03-00032-102	V4602-1	Tlačná tyč, délka 64 mm Ø 29 mm	411
04-00003	V4255	Manometr	325
04-00007-001	V3287	Speciální šroub · M 16x1,5 mm	398, 401
04-00007-004	V3013	Speciální matice · M 14x2 mm	398, 401
04-00015-001	V3582	Ochrana proti skřípnutí	329
04-00016	V3612	Manometr	329
04-00020	V2800-OEL	Hydraulický olej Power	326
04-00021	V4218	Sada držáků pro hydraulické válce	326
04-00021-001	V4243	Držák bez spony	326
04-00021-013	V4244	Spona Ø 70 mm	326
04-00021-014	V4245	Spona Ø 85 mm	326
04-00021-015	V4246	Spona Ø 100 mm	326
04-00024	V5916	Vytlačovač kulového kloubu · hydraulický 4,5 tuny	366
04-00024-023	V5916-1	Vytlačovač kulového kloubu piny k rozšíření	366
04-00024-024	V5916-2	Rozšíření tlačné patky	366
04-00028	V5916-XL	Vytlačovač kulového kloubu · hydraulický 8,8 tuny	355, 367, 414–415
09-000111	V7133-9	Závitové pouzdro 28x14,5x3 mm	357
1-1090-02	V3199	Hydraulický válec · 22 tun	323
1-1090-03	V3217	Hydraulický válec · 14 tun	322
1030	V2847	Hydraulická nožní pumpa	325, 352
1036	V2846	Hydraulické čerpadlo · pneumatické	325, 353
1064	V2922	Rázové kladivo 5,2 kg	364–365
1066	V2871	Sada pro demontáž nábojů kol V2922	365
1068	V2872	Adaptér pro rázové kladivo V2922	365
1068-04	V2851	Adaptér pro jiné systémy náradí	327
1068-05	V2910	Adaptér 1/2" na G2-1/2" - 11	327

Wallmek-No	VIGOR č.	Označení	Strana	Wallmek-No	VIGOR č.	Označení	Strana
1068-06	V2850	Adaptér pro jiné systémy nářadí	326	1090-39-08	V3214	Montážní objímka	373
1068-08	V3869	Adaptér pro jiné systémy nářadí	327	1090-39-09	V3215	Montážní kroužek	373
1068-09	V3870	Adaptér pro jiné systémy nářadí	327	1090-39-10	V3212	Demontážní kroužek	373
1068-10	V4220	Adaptér pro jiné systémy nářadí	327	1090-54-01	V3045	Tlačná objímka	372
1086-6	V3018	Úderová hlava · M 22x2,5 mm	323–324	1090-54-02	V3046	Tlačná objímka	372
1090-02-WAL	V2854	Tlačný a tažný hydraulický válec 22 tun	323, 350, 352–353	1090-54-03	V3047	Tlačná objímka	372
1090-03	V2869	Tlačný hydraulický válec 14 tun	322, 355	1090-54-04	V3048	Montážní objímka	372
1090-15-B	V3021	Tlačná objímka	401	1090-54-05	V3049	Demontážní kroužek	372
1090-20-02	V3033	Podložka náboje Ø 32 mm · vnitřní otvor Ø 20,25 mm · vhodný pro vřeteno M 20	365	1090-54-06	V2915	Pouzdro pro demontáž spodních čepů MERCEDES-BENZ	372
1090-20-06	V3035	Podložka náboje Ø 45 mm · vnitřní otvor Ø 20,25 mm · vhodný pro vřeteno M 20	365	1090-54-10	V2913	Sada pro spodní čepy MERCEDES-BENZ	372
1090-20-08	V3036	Podložka náboje Ø 52 mm · vnitřní otvor Ø 20,25 mm · vhodný pro vřeteno M 20	365	1090-54-11	V2914	Sada pro kulové klouby stabilizátoru MERCEDES-BENZ	372
1090-20-M	V3060	Opěrný držák	332, 334	1090-54-12	V2917	Sada pro pouzdra řízení · vzadu · MERCEDES-BENZ	374
1090-20-T21	V3070	Podložka ložiska Ø 92 mm	334	1090-54-12-001	V3050	Demontážní kroužek	374
1090-20-T22	V3071	Podložka ložiska Ø 95 mm · vnitřní otvor Ø 20,25 mm · vhodná · pro vřeteno M 20	334	1090-54-12-002	V3051	Montážní objímka	374
1090-20-T22	V5424	Opěrná deska · Ø 95 mm	338	1090-54-12-003	V3052	Tlačná trubka	374
1090-25-10	V2864	Demontážní položka · kónická · univerzální	335, 351	1090-54-12-004	V3044	Opěrný kroužek, montážní	374
1090-25-11	V2861	Opěrná deska (montáž) VW · AUDI · SEAT · ŠKODA	339	1090-55-C	V2858N	Lisovací římen pro výměnu spodních čepů a kulových kloubů stabilizátoru	402
1090-25-12	V2862	Opěrná deska (montáž) VW	339	1090-60-01	V3053	Deska se závit	358, 368, 371
1090-25-13	V2863	Montážní kroužek FORD · MAZDA · Volvo	339	1090-60-03	V3055	Opěrná noha	368
1090-25-14	V2859	Opěrná deska (montáž) FORD · MAZDA · Volvo	338	1090-60-04	V3056	Šroub · M 16x40 mm	357–358, 368, 371
1090-25-15	V6824	Sada polomisek pro montáž 92 mm kompaktních ložisek kol	339	1090-60-05	V3057	Deska s otevřenou stranou	368
1090-25-16	V8180	Opěrná deska montáž VAG	339	1090-60-06	V3142	Adaptér	368
1090-26	V2845	Pánev pro ložiska a náboje	333	1090-60-10	V3055-275	Sada opěrných noh · 275 mm	369
1090-26-01	V3039	Tlačná podložka · velká	333, 400	1090-61-01	V2909	Tlačný díl k nářadí pro spodní čepy	369
1090-26-02	V3040	Tlačná trubka · velká	333, 400	1090-61-02	V2908	Tlačný díl k nářadí pro spodní čepy	369
1090-30	V2849	Vylisovací přípravek pro poloosy · 4- a 5-děrové	350, 364	1090-61-03	V2907	Tlačný díl k nářadí pro spodní čepy BMW E 36 vně	369
1090-30-4	V3147	Vylisovací přípravek pro poloosy 4děrový · kříž s otvory 92 – 120 mm	364	1090-62-01	V2906	Tlačný díl k nářadí pro spodní čepy BMW E 30 · E 36 uvnitř · MERCEDES-BENZ 124	369
1090-30-5	V3148	Vylisovací přípravek pro poloosy 5děrový · kříž s otvory 98 – 131 mm	364	1090-62-02	V2905	Tlačný díl k nářadí pro spodní čepy BMW E 30 · E 36 uvnitř · MERCEDES-BENZ 124	369
1090-32	V3207	Sada adaptérů pro tažné tyče, matice s nákrůžkem	328	1090-62-03	V2904	Tlačný díl k nářadí pro spodní čepy BMW E 30 · E 36 uvnitř	369
1090-39	V2886	Sada pouzder pro zadní nápravu VW · AUDI · SEAT · ŠKODA	373	1090-62-08	V2903	Tlačný díl k nářadí pro spodní čepy	355, 369
1090-39-06	V3213	Demontážní pouzdro	373	1090-64-01	V2902	Tlačný díl k nářadí pro spodní čepy např. MERCEDES-BENZ 124	369
				1090-66-01	V2901	Tlačný díl k nářadí pro spodní čepy	355, 369
				1090-66-03	V2900	Tlačný díl k nářadí pro spodní čepy VW LT35	355, 369

Překódování Wallmek / VIGOR



Wallmek-No	VIGOR č.	Označení	Strana
1090-66-04	V2899	Tlačný díl k nářadí pro spodní čepy NISSAN Interstar · OPEL Movano · RENAULT Master	355, 369
1090-66-05	V2898	Tlačný díl k nářadí pro spodní čepy NISSAN Interstar · OPEL Movano · RENAULT Master · HYUNDAI Trajet · Santa Fé	355, 369
1090-66-06	V2897	Tlačný díl k nářadí pro spodní čepy	355, 369
1090-66-07	V2896	Tlačný díl k nářadí pro spodní čepy	369
1090-66-08	V2895	Tlačný díl k nářadí pro spodní čepy	355, 369
1090-66-09	V2894	Tlačný díl k nářadí pro spodní čepy (demonťáž)	355, 369
1090-66-10	V2893	Tlačný díl k nářadí pro spodní čepy	355, 369
1090-68-01	V2892	Tlačný díl k nářadí pro spodní čepy	369
1090-68-02	V2891	Tlačný díl k nářadí pro spodní čepy	369
1090-69-20-B	V2912	Sada pro příčná pouzdra · vzadu · FORD · MAZDA · Volvo	370
1090-69-20-B	V5902	Sada pouzder pro zadní nápravu	358, 373
1090-69-21	V3100	Demontážní/montážní pouzdro	373
1090-69-22	V3101	Montážní podložka	373
1090-69-23	V3102	Opěrný kroužek	373
1090-69-24	V3103	Tlačná podložka	373
1090-69-25	V5902-1	Montážní objímka	373
1090-69-26	V5902-2	Přidrzný kroužek	373
1090-69 1090-60-06	V2885	Lisovací stativ s otevřenou deskou s adaptérem k uzavření desky	355, 368
1091-10	V2879	Sada pro přední ložiska kol · FORD	397
1091-10-04	V3088	Podložka náboje · vnitřní Ø 23 mm · vhodná pro vřeteno M 22	400
1091-11	V3087	Nářadí pro náboje	400
1091-15-01	V3090	Adaptérový kroužek	401
1091-17	V2889	Sada pro ložiska kol · vpředu · CITROËN · FIAT · PEUGEOT	396
1091-17-01	V3105	Tlačný kroužek	396
1091-17-02	V3106	Tlačná podložka Ø 170 mm	396, 399-400, 413
1091-17-03	V3107	Tlačná trubka	396, 413
1091-17-04	V2881	Podložka ložiska pro sadu ložisek kol CITROËN · FIAT · PEUGEOT · přední · vnitřní Ø 23 mm · vhodná pro vřeteno M 22	396, 400
1091-17-05	V3108	Podložka ložiska · vnitřní Ø 23 mm · vhodná pro vřeteno M 22	396, 399-400
1091-17-06	V3109	Opěrný držák	396, 400
1091-17-07	V2882	Podložka náboje pro sadu ložisek kol CITROËN · FIAT · PEUGEOT · vpředu	396, 400
1091-17-08	V3149	Tlačná trubka	396, 399-400

Wallmek-No	VIGOR č.	Označení	Strana
1091-17-09	V3091	Podložka náboje · vnitřní Ø 23 mm · vhodná pro vřeteno M 22	396, 400
1091-17-M22	V3092	Úderová matice	324, 408
1091-18	V2883	Tlačný kroužek pro sadu pro ložiska kol · vpředu · CITROËN · FIAT · PEUGEOT	396-397, 400
1091-23-03	V3110	Tlačná podložka · Ø 89 mm	400
1091-28	V2890	Nářadí pro vyřívání poháněcích hřídelí 5dřevové pro dodávky	398, 401
HSC 2008-1119	V4476-1	Kroužek adaptéru OPEL Insignia	379
HSC2008-1116	V4353	Miskové sedlo pružiny Ø 150 – 240 mm	379
HSC2008-1117	V4352	Miskové sedlo pružiny Ø 70 – 160 mm	379
HSC2008-1118	V4354	Miskové sedlo pružiny Ø 150-240 mm s aretací	379
HSC2018-050	V4476N-1	Stahovák pružin předpínací jednotka	378
HSC2018-051	V4476N-2	Rozšiřující sada	378
HSC2018-100	V4476N	Hydraulický stahovák pružin s 10 miskovými sedly pružiny	377
RES 1030-01	V3614	Sada těsnění	325
RES 1030-02	V3120	Hadice hydraulické soustavy 2,2 m 1/4"	325
RES 1090-01-09	V3123	Tlačná noha M24x3 mm	323
RES 1090-01-10	V3124	Tlačná tyč · nastavitelná M24	322-323
RES 1090-01-13	V3125	Ochranný kroužek pro závit 1.1/2"	323
RES 1090-02-04	V3134	Tlačná hřídel M 24x3 mm	323
RES 1090-05-02	V3130	Tlačný díl · nastavitelný M24	323-324
RES 1090-05-04	V3131	Ochranný kroužek pro závit 2,5	324
RES 4305	V3012	Spojka hydrauliky CEJN · 1/8 palce	322
RES1090-01-12	V3129	Tlačný díl · nastavitelný M24	323, 355, 372
RES4009	V4596	Adaptér · M 18 – M 22	328
RES4010	V3135	Adaptér · M 22x2,5 – M 14x2,0	328, 374
RES4011	V3219	Adaptér · M 22x2,5 – M 12x1,75	328, 375
RES4012	V3209	Adaptér · M 22x2,5 – M 10x1,5	328
RES4014	V3210	Tažná tyč · M 10 · maximálně 6 t	328
RES4015	V3220	Tažná tyč · M 12 · maximálně 9 t	328, 375
RES4016	V3136	Tažná tyč · M 14 · maximálně 12 t	328, 374
RES4021	V3137	Matice s nákrůžkem · M 14x2,0	328, 374
RES4022	V3208	Matice s nákrůžkem · M 12x1,75	328, 375
RES4023	V3275	Matice s nákrůžkem · M 10x1,5	328
RES4024	V3126	Matice s nákrůžkem · M 18x2,5	323, 328, 330, 365, 412
RES4025	V3132	Matice s nákrůžkem · M 22x2,5	324, 328, 408
RES4026	V3127	Tažná tyč · M 18 M 22 · maximálně 22 t	323, 328, 412
RES4027	V3133	Tažná tyč · M 22 · maximálně 32 t	324, 328
RES4030	V3140	Tažná tyč M 18	365



Překódování Wallmek / VIGOR

Wallmek-No	VIGOR č.	Označení	Strana
RES4034	V3431	Tažná tyč · M 22	408, 413
RES4035	V4252	Matice s nákrůžkem M 27	324
RES4036	V4253	Tažná tyč · M 27 · maximálně 50 t	324
RES4039	V4597	Adaptér · vnitřní závit: M 22x2,5 mm · vnější závit: M 27 x3,0 mm	328
RES4042	V7699	Vřeteno M22 · M20	328

Wallmek-No	VIGOR č.	Označení	Strana
RES4043	V7700	Matice s nákrůžkem M20	328
RES4304	V3141	Rychlospojka (CEJN)	325
RES4306	V3128	(CEJN-) spojka hydrauliky 1/4"	322–324
RES4307	V6591	Adaptér 3/8" vnější závit · na CEJN / válec	329
RES4308	V6592	Adaptér 3/8" vnitřní závit · na CEJN / pumpu	329

VIGOR

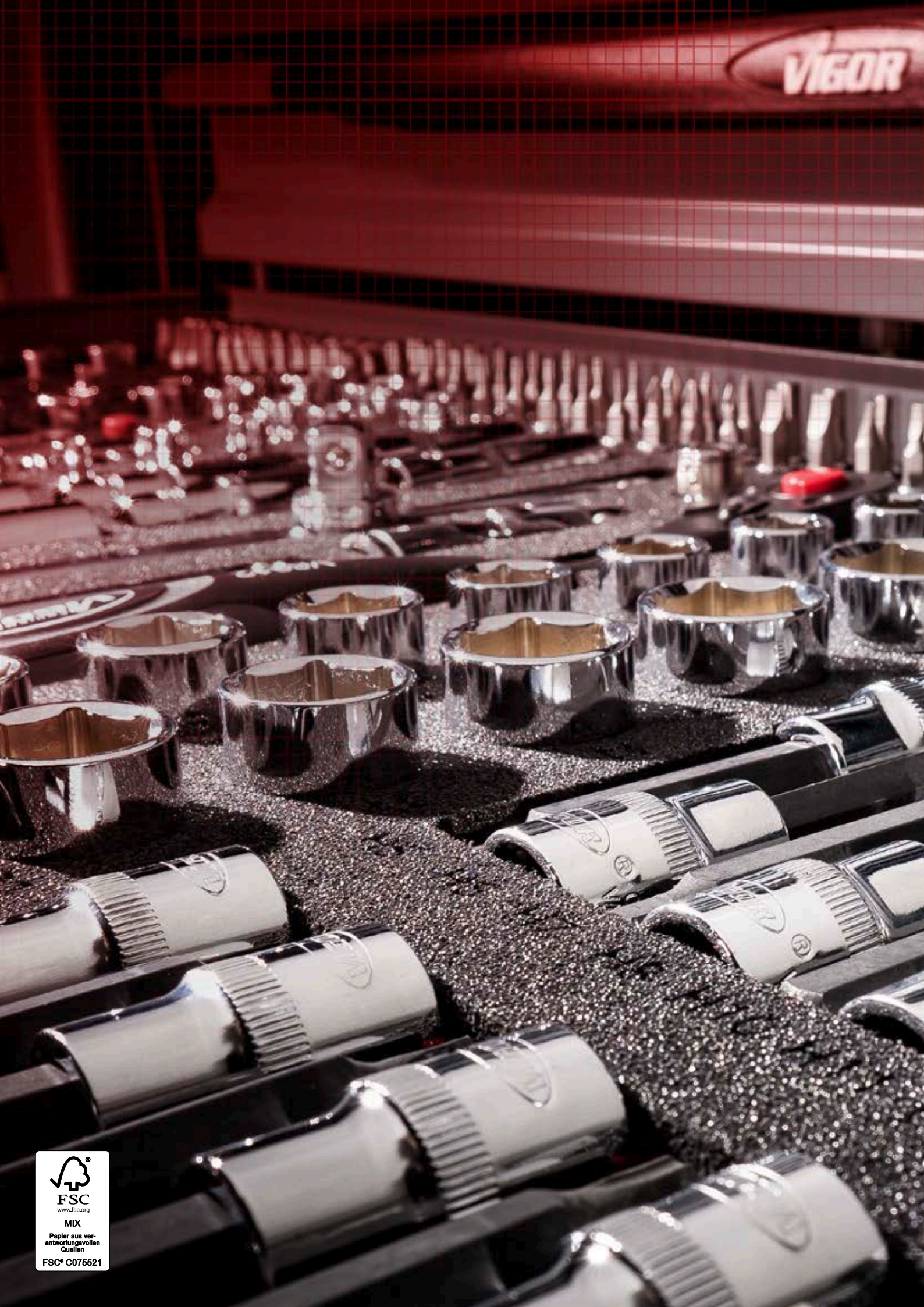

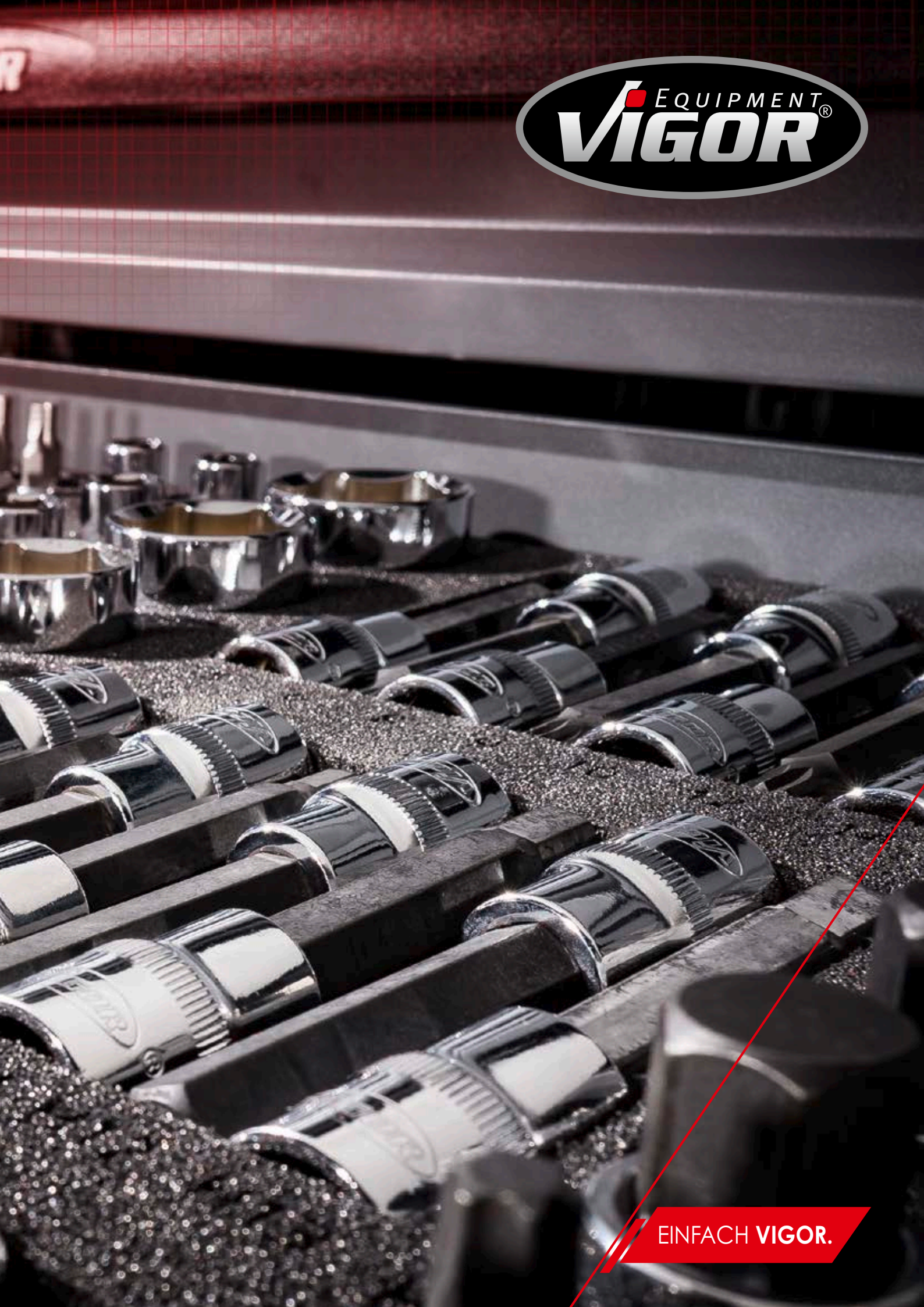

EINFACH VIGOR.



www.vigor-equipment.com/konfigurator

 **KONVIGORATOR**

Teď s novými funkcemi!



Oslovte nás:

Copyright 2024 by VIGOR GmbH

VIGOR GmbH · Am Langen Siepen 13-15 · D-42857 Remscheid · GERMANY info@vigor-equipment.com · www.vigor-equipment.com

Všechny položky jen do vyprodání zásob! Technické změny a omyly vyhrazeny. Obrázky se z důvodu vyobrazení mohou lišit od originálu, a proto jsou nezávazné! Neručíme za chyby tisku!